



RC-505 LOOP STATION

Руководство пользователя



* Прибор содержит демо-данные (фразы 95 — 99). Удаленные данные восстановлению не подлежат. Пожалуйста, сохраните их в компьютер.

* По умолчанию, питание RC-505 автоматически отключается через определенное время после последней манипуляции с прибором.

Чтобы питание не отключалось, установите параметр "Auto Off" в "OFF".

- Результаты редакции установок теряются после отключения питания прибора. Чтобы этого не произошло, сохраняйте их перед выключением питания.
- Для восстановления работоспособности прибора снова включите его питание.

Основные возможности

RC-505 — концертный рекордер, позволяющим записывать гитару или вокал, а затем воспроизводить их. Записав несколько звуков, их можно накладывать друг на друга при воспроизведении в реальном времени.

- Комбинирование 5 зацикленными треками
- Обработка эффектами входных сигналов (Input FX) при записи, позволяющими, например, получить "роботоподобные" голоса или имитировать вокодер.
- Обработка сигналов воспроизводящихся треков эффектами (Track FX), например, имитирующими изменение высоты звука при изменении скорости вращения вертушки или эффект "заикания", создающийся сэмплером за счет воспроизведения одних и тех же нот.
- Запись тзацикленных реков с наложением, а также импорт файлов WAV из компьютера для использования их в качестве аудиофраг.
- Коммутация с другим MIDI-оборудованием для расширения исполнительского потенциала.

Прежде чем приступить к работе, внимательно прочтите разделы "Техника безопасности" и "Важные замечания". В них содержится важная информация относительно правильного использования устройства. Для того чтобы максимально эффективно использовать все функциональные возможности прибора, внимательно прочтите данное руководство целиком. Сохраните руководство, оно может пригодиться в дальнейшем.

Copyright ©2013 BOSS CORPORATION

Все права защищены. Воспроизведение данного материала в любой форме без письменного разрешения BOSS CORPORATION запрещено.

Содержание

Обзор прибора	3
Общие принципы работы с RC-505	4
Структура памяти RC-505	3
Лицевая панель	4
Тыльная панель	8
Включение питания	10
Пример записи в цикле	11
Операции с фразами	14
Сохранение фразы	14
Обмен фраз местами	15
Удаление фразы	15
Копирование трека в другую фразу	16
Использование пресетов	16
Установки треков	17
Установки фраз	21
Подключение внешних педалей	25
Установки ритма	26
Установки эффектов (Input FX/Track FX)	27
Параметры эффектов	28
Системные установки	29
Восстановление заводских установок (Factory Reset)	31
Установки USB	32
Установки MIDI	33
Коммутация с компьютером по USB	33
Установка драйвера USB	34
Подключение RC-505 к компьютеру	34
Установки USB	34
Обмен данными с компьютером по USB (USB Mass Storage)	35
Подключение внешних MIDI-устройств	37
Разъемы MIDI	37
Установки MIDI	37
Коммутация двух устройств RC-505	39
Неисправности	39
Сообщения об ошибках	41
Список ритмических паттернов	42
Техника безопасности	43
Важные замечания	46
Технические характеристики	48

Обзор прибора

Структура памяти RC-505

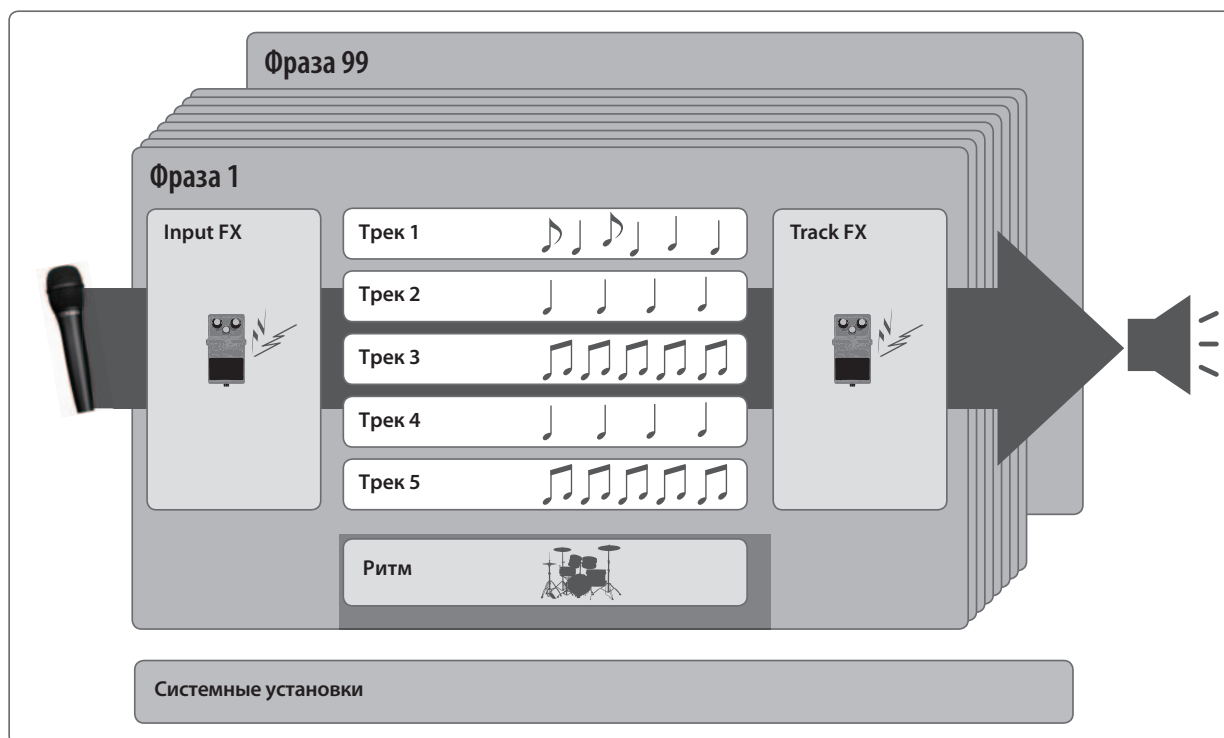

Понятие треков и фраз

RC-505 поддерживает работу с 5 "треками", используемыми для записи и воспроизведения сигналов инструмента или микрофона.

Совокупность 5 таких треков называется "фразой". Встроенная память прибора рассчитана на 99 фраз.

В каждой фразе независимо сохраняются установки "треков 1 — 5", "ритма", "Input FX" и "Track FX".

Понятие ритма

В дополнение к пяти трекам, RC-505 также может воспроизводить "ритм" (звуки ударных). Можно осуществлять запись при воспроизведении ритма с заданным темпом.

Понятие Input FX и Track FX

Звук входного сигнала и каждого трека можно обработать эффектами, которые называются "Input FX" и "Track FX" соответственно.

Понятие системных установок

Установки, воздействующие на RC-505 в целом, например, яркость дисплея, функции USB и MIDI, называются "системными".

Отличие терминов "записи" и "наложения"

В данном руководстве процесс первичной записи на пустой трек называется "записью". Любая дополнительная запись поверх уже существующей называется "наложением".

Общие принципы работы с RC-505

Лицевая панель

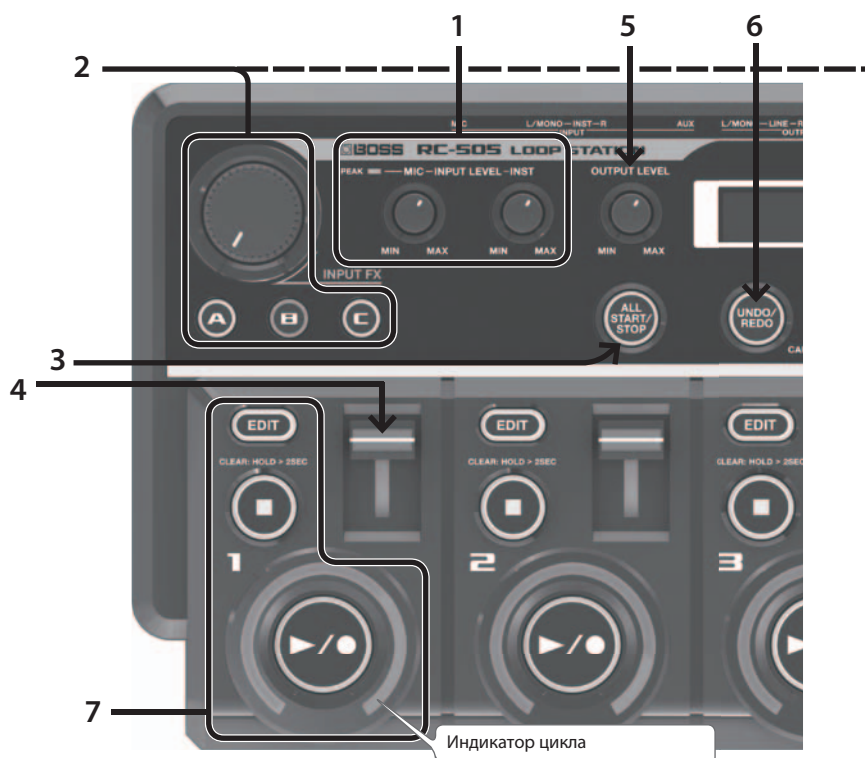

1. Установка входного уровня

Входной уровень устанавливается регуляторами INPUT LEVEL.

2. Input FX, Track FX

Звук входного сигнала и каждого трека можно обработать эффектами, которые называются "Input FX" и "Track FX" соответственно.

На каждую из кнопок [A] — [C] можно назначить свои установки эффектов.

Включение эффекта

Нажмите на кнопку [A] — [C], чтобы она загорелась.

Выключение эффекта

Нажмите на кнопку [A] — [C], чтобы она погасла.

Управление эффектом

Вращайте регулятор [INPUT FX]/[TRACK FX].

Изменение типа эффекта

1. Нажмите на кнопку [A] — [C], чтобы она загорелась.
2. Колесом [MEMORY/VALUE] выберите тип эффекта.
3. Нажмите на кнопку [EXIT], чтобы вернуться к экрану Play.

3. Одновременный запуск всех треков (All Start)

- При нажатии на кнопку [ALL START/STOP] запускается воспроизведение всех треков одновременно.
- Чтобы остановить воспроизведение всех треков, нажмите на кнопку [ALL START/STOP].
- Для выбора запускающихся одновременно треков используйте параметр "All Start".

4. Установка громкости треков

Громкость треков 1 — 5 устанавливается соответствующими слайдерами.

5. Установка общей громкости

Общая громкость RC-505 устанавливается регулятором OUTPUT LEVEL.

6. Отмена результатов записи/наложения (Undo/Redo)

Для выполнения операции Undo выполните следующую процедуру.

1. **Нажмите на кнопку [UNDO/REDO].**

Кнопки [▶/●] треков начнут мигать.

Кнопка [▶/●]	Описание
Зеленый цвет	Доступна операция Undo
Красный цвет	Доступна операция Redo
Не горит	Операции Undo/Redo недоступны

* Операция Redo доступна только для наложения.

2. **Нажмите на кнопку [▶/●] трека, для которого выполняется операция Undo/Redo.**

3. **Нажмите на кнопку [UNDO/REDO] еще раз, чтобы вернуться в обычный режим работы.**

7. Запись/наложение/воспроизведение/очистка трека

Для выполнения операций записи, наложения и воспроизведения используется кнопка [▶/●], как показано на рисунке.

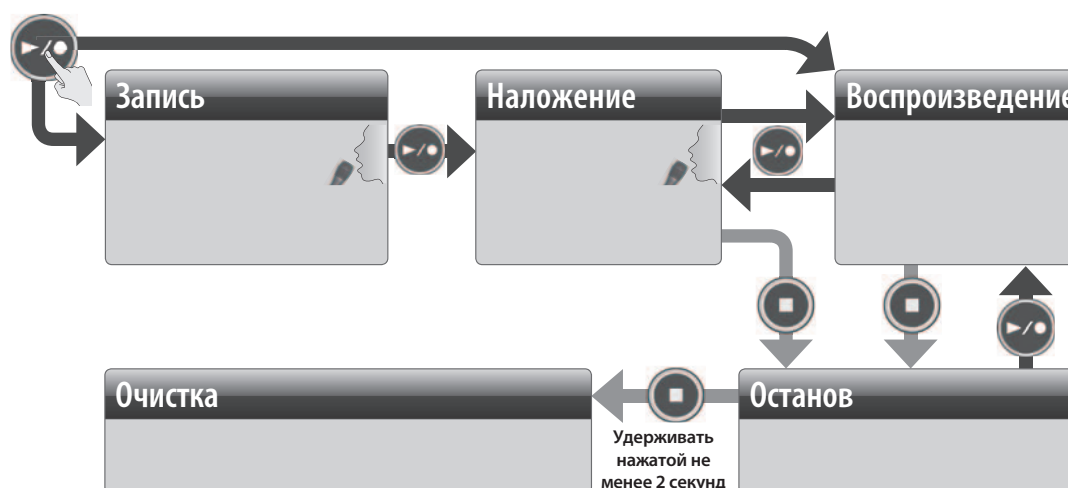

При наличии записанной фразы осуществляется воспроизведение в цикле.

Индикатор EDIT	
Горит	Фраза записана
Не горит	Фраза отсутствует

Индикатор 	
Красный цвет	Запись
Желтый цвет	Наложение
Зеленый цвет	Воспроизведение
Не горит	Останов

Запись

Запись начинается при нажатии на кнопку [▶/●].

При нажатии на кнопку [▶/●] в точке окончания цикла запускается процесс наложения.

При нажатиях на кнопку [▶/●] RC-505 последовательно переключается между режимами записи, наложения и воспроизведения. Однако, при необходимости можно изменить этот порядок следующим образом: запись -> воспроизведение -> наложение.

Наложение

Запись дополнительного материала при цикличном воспроизведении.

Воспроизведение

Воспроизведение цикла.

Останов

При нажатии на кнопку [■] процесс записи/наложения/воспроизведения трека останавливается.

Очистка

Данные трека удаляются.

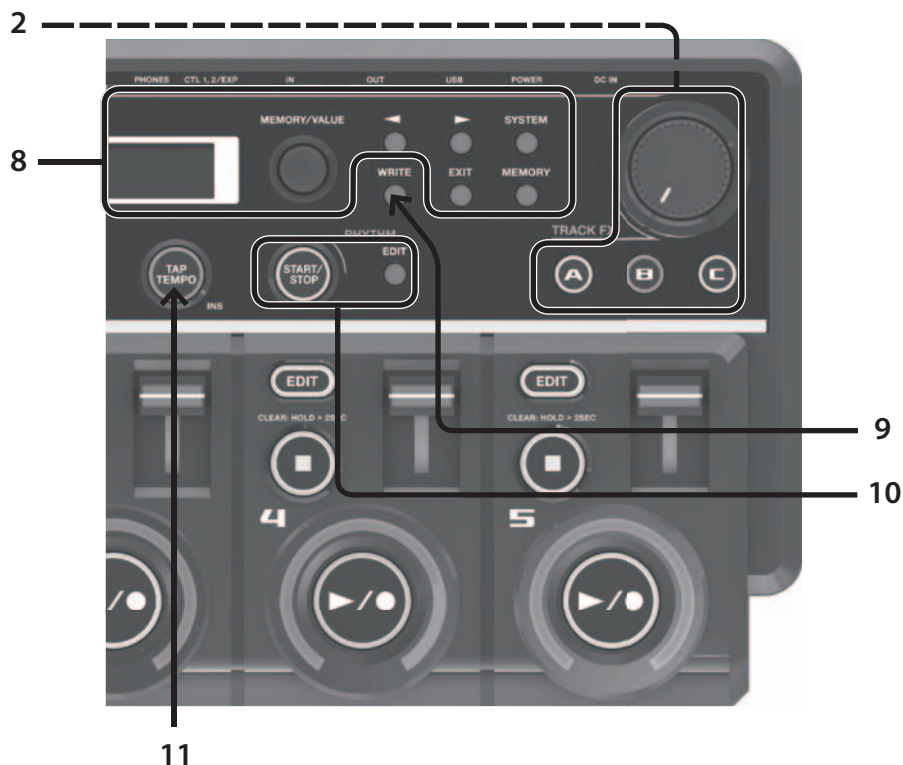

8. Экран Play



Данный экран открывается после включения питания прибора, для изменения его вида используется системная установка "Display".

С помощью кнопок [◀]/[▶] можно проверить состояние функций Reverse, One-Shot и Play Mode, а также оценить оставшееся для записи время.

Общая процедура редакции

Ниже описана стандартная процедура редакции установок RC-505. Обязательно ознакомьтесь с ней.

1. **Нажмите на кнопку, чтобы выбрать тип установки, которую необходимо отредактировать (см. рис.).**

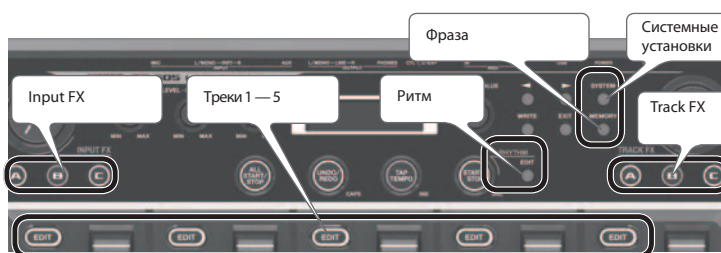

2. **Кнопками курсора [◀]/[▶] выберите параметр, а затем колесом [MEMORY/VALUE] измените его значение.**

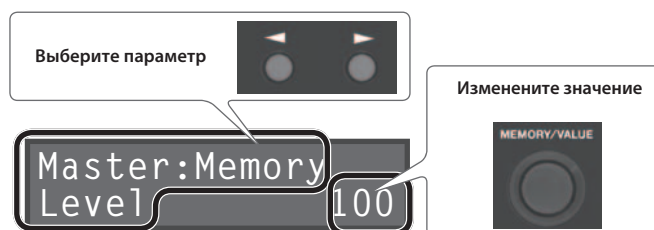

3. **Нажмите кнопку [EXIT], чтобы вернуться к экрану Play.**

9. Сохранение данных

Если после завершения записи или редакции установок выбрать другую фразу или отключить питание прибора, записанный материал или результаты редакции будут утеряны. Чтобы этого не произошло, необходимо сохранить фразу.

1. **Нажмите на кнопку [WRITE].**
2. **Колесом [MEMORY/VALUE] выберите ячейку для сохранения данных.**
3. **Нажмите на кнопку [WRITE] для выполнения сохранения.**

10. Воспроизведение ритма

Кроме 5 треков, RC-505 также имеет возможность воспроизводить ритм. Можно осуществлять запись фраз под ритм с выбранным темпом.

Воспроизведение ритма

1. Нажмите на кнопку RHYTHM [START/STOP].

Изменение установок ритма

1. Нажмите на кнопку RHYTHM [EDIT].
2. Отредактируйте ритм, как описано в главе “Общая процедура редакции”.

Прослушивание ритма в наушниках

В случае необходимости сигнал ритма можно подать только в наушники и использовать его для синхронизации с темпом. Это делается с помощью параметра “Rhythm Line Out”.

11. Установка темпа

Ниже описана процедура определения темпа ритма.

Настукивание темпа

1. Нажимайте на кнопку [TAP TEMPO] с интервалами, соответствующими нужному темпу.

Изменение темпа

1. Нажмите на кнопку [TAP TEMPO].
2. Колесом [MEMORY/VALUE] измените темп.
Чтобы вернуться к оригинальному темпу, нажмите и удерживайте кнопку [TAP TEMPO].

Тыльная панель

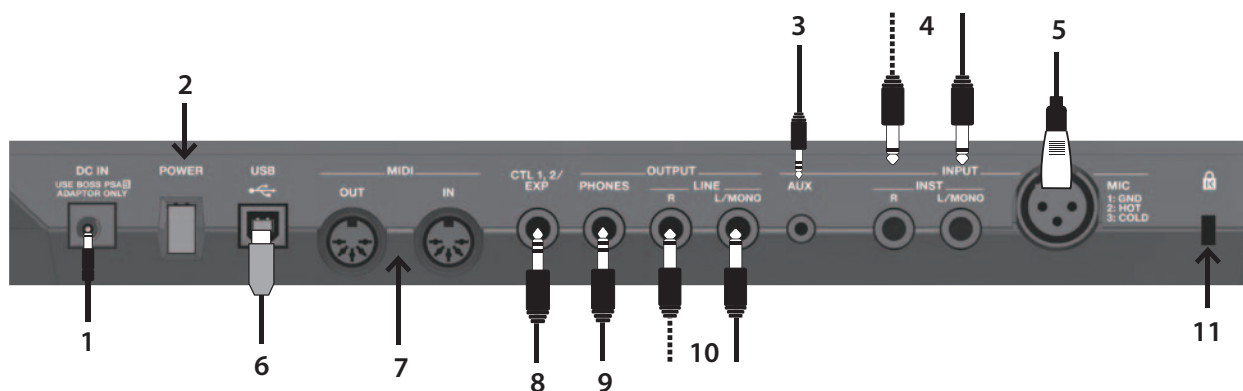

1. Разъем DC IN

Служит для подключения прилагаемого сетевого адаптера.

* Используйте только прилагаемый сетевой адаптер, иначе можно повредить прибор.

2. Кнопка [POWER]

Включает/отключает питание прибора.

3. Разъем INPUT AUX

Служит для подключения аудиоплеера стереокабелем с разъемом миниджек. Уровень входного сигнала устанавливается на внешнем устройстве.

4. Разъемы INPUT INST

Служат для подключения гитары, баса или процессора эффектов.

Стереосигналы подавайте на разъемы INPUT L и INPUT R, а монофонические — только на разъем INPUT L.

5. Разъем INPUT MIC

Служит для подключения микрофона.

- * Прибор оборудован симметричными разъемами XLR. Схема их распайки приведена на рисунке. Всю коммутацию осуществляйте в соответствии со схемами распайки подключаемого оборудования.



Фантомное питание

При подключении конденсаторного микрофона включайте фантомное питание с помощью следующей процедуры.

1. Нажмите на кнопку [SYSTEM].
2. Кнопкой [▶] выберите "PhantomPower".
3. Колесом [MEMORY/VALUE] выберите "ON".

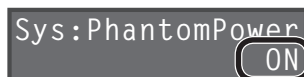

4. Нажмите на кнопку [EXIT], чтобы вернуться к экрану Play.

- * Обязательно отключайте фантомное питание при коммутации с любым оборудованием, кроме конденсаторных микрофонов, в которых оно используется. Если подать фантомное питание на динамические микрофоны, аудиопроекторы или другие устройства, не предусматривающие его использование, можно вывести их из строя. Перед подключением микрофона ознакомьтесь с техническими характеристиками, имеющимися в прилагаемом к нему руководстве пользователя.
(Фантомное питание прибора: 48 В, 10 мА макс.)

Установка входного уровня

Устанавливайте регуляторами [INPUT LEVEL] максимально высокий входной уровень, чтобы индикатор PEAK вспыхивал только на пиках сигнала.



6. Разъем USB

Служит для подключения RC-505 к компьютеру кабелем USB в целях обмена с ним данными треков (файлами WAV). Также можно воспроизводить через RC-505 аудиосигналы из компьютера, принимаемые по USB.

7. Разъемы MIDI

Служат для подключения MIDI-устройств.

8. Разъем CTL 1, 2/EXP

Служит для подключения опциональных педалей EXP (EV-5, и т. д.) или опциональных ножных переключателей (FS-5U, FS-6), чтобы с их помощью управлять различными параметрами.

9. Разъем PHONES

Служит для подключения опциональных наушников.

10. Разъемы LINE OUTPUT

Служат для подключения усилителя или активных мониторов. Для вывода моносигналов используйте только разъем OUTPUT L. Если скоммутирован только этот разъем, стереосигналы также будут выводиться в моно.

11. Защитный слот

<http://www.kensington.com/>

Включение питания

По окончании коммутации включайте питание различных устройств в описанном ниже порядке. Нарушение порядка включения устройств может привести к повреждениям динамиков и другой аппаратуры.

При включении питания	Включайте питание усилителя последним.
При отключении питания	Отключайте питание усилителя первым.

1. Нажмите на кнопку [POWER].

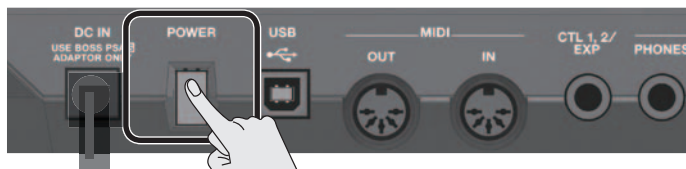

* Данный прибор оборудован схемой защиты, поэтому вход в рабочий режим осуществляется с задержкой в несколько секунд. Кроме того, подача фантомного питания на разъем INPUT MIC в течение нескольких секунд будет заблокирована.

* Перед включением питания всегда устанавливайте громкость в минимум. Даже в этом случае при включении прибора может быть слышен призвук, однако это признаком неисправности не является.

Предупреждение относительно отключения питания

Чтобы не повредить сохраненные данные, не отключайте питание RC-505 в следующих случаях.

- При записи/наложении/воспроизведении
- При выполнении операций Undo/Redo
- При переключении фраз
- Если на экран выводятся сообщения: “Now working...”, “Now writing...”, “Now copying...”, “Exchanging...”, “Initializing...”.

Держатель шнура питания

Во избежание случайного выпадения разъема шнура из гнезда (и отключения питания) и защиты разъема DC IN от излишних нагрузок, закрепите шнур питания, как показано на рисунке.



Предупреждение относительно коммутации

- Во избежание повреждения динамиков и других устройств всегда устанавливайте громкость в минимум и отключайте питание оборудования перед любой его коммутацией.
- Перед подключением или отключением любого коммутационного кабеля устанавливайте все регуляторы громкости системы в минимум.
- При подключении кабелей с резисторами уровень сигналов на входах (AUX/INST/MIC) может оказаться низким. Поэтому желательно использовать кабели без резисторов.

Замечания относительно использования микрофона

- В зависимости от взаимного расположения микрофонов и динамиков может возникать акустическое самовозбуждение ("вой"). Эту проблему можно решить следующими способами:
 - Изменив ориентацию микрофонов.
 - Установив микрофоны подальше от динамиков.
 - Снизив уровни громкости.
- При близком расположении микрофона и динамика звук из динамика может попадать в микрофон и также записываться. Чтобы этого не происходило, устанавливайте микрофон как можно дальше от динамика.

Пример записи в цикле

Ниже приведен пример циклической записи в микрофон вокального паттерна, состоящего из 8 долей. Звуки ударных имитируются голосом.

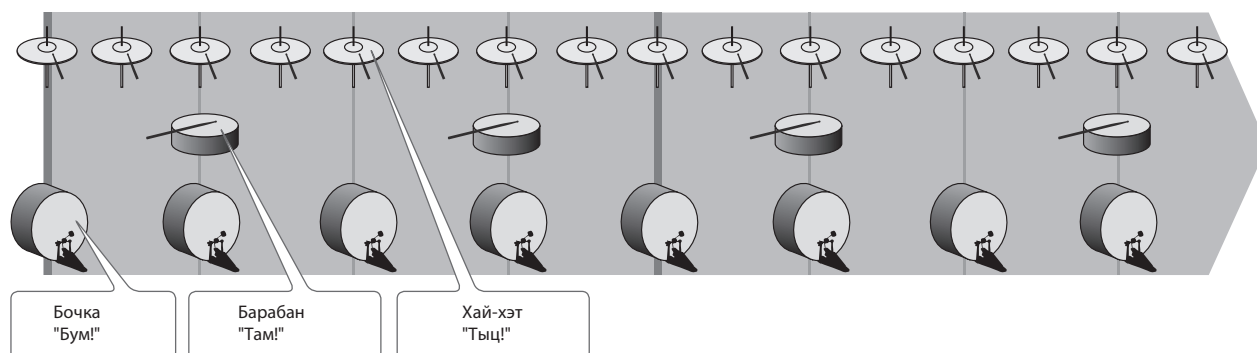

Подготовка

1. Подключите микрофон и настройте входной уровень.
2. Колесом [MEMORY/VALUE] выберите пустую фразу (кнопки [EDIT] для всех треков не горят).



Доступные для записи/наложения треки

Запись/наложение одновременно может осуществляться только на один трек.

Например, если все треки фразы пусты, и производится запись на трек 1, при нажатии на кнопку [▶/●] трека 2 трек 1 перейдет в режим воспроизведения, а запись продолжится на трек 2.

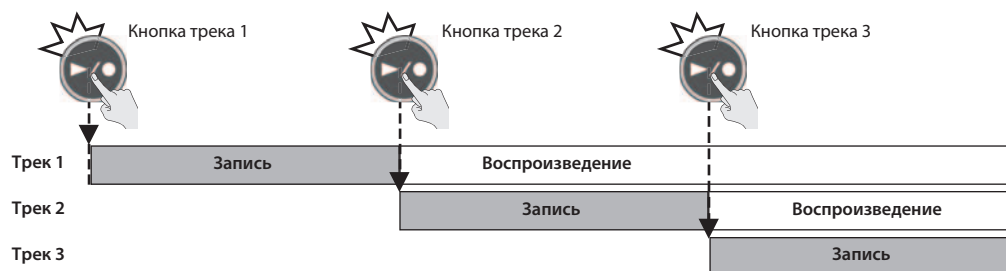

Запись под ритм

Кроме 5 треков, RC-505 может воспроизводить “ритм”. Прослушивание ритма помогает выдерживать темп исполнения при записи.

Запись на один трек

В данном примере будет произведено наложение всех звуков на трек 1.

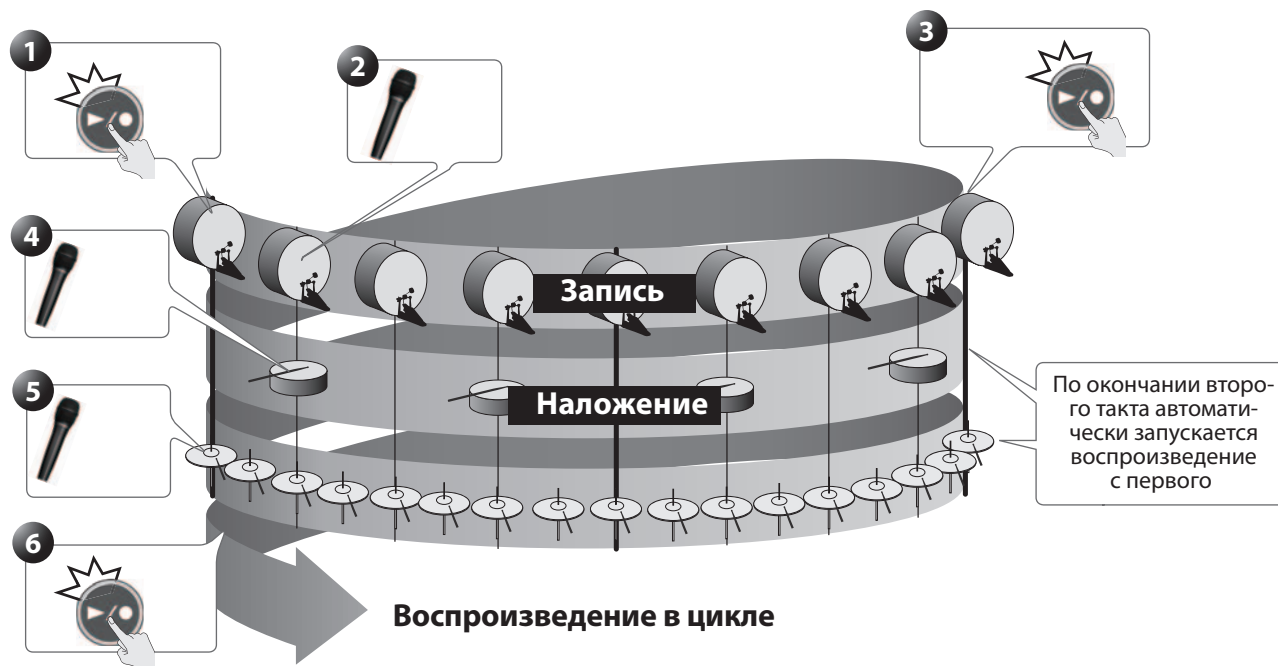

1. Нажмите на кнопку [▶/●] трека 1, чтобы начать запись.
2. Запишите вокал в микрофон: “Бум! Бум! Бум! ..”.
3. По истечении двух тактов нажмите на кнопку [▶/●] трека 1, чтобы зациклить воспроизведение с этой точки.
4. Запишите вокал в микрофон: “Там! Там! Там!”.
5. Запишите вокал в микрофон: “Тыц! Тыц! Тыц!”.
6. Нажмите на кнопку [▶/●] трека 1, чтобы зациклить воспроизведение с этой точки.

Запись на несколько треков

В данном случае звук бочки записывается на трек 1, звука барабана — на трек 2 и звука хай-хэта — на трек 3. Если звуки записываются на разные треки, становятся доступными дополнительные возможности, например, отключение только трека 3 (хай-хэта).

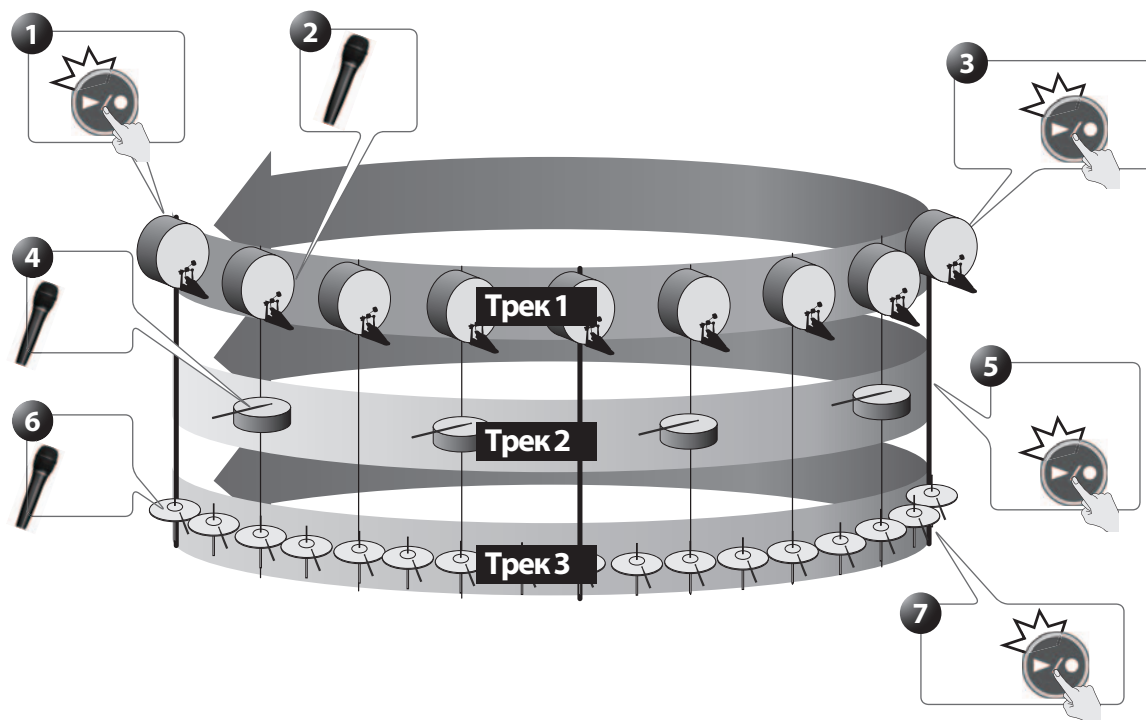

1. Нажмите на кнопку [▶ / ●] трека 1, чтобы начать запись.
2. Запишите вокал в микрофон: “Бум! Бум! Бум! ..”.
3. По истечении двух тактов нажмите кнопку [▶ / ●] трека 2, чтобы зациклить воспроизведение с этой точки и выбрать для записи трек 2.
4. Запишите вокал в микрофон: “Там! Там! Там!”.
5. По истечении двух тактов нажмите кнопку [▶ / ●] трека 3, чтобы зациклить воспроизведение с этой точки и выбрать для записи трек 3.
6. Запишите вокал в микрофон: “Тыц! Тыц! Тыц!”.
7. Нажмите кнопку [▶ / ●] трека 3, чтобы зациклить воспроизведение с этой точки.

Операции с фразами

Сохранение фразы

Если по окончании записи или наложения выбрать другую фразу или отключить питание, записанные данные будут утеряны. Чтобы этого не произошло, их требуется сохранить.

1. Нажмите на кнопку [WRITE].



Откроется экран Write.

Номер ячейки, в которую сохраняется фраза



Имя сохраняемой фразы

2. Колесом [MEMORY/VALUE] выберите номер ячейки, в которую будет сохранена фраза.

- Данный шаг выполнять не требуется, если фраза сохраняется в текущую ячейку.
- Номера ячеек памяти, в которых уже имеются фразы, отображаются в скобках; их переписать невозможно.



- При переполнении памяти выводится сообщение "Memory Full!". В этом случае удалите ненужные фразы и повторите операцию записи.

3. Нажмите на кнопку [WRITE]; фраза будет сохранена.

- Для отмены операции нажмите на кнопку [EXIT].
- Переписать фразу, уже содержащую данные, невозможно. Если выводится сообщение "Not Empty!", выберите пустую фразу для сохранения в нее данных.
- Доступно переименование фраз.

Обмен фраз местами

Можно менять фразы местами, что позволяет упорядочивать их.

1. Выберите фразу-источник обмена.
2. Нажмите на кнопку [WRITE].
3. Кнопками [◀]/[▶] добейтесь, чтобы на экране появилось “Exchange”.



4. Колесом [MEMORY/VALUE] выберите фразу-приемник обмена.
5. Нажмите на кнопку [WRITE]; фразы будут обменяны местами.
Для отмены операции нажмите на кнопку [EXIT].

Удаление фразы

Эта операция удаляет данные фразы и инициализирует ее установки.

* Данный прибор содержит демо-данные (фразы 95 — 99). Удаленные данные восстановлению не подлежат. Пожалуйста, сохраните их в компьютер.

1. Выберите фразу, которую требуется удалить.
2. Нажмите на кнопку [WRITE].
3. Кнопками [◀]/[▶] добейтесь, чтобы на экране появилось “Initialize”.



4. Нажмите на кнопку [WRITE]; фраза будет удалена.
Для отмены операции нажмите на кнопку [EXIT].

* Содержимое памяти может быть утеряно в случае сбоев в работе прибора или некорректного обращения с ним. Не забывайте сохранять важные данные в компьютер.

* Во время ремонта делается все, чтобы не потерять информацию. Однако иногда (например, при сбоях в схемах памяти) восстановить потерянные данные невозможно.

* Возможны ситуации, в которых восстановить данные внутренней памяти прибора не представляется возможным. Компания Roland ответственности за сохранность данных не несет.

Копирование трека в другую фразу

Ниже описана процедура копирования треков между различными фразами. Этот способ удобен для создания паттернов на основе одинакового аккомпанемента, позволяющий избежать необходимости повторно записывать один и тот же материал.

1. **Чтобы не утратить результаты работы, для сохранения текущей фразы нажмите два раза на кнопку [WRITE].**
Сначала необходимо выбрать фразу-источник копирования. Сохраните результирующую фразу, чтобы не утратить результаты выполненной ранее операции.
2. **На экране Play выберите фразу, содержащую копируемый трек.**
3. **Нажмите на кнопку [WRITE].**
4. **Кнопками [◀]/[▶] добейтесь, чтобы на экране появилось “Copy Track”.**



5. **Кнопками [◀]/[▶] и колесом [MEMORY/VALUE] выберите трек-источник копирования, а также фразу-приемник и трек-приемник копирования**
Номера треков, содержащих данные, отображаются в скобках и не могут быть переписаны.



6. **Нажмите на кнопку [WRITE]; трек будет скопирован.**
Для отмены операции нажмите на кнопку [EXIT].
По окончании операции откроется экран Play.

Использование пресетов

Если сохранить часто используемые установки фраз в качестве пресета, их в дальнейшем можно будет оперативно загружать при необходимости, например, во время концерта.

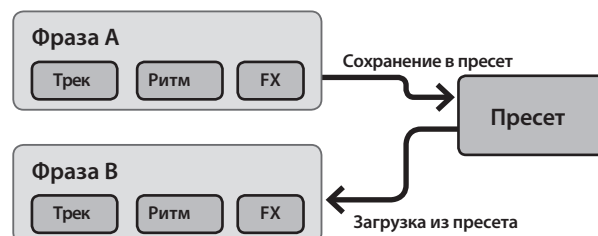

* В пресете содержится один набор установок.

Сохранение установок в качестве пресета

1. Выберите фразу, установки которой требуется сохранить в пресет.
2. Нажмите на кнопку [WRITE].
3. Кнопками [◀]/[▶] добейтесь, чтобы на экране появилось "WriteUsrSet".



4. Нажмите на кнопку [WRITE]; пресет будет сохранен.
Для отмены операции нажмите на кнопку [EXIT].

Загрузка установок из пресета

1. Выберите фразу, в которую требуется загрузить установки пресета.
2. Нажмите на кнопку [WRITE].
3. Кнопками [◀]/[▶] добейтесь, чтобы на экране появилось "Load UsrSet".



4. Нажмите на кнопку [WRITE]; пресет будет загружен.
Для отмены операции нажмите на кнопку [EXIT].





Установки треков

Ниже описаны установки, которые производятся независимо для каждого трека.

Кнопками [◀]/[▶] выбирайте параметры. Нажимая на кнопку [EDIT], можно оперативно переходить к параметрам, отмеченным символом "***".

Параметр	Значение	Описание
Track1:Reverse OFF	Реверсивное воспроизведение*	Определяет режим воспроизведения трека: стандартный (OFF) или реверсивный (ON). * Если этот параметр установлен в "ON", после завершения записи перейти в режим наложения будет невозможно.
Track1:PlayLevel 100	Громкость воспроизведения треков	Этот параметр не связан со слайдерами треков [1] — [5], которые устанавливают временный баланс громкости треков. 

Параметр	Значение	Описание
Track1:Pan CENTER	Панорама трека	
	Параметр служит для настройки стереопанорамы трека.	
Track1:1Shot OFF	L50 — CENTER — R50	При выборе "CENTER" звук будет исходить из центра панорамы. Установки "L" соответствуют сдвигу звука влево, установки "R" — сдвигу вправо. При значении L50 звук будет исходить только из левого канала.
	Режим воспроизведения	
Для каждого трека можно определить режим однократного (ON) или циклического (OFF) воспроизведения.		
При выборе "ON" воспроизведение останавливается по достижении конца фразы.		
<p>Трек 1 One-Shot: OFF <input type="checkbox"/> <input type="checkbox"/> <input type="checkbox"/> <input type="checkbox"/></p> <p>Трек 2 One-Shot: ON <input checked="" type="checkbox"/></p> <p>Трек 3 One-Shot: OFF <input type="checkbox"/> <input type="checkbox"/></p>		
OFF	Стандартное циклическое воспроизведение.	
ON	Фраза воспроизводится один раз от начала трека до его конца, и воспроизведение автоматически останавливается. Если при воспроизведении нажать на [▶/●], оно снова начнется с начала трека (перезапустится). При этом наложение недоступно. Чтобы отменить синхронизацию с другими треками, установите параметр Tempo Sync в "OFF".	
Track1:Track FX ON	Включение/отключение Track FX*	
Определяет, включены (ON) или выключены (OFF) эффекты трека.		
Track1:Play Mode MULTI	Воспроизведение только одного трека	
Если параметр Play Mode установлен в "MULTI", воспроизводятся все 5 треков одновременно. Если параметр Play Mode установлен в "SINGLE", будет воспроизводиться только один трек. Например, можно три трека установить в "SINGLE" и использовать их для переключения между партиями A, B и бриджем, в то время как оставшиеся треки, установленные в "MULTI", будут использоваться для вокального исполнения. Если установить Play Mode в "SINGLE", воспроизведение текущего трека будет прерываться при запуске воспроизведения другого трека "SINGLE".		
<p>Трек 1 SINGLE <input type="checkbox"/> <input type="checkbox"/> <input type="checkbox"/> <input type="checkbox"/></p> <p>Трек 2 SINGLE <input type="checkbox"/> <input type="checkbox"/> <input type="checkbox"/> <input type="checkbox"/></p> <p>Трек 3 SINGLE <input type="checkbox"/> <input type="checkbox"/> <input type="checkbox"/> <input type="checkbox"/></p> <p>Трек 4 MULTI <input checked="" type="checkbox"/></p> <p>Трек 5 MULTI <input checked="" type="checkbox"/></p>		
<ul style="list-style-type: none"> • Если параметр Single Play Change установлен в "LOOP END", по окончании цикла будет выбираться другой трек. • Чтобы воспроизведение всегда начиналось с начала фразы, установите параметр Loop Sync в "OFF". 		
MULTI	Воспроизводятся все треки.	
SINGLE	Воспроизводится только один трек.	
Track1:StartMode IMMEDIATE	Режим запуска воспроизведения	
Определяет режим запуска воспроизведения: с фейдингом или моментально.		
IMMEDIATE	Воспроизведение запускается моментально.	
FADE IN	Воспроизведение запускается с нарастающего фейдинга. * Длительность фейдинга определяется параметром "Fade Time".	

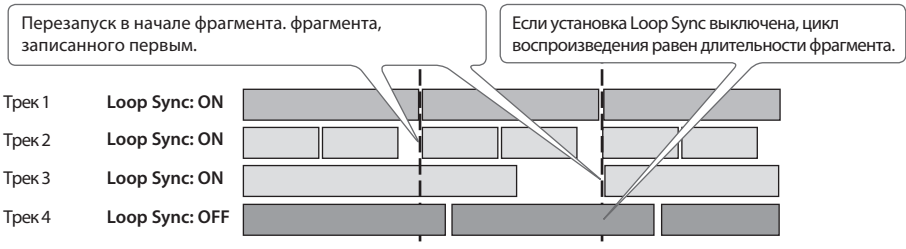
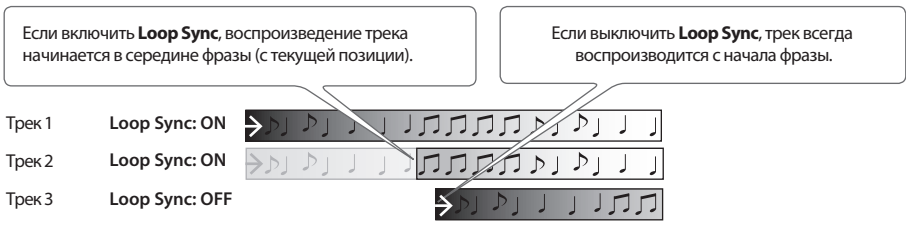
Параметр	Значение	Описание
Track1:Stop Mode IMMEDIATE	Режим останова воспроизведения	
	<p>Определяет как останавливается воспроизведение после нажатия на кнопку [■].</p> <ul style="list-style-type: none"> До момента останова воспроизведения индикатор кнопки [▶/●] мигает. Если еще раз нажать на кнопку [■] до останова воспроизведения, оно прекратится моментально. Если воспроизведение остановлено, наложение недоступно. 	
	IMMEDIATE	Воспроизведение останавливается моментально.
	FADE OUT	Воспроизведение останавливается после затухающего фейдинга. Длительность фейдинга определяется параметром "Fade Time".
	LOOP END	Воспроизведение продолжается до конца цикла и затем останавливается.
Track1:Measure AUTO	Количество тактов в треке*	
	<p>Можно определить количество тактов для каждого трека. При записи ритмических звуков или при записи под воспроизведение других треков удобно предварительно задавать количество тактов, чтобы запись автоматически отключалась без использования кнопки.</p> <p>* Параметр доступен только при установке Loop Sync в "ON".</p>	
	Трек 1	1 такт 
	Трек 2	4 такта 
Трек 3	8 тактов 	
AUTO	Треки с установкой AUTO будут иметь одинаковое количество тактов, которое определяется первым записанным треком из тех, что установлены в AUTO. Например, если все треки установить в AUTO, число тактов второго и третьего треков будет равно количеству тактов трека, записанного первым.	
FREE	Количество тактов устанавливается автоматически, в зависимости от длительности записи.	
 - 1-	Количество тактов устанавливается вручную. Если выбрать символ ноты, можно определить длительность, меньше одного такта.	
Track1:Loop Sync ON	Синхронизация цикла	
	<p>Если включить (ON) параметр Loop Sync для двух и более треков, их цикл воспроизведения синхронизируется с длительностью фрагмента, записанного первым. Треки с выключенным (OFF) параметром Loop Sync синхронизируются с длительностью соответствующих им фрагментов.</p>	
		
Позиция начала воспроизведения		
<p>Если включить Loop Sync, точки начала треков синхронизируются. На рисунке приведен пример воспроизведения трех треков, содержащих одинаковую мелодию, но различные установки Loop Sync..</p>		
		







Параметр	Значение	Описание				
Track1:TempoSync ON		<h2>Синхронизация темпа</h2> <p>В каждом треке сохраняется темп, с которым он был записан. Он называется “исходным темпом” трека. Фразы также содержат “темп фразы”, распространяющийся на все 5 треков.</p> <p>Обычно установка Tempo Sync включена, и все треки воспроизводятся с одинаковым темпом (темпом фразы). Если выключить установку Tempo Sync для некоторых треков (например, содержащих спецэффекты), они будут воспроизводиться в исходном темпе (трек 3 на рисунке ниже).</p> <div style="display: flex; align-items: flex-start;"> <div style="margin-right: 20px;"> <p>Темп фразы: 120</p> <p>Трек 1 Tempo Sync: ON Исходный темп: 140</p> <p>Трек 2 Tempo Sync: ON Исходный темп: 100</p> <p>Трек 3 Tempo Sync: OFF Исходный темп: 80</p> </div> <div> <p>Треки с включенной установкой Tempo Sync используют темп фразы.</p> <p>Темп воспроизведения: 120</p> <p>Темп воспроизведения: 120</p> <p>Темп воспроизведения: 80</p> <p>Треки с выключенной установкой Tempo Sync используют исходный темп</p> </div> </div> <table border="1" style="width: 100%; margin-top: 10px;"> <tr> <td>OFF</td> <td>Трек воспроизводится с исходным темпом.</td> </tr> <tr> <td>ON</td> <td>Трек воспроизводится с темпом фразы.</td> </tr> </table>	OFF	Трек воспроизводится с исходным темпом.	ON	Трек воспроизводится с темпом фразы.
OFF	Трек воспроизводится с исходным темпом.					
ON	Трек воспроизводится с темпом фразы.					

Понятие исходного темпа

В каждом треке сохраняется темп, с которым он был записан. Он называется “исходным темпом” трека. Фразы также содержат “темп фразы”, распространяющийся на все 5 треков.

По окончании записи исходный темп вычисляется автоматически согласно следующим условиям.

* Значение исходного темпа в RC-505 не отображается.

Условие	Сохраняемое значение исходного темпа
Воспроизведение ритма Установки остальных треков: One-Shot = OFF, Loop Sync = ON	В качестве исходного выбирается темп фразы.
Условия, отличные от описанных выше	Исходный темп вычисляется автоматически согласно следующим условиям. Темп фразы устанавливается в соответствие с вычисленным исходным темпом.
Loop Sync = ON Количество тактов в треке (Measure) задано	Исходный темп вычисляется на основе размера ритма (Beat) и количества тактов (Measure). Например, если Beat = “4/4”, Measure = “4”, а длительность записи составляет 6 секунд, вычисленный темп будет равен “160”. <div style="display: flex; align-items: center; margin: 5px 0;"> Размер 4/4 4 такта  </div> Если Measure = “2”, вычисленный темп будет равен “80”. <div style="display: flex; align-items: center; margin: 5px 0;"> Размер 4/4 2 такта  </div>
Количество тактов в треке (Measure) не задано (AUTO/FREE)	Перебираются различные возможные значения количества тактов (“1, 2, 4, 8, 16...”), и исходный темп вычисляется в диапазоне “80 — 160”. Например, если Beat = “4/4”, а длительность записи составляет 8 секунд, вычисленный темп будет равен “120” (выбор в диапазоне “80 — 160”).
Loop Sync = OFF	<div style="display: flex; flex-direction: column; align-items: flex-start;"> <div style="margin-bottom: 5px;"> Для 1 такта... Темп: 30  </div> <div style="margin-bottom: 5px;"> Для 2 тактов... Темп: 60  </div> <div style="margin-bottom: 5px;"> Для 3 тактов... Темп: 120  </div> <div style="margin-bottom: 5px;"> Для 4 тактов... Темп: 240  </div> </div>

Установки фраз

Здесь производятся установки, относящиеся ко всей фразе.

Кнопками [◀]/[▶] выбирайте параметры. Нажимая на кнопку [MEMORY], можно оперативно переходить к параметрам, отмеченным символом “**”.

Параметр	Значение	Описание
Master:Memory Level 100		Громкость фразы* Параметр служит для настройки громкости фразы.
Master:Tempo 120.0		Темп фразы Каждая фраза имеет установку “темпа фразы”, воздействующую на все ее треки. Темп фразы также используется в качестве темпа ритма.
		Установка темпа Кнопками [◀]/[▶] установите курсор на цифру, которую необходимо изменить, и колесом [MEMORY/VALUE] установите темп фразы. 40.0 — 250.0 На данном экране эти кнопки используются для перемещения курсора. Если курсор находится на последней цифре, при повторном нажатии на кнопку [▶] он перемещается на следующий параметр. Также для определения темпа фразы можно использовать кнопку [TAP TEMPO].
Master:Comp 0		Степень компрессии Параметр определяет степень компрессии.
Master:Reverb 0		Глубина реверберации Параметр регулирует глубину реверберации.
Rec:Overdub Mode OVERDUB		Режим наложения* Параметр определяет работу режима наложения.
	OVERDUB	Новое исполнение накладывается на уже записанное. При записи в цикле каждое последующее исполнение будет накладываться на предыдущий материал, позволяя создавать на одном треке звучание ансамбля.
	REPLACE	Новое исполнение замещает записанный материал. При воспроизведении ранее записанных треков этот режим позволяет создать разновидность эффекта задержки, сходного со звучанием процессора эффектов.
Rec:Rec Action REC→OVERDUB		Выбор порядка переключения режимов При нажатиях на кнопку [▶/●] порядок переключения операций по умолчанию будет следующим: запись -> наложение -> воспроизведение. Однако его можно изменить следующим образом: запись -> воспроизведение -> наложение.
	REC -> OVERDUB	Порядок переключения операций: запись -> наложение -> воспроизведение.
	REC -> PLAY	Порядок переключения операций: запись -> воспроизведение -> наложение.
Play:Single Play Change IMMEDIATE		Режим переключения треков* Параметр определяет режим переключения треков для функции Single Track Play.
	IMMEDIATE	Переключение трека происходит моментально.
	LOOP END	Переключение трека происходит по окончании цикла воспроизведения.

Параметр	Значение	Описание
Play:Quantize REC END	Корректировка длительности фразы (квантование)	
	Для треков с Sync = ON при выполнении любого приведенных ниже условий функция квантования автоматически подстраивает длительность фразы под темп и размер ритма, даже при некорректной позиции останова записи.	
	<ul style="list-style-type: none"> Ритм включен. Наличие записанных треков с включенной установкой Loop Sync. Включена установка MIDI Sync. 	
		
REC END	Квантование по такту старта только при записи.	
MEASURE	Квантование по такту старта при записи, наложении и воспроизведении.	
BEAT	Квантование по такту старта при записи.	
	Квантование по доле при наложении и воспроизведении.	
Play:Loop Length AUTO	Длительность цикла	
	Параметр определяет длительность (количество тактов) цикла, использующуюся при работе с функцией Loop Sync.	
	AUTO	Длительность цикла определяется первой записанной фразой.
1-	Ввод количества тактов цикла вручную.	
Play:All Start 0 0 0 0 0	Выбор воспроизводимых треков	
	<p>Установка определяет какие из треков будут воспроизводиться (0), а какие не будут (-) при нажатии на кнопку [ALL START/STOP].</p> <p>Если режим воспроизведения трека установлен в "MULTI", он может воспроизводиться одновременно с другими треками. Если режим воспроизведения трека установлен в "SINGLE", будет воспроизводиться только трек с наименьшим номером.</p> <p>На данном экране эти кнопки используются для перемещения курсора. Если курсор находится в крайнем правом положении, при повторном нажатии на кнопку [▶] он перемещается на следующий параметр.</p>	
Play:Fade Time 1MEAS	Длительность фейдингов	
	Установка определяет время начального/конечного фейдингов, если режим запуска трека установлен в "FADE IN" или режим останова трека установлен в "FADE OUT".	
1 — 64 (MEAS)	Длительность фейдинга в тактах.	
Play:TargetTrack TRACK1	Выбор управляемого трека	
	<p>Установка определяет трек (TRACK1 — TRACK5), которым будет управлять параметр Assign Target при выборе для последнего значения "TGT TR..".</p> <p>Для того чтобы посмотреть, каким треком управляет параметр Assign Target, находясь на экране Play, нажмите на [EXIT]. Чтобы выбрать управляемый трек, удерживая кнопку [EXIT], нажмите на [EDIT] для нужного трека 1 — 5.</p>	
Assign1 Switch ON	Назначение контроллеров*	
	См. "Назначение функций на регуляторы FX и внешние педали (Assign)".	

Параметр	Значение	Описание
Memory:Name INIT MEMORY	Переименование фразы*	
	Любой фразе можно задать имя, состоящее максимум из 12 символов.	
	Чтобы открыть экран ввода имени, нажмите на кнопку [MEMORY], а затем на кнопку [◀].	
	На данном экране кнопки [◀]/[▶] используются для перемещения курсора. Если курсор находится в крайнем правом положении, при повторном нажатии на кнопку [▶] он перемещается на следующий параметр.	
	Кнопками [◀]/[▶] устанавливайте курсор на редактируемый символ и колесом [MEMORY/VALUE] изменяйте его. Также можно использовать следующие кнопки.	
Кнопка	Функция	
CAPS (UNDO/REDO)	Переключает верхний/нижний регистр буквы в позиции курсора.	
INS (TAP)	Вставляет пробел в позицию курсора.	
DEL (RHYTHM START/STOP)	Удаляет символ в позиции курсора и сдвигает последующие символы влево.	

Назначение функций на регуляторы FX и внешние педали (Assign)

Для каждой фразы можно определить функциональные назначения регуляторов FX на RC-505, а также внешних педалей (педалей EXP или ножных педалей). Также можно определить функциональное назначение сообщений Control Change, принимаемых с внешнего MIDI-устройства (например, FC-300).

Для каждой фразы в памяти можно запрограммировать восемь различных назначений (под номерами 1 — 8), определяющих параметры, которыми будут управлять контроллеры.

Параметр	Значение	Описание
Assign1 Switch ON	Назначения 1 — 8	
	Определяет, будут (ON) или нет (OFF) использоваться назначения.	
Assign1 Source EXP PEDAL	Выбор контроллера	
	Здесь определяется контроллер (источник управления параметром).	
	EXP PEDAL	Педаль экспрессии, подключенная к разъему CTL 1, 2/EXP.
	CTL1-2 PEDAL	Ножной переключатель, подключенный к разъему CTL 1, 2/EXP.
	INPUT FX KNOB	Регулятор [INPUT FX].
	TRACK FX KNOB	Регулятор [TRACK FX].
	TR1-5 REC/DUB	Запуск записи/наложения с помощью кнопок [▶/●] треков 1 — 5.
	TR1-5 PLAY/STOP	Запуск воспроизведения с помощью кнопок [▶/●] треков 1 — 5.
	SYNC START/STOP	Сообщения ALL START/STOP с внешнего MIDI-устройства.
	CC#1 — #31, CC#64 — #95	Сообщения Control Change (1 — 31, 64 — 95) с внешнего MIDI-устройства.
Assign1 Src Mode MOMENT	Режим управления	
	Если в качестве источника управления используется переключатель моментального типа (например, опциональный FS-5U), можно выбрать способ воздействия на значение.	
	MOMENT	В обычном состоянии переключатель выключен (минимальное значение параметра); он включается (максимальное значение параметра) только когда удерживается нажатым.
TOGGLE	При каждом нажатии на переключатель происходит изменение состояния между выключенным (минимальное значение параметра) и включенным (максимальное значение параметра).	

Параметр	Значение	Описание
Assign1 Target INPUT LEVEL	Управляемый параметр	
	Параметр, управляемый выбранным назначением (приемник управления). Кроме приведенных ниже, также можно выбрать параметр трека, ритма или фразы. См. описание соответствующего параметра в руководстве.	
	* Некоторыми параметрами управлять в процессе исполнения невозможно.	
	TGT TR REC/ PLAY	Перечисленные слева операции применяются к треку, выбранному в качестве управляемого (Target Track).
	TGT TR STOP	
	TGT TR CLEAR	
	TGT TR UNDO/ REDO	
	TGT TR PLAY LEV	
	ALL START/ STOP	Управление воспроизведением/остановом всех треков одновременно.
	UNDO/REDO	Выполнение операций Undo/Redo над записанным на трек материалом.
	TEMPO (TAP)	При последовательных нажатиях на педаль темп фразы устанавливается в соответствии с интервалами между нажатиями.
	INPUT FX ON/ OFF	Включение/отключение INPUT FX.
	TRACK FX ON/ OFF	Включение/отключение TRACK FX.
	INPUT FX CONTROL	Управление параметром, отмеченным символом "●" в списке параметров эффектов.
	TRACK FX CONTROL	
	INPUT FX TYP INC/DEC	Переключение типов INPUT FX.
	TRACK FX TYP INC/DEC	Переключение типов TRACK FX.
	INPUT FX INC/ DEC	Включение кнопки (A — C) для INPUT FX.
	TRACK FX INC/DEC	Включение кнопки (A — C) для TRACK FX.
	MEMORY INC/ DEC	Переключение фраз.
INPUT LEVEL	Управление уровнем сигналов на входных разъемах INPUT (MIC, INST, AUX, USB).	
CC#1 — #31, CC#64 — #95	Передача заданного сообщения Control Change через порт MIDI OUT.	
Assign1TargetMin 0	Диапазон управления	
	Здесь определяется диапазон значений, в котором изменяется управляемый параметр. Доступный диапазон зависит от параметра, выбранного в качестве Assign Target.	
Assign1TargetMax 100		

Подключение внешних педалей

Подключите педали экспрессии EXP (EV-5, и т. д.; опциональные) или ножные педали (FS-5U, FS-6; опциональные), как показано на рисунке.

Функцию на каждую внешнюю педаль (EXP или ножную) можно назначить независимо для каждой фразы.

Подключение EV-5



Педаль экспрессии

Подключение FS-5Us



Кабель:
Стереоджек 1/4" —
1/4" джек x 2

Красный Белый

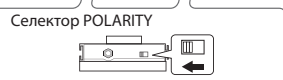

Подключение FS-6

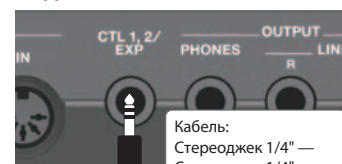

Кабель:
Стереоджек 1/4" —
Стереоджек 1/4"

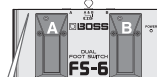

* Используйте только рекомендуемые опциональные педали экспрессии (Roland EV-5, и т. д.), иначе можно повредить прибор.

* Если одна педаль FS-5U подключена монокабелем, разъем CTL 1, 2 будет соответствовать CTL 1.

Назначения по умолчанию

Если подключить педали и не выполнять никаких установок, они будут управлять следующими параметрами и функциями.

Assign	Switch	Assign Source	Assign Target	Описание
Assign1	ON	EXP PEDAL	INPUT LEVEL	Уровень сигнала на входах INPUT (MIC, INST, AUX).
Assign2	ON	CTL1 PEDAL	UNDO/REDO	Функции Undo/Redo для записанного трека.
Assign3	ON	CTL2 PEDAL	RHYTHM LEVEL	Громкость ритма (0 или 100).
Assign4	OFF			
Assign5				
Assign6				
Assign7				
Assign8				

Установки ритма

Ниже описаны установки ритма.

Кнопками [◀]/[▶] выбирайте параметры. Нажимая на кнопку [RHYTHM] (EDIT), можно оперативно переходить к параметрам, отмеченным символом “*”.

Параметр	Значение	Описание
Rhythm:Level 100		Громкость ритма* Параметр управляет громкостью ритма.
Rhythm:Pattern Simple Beat 1		Выбор паттерна ритма Доступен широкий выбор ритмических паттернов для исполнения в различных музыкальных стилях.
Rhythm:Beat 4/4		Выбор размера ритма Здесь выбирается размер (метр) ритма. * После записи трека его размер изменить невозможно. Производите эту установку до начала записи.
	2/4, 3/4, 4/4, 5/4, 6/4, 7/4, 5/8, 6/8, 7/8, 8/8, 9/8, 10/8, 11/8, 12/8, 13/8, 14/8, 15/8	Размер ритма.
Rhythm:Line Out ON		Вывод сигнала ритма Можно определять выходные разъемы, через которые будет воспроизводиться звук ритма. Чтобы использовать его в качестве клика только в наушниках, выберите значение "OFF", тогда звук ритма через разъемы LINE OUTPUT выводиться не будет. * Чтобы регулятор [OUTPUT LEVEL] воздействовал только на громкость звука в наушниках, а не на сигнал на выходах LINE OUTPUT, установите системный параметр "OutLevelSel" в "PHONES".
	ON	Звук ритма выводится через разъемы LINE OUTPUT и PHONES.
	OFF	Звук ритма выводится только через разъем PHONES.
Rhythm:Rec Count OFF		Отсчет при записи* Запись может начинаться после предварительного отсчета. * Отсчет не звучит, если запущено воспроизведение трека или ритма.
	OFF	Отсчет не воспроизводится.
	1MEAS	Запись начинается после отсчета в один такт.
Rhythm:PlayCount OFF		Отсчет при воспроизведении Воспроизведение может начинаться после предварительного отсчета.
	OFF	Отсчет не воспроизводится.
	1MEAS	Воспроизведение начинается после отсчета в один такт.
Rhythm:Stop LOOPER STOP		Режим останова ритма Параметр определяет условия останова воспроизведения ритма.
	OFF	Воспроизведение ритма не зависит от работы рекордера. Воспроизведение ритма прекращается при нажатии на кнопку RHYTHM [START/STOP].
	LOOPER STOP	Воспроизведение ритма прекращается при останове рекордера кнопкой [■].
	REC END	Воспроизведение ритма останавливается по окончании первого прохода записи. Воспроизведение ритма прекращается при нажатии на кнопку [▶/●] (т.е., когда рекордер переключается в режим наложения или воспроизведения).

Установки эффектов (Input FX/Track FX)

Входной сигнал и звук каждого из треков можно обработать эффектами. Эти эффекты называются "Input FX" и "Track FX" соответственно.

Первый доступный параметр FX, который появляется после нажатия на кнопку [▶], зависит от выбранного типа эффекта. Параметры, обозначенные символом "●", управляются с помощью регуляторов [INPUT FX]/[TRACK FX].













После нажатия на кнопку FX [A] — [C] трека кнопки [EDIT] управляемых треков, на которые назначен эффект, будут мигать. Также с помощью кнопок [EDIT] можно выбрать трек, на который назначается Track FX.

Параметр	Значение	Описание
IFxA:Type FILTER	Выбор типа эффекта Input FX/Track FX	
	Типы, доступные как для Input FX, так и для Track FX	
	FILTER	Фильтр, изменяющий тембр звука за счет подавления определенной полосы частот.
	PHASER	Создает "вращающийся" звук за счет фазового сдвига.
	FLANGER	Создает резонансный призыв, напоминающий звук заходящего на посадку реактивного самолета.
	SYNTH	Создает "синтетический" звук.
	LO-FI	Ухудшает качество звука в креативных целях.
	GUITAR TO BASS	Преобразует звук гитары в звук бас-гитары.
	TRANSPOSE	Транспонирует звук.
	ROBOT	Придает голосу "роботизированный" оттенок.
	VOCAL DIST	Искажает голос.
	VOCODER	Вокодер, модулирующий звук трека с помощью сигнала аудиовхода.
	DYNAMICS	Выравнивает громкость звука и оптимизирует его низкочастотную составляющую.
	EQ	Производит эквализацию звука.
	ISOLATOR	Разделяет входной аудиосигнал на 3 диапазона (LO, MID, HI) и вырезает определенный. Возможно организовать синхронизацию с темпом.
	OCTAVE	Добавляет ноту, на 1 (или 2) октаву ниже, увеличивая плотность звука.
	PAN	Перемещает звук по стереопанораме.
	SLICER	Последовательно "нарезает" звук, преобразуя его структуру, в целях создания ощущения ритмичного аккомпанемента.
	DELAY	Добавляет задержанный звук к прямому сигналу для усиления ощущения его глубины или для создания спецэффектов.
	TAPE ECHO	Эффект задержки "ленточное эхо".
	GRANULAR DELAY	Повторяет небольшую составляющую входного сигнала, создавая эффект "жужжания" или "дробь".
CHORUS	Добавляет модулированный звук к прямому сигналу, усиливая ощущение его глубины и пространственности.	
REVERB	Добавляет эффект реверберации.	
TFxA:Type BEAT REPEAT	Типы, доступные только для Track FX	
	BEAT REPEAT	Воспроизводит повторы трека синхронно с темпом. Длительность повторов устанавливается регулятором [TRACK FX].
	BEAT SHIFT	Сдвигает сигнал трека на определенное количество долей. Количество долей устанавливается регулятором [TRACK FX].
	BEAT SCATTER	Создает эффект "скраббинга" синхронно с темпом. Длительность эффекта устанавливается регулятором [TRACK FX].
	VINYL FLICK	Создает эффект "виниловой пластинки". При медленном вращении регулятора [TRACK FX] изменяется скорость воспроизведения; при быстром — создается эффект "раскручивания" пластинки.

* Эффекты, основанные на распознавании высоты тона (GUITAR TO BASS, TRANSPOSE, ROBOT), с аккордами работают некорректно. Также не будут работать корректно эффекты Track FX при обработке ими нескольких треков одновременно, поскольку сигналы треков будут микшироваться.

Параметры эффектов

Тип FX	Параметр	Описание	
FILTER	Type	Тип фильтра.	
		LPF	Ослабление диапазона выше частоты среза.
		BPF	Пропускание диапазона только вблизи частоты среза.
		HPF	Ослабление диапазона ниже частоты среза.
	Rate	Частота модуляции.	
	Depth	Глубина модуляции.	
	Resonance	Интенсивность эффекта.	
	Cutoff ●	Частота среза фильтра.	
PHASER/ FLANGER	Rate	Частота эффекта.	
	Depth	Глубина эффекта.	
	Resonance	Интенсивность эффекта.	
	E. Level ●	Уровень громкости эффекта.	
SYNTH	Frequency	Частота фильтра. Чем выше значение, тем прозрачнее звук.	
	Resonance	Интенсивность эффекта.	
	Decay	Длительность изменения частоты фильтра. Чем выше значение, тем больше длительность.	
	Balance ●	Баланс громкости между прямым сигналом и звуком эффекта.	
LO-FI	BitDepth	Разрешение звука.	
	SampleRate	Частота дискретизации.	
	Balance ●	Баланс громкости между прямым сигналом и звуком эффекта.	
GUITAR TO BASS	Balance ●	Баланс громкости между прямым сигналом и звуком эффекта.	
TRANSCOPE	Trans ●	Интервал транспонирования с шагом в полутон. При значении +12 звук повышается по сравнению с оригинальным на октаву.	
ROBOT	Note	Тоника (фиксированная) "роботизированного" голоса.	
	Gender ●	Отрицательные (-) значения придают голосу более мужской оттенок, положительные (+) — женский.	
VOCAL DIST	Dist ●	Глубина искажений.	
	Tone	Тембральный характер звука.	
	Level	Уровень громкости эффекта.	
VOCODER	Carrier	Трек (1 — 5), сигнал которого используется в качестве несущей вокодера. <i>* Если трек не содержит аудиоданных, эффект будет отсутствовать.</i>	
	ModSens	Чувствительность входного аудиосигнала, являющегося модулятором.	
	Attack	Длительность атаки звука.	
	Balance ●	Баланс громкости между прямым сигналом и звуком эффекта.	
DYNAMICS	Type	Тип эффекта DYNAMICS.	
	Dynamics ●	Диапазон между максимальным и минимальным уровнями сигнала. Чем выше значение, тем уже диапазон.	
EQ	Low	Диапазон низких частот.	
	Low-Mid	Диапазон нижней середины.	
	High-Mid	Диапазон верхней середины.	
	High	Диапазон высоких частот.	
	Level ●	Общий уровень громкости эквалайзера.	
ISOLATOR	Band	Ослабляемый диапазон (LOW, MID, HIGH).	
	Rate	Частота модуляции. Позволяет ослаблять диапазон низких или высоких частот с интервалами, определенными длительностями нот, синхронно с темпом.	
	Depth	Глубина модуляции.	
	Band Level ●	Степень ослабления.	
OCTAVE	Mode	Выбор октавы (-1 октава, -2 октавы, -1 и -2 октавы).	
	Oct. Level ●	Уровень громкости эффекта.	

Тип FX	Параметр	Описание
PAN	Type	Кривая изменения панорамы (AUTO 1, AUTO 2). "AUTO 2" производит более ощутимые изменения. При выборе "MANUAL" панорама устанавливается регулятором  .
	Rate	Частота изменения панорамы, если Type = AUTO.
	Depth 	Глубина изменения панорамы, если Type = AUTO.
	Position 	Значение панорамы, если Type = MANUAL.
SLICER	Pattern	Паттерн, использующийся для "нарезки" звука.
	Rate	Частота повторов паттерна звука.
	Depth 	Глубина эффекта.
DELAY	Time	Время задержки.
	Feedback	Количество эхо-повторов задержанного сигнала.
	E. Level 	Уровень громкости эффекта.
TAPE ECHO	RepeatRate	Скорость промотки ленты.
	Intensity	Количество эхо-повторов задержанного сигнала.
	EchoLevel 	Уровень громкости эффекта.
GRANULAR DELAY	Time 	Промежуток времени между повторами.
	Feedback	Длительность повтора.
	E. Level	Уровень громкости эффекта.
CHORUS	Rate	Частота эффекта.
	Depth	Глубина эффекта.
	E. Level 	Уровень громкости эффекта.
REVERB	Time	Длительность (время) реверберации.
	E. Level 	Уровень громкости эффекта.
BEAT REPEAT	Type	Направление повтора.
	Length 	Длительность повтора.
BEAT SHIFT	Type	Направление сдвига позиции воспроизведения.
	Shift 	Степень сдвига позиции воспроизведения.
BEAT SCATTER	Type	Тип эффекта "скраббинга".
	Length 	Длительность эффекта.
VINYL FLICK	Flick 	Настройка эффекта изменения частоты вращения пластинки.

Системные установки

Установки, воздействующие на RC-505 в целом, например, яркость дисплея, называются "системными".

Кнопками [◀]/[▶] выбирайте параметры. Нажимая на кнопку [SYSTEM], можно оперативно переходить к параметрам, отмеченным символом "*".

Параметр	Значение	Описание
	Контрастность дисплея*	Контрастность изменяется в диапазоне от 1 (минимальная) до 16 (максимальная).
	Установка фантомного питания	См. "Фантомное питание".

Параметр	Значение	Описание
Sys:Display MEMORY NUMBER	Выбор экрана воспроизведения	
	Позволяет выбрать экран воспроизведения, открывающийся после включения питания.	
	MEMORY NUMBER	Номер фразы большими буквами (по умолчанию). 
	LEVEL	Уровни воспроизведения треков 1 — 5. 
	REVERSE	Состояние установки Reverse для треков 1 — 5. 
	1SHOT	Состояние установки One-Shot для треков 1 — 5. 
	MULTI	Состояние режима воспроизведения Multi для треков 1 — 5. 
REMAIN	Оставшееся время записи. 	
Sys:Indicator STATUS	Индикатор цикла	
	Определяет вид индикатора цикла, который может показывать состояние трека, позицию цикла и громкость воспроизведения. 	
	Значение	Описание
	STATUS	Состояние (по умолчанию)
LOOP POSITION	Позиция цикла	Не горит
LEVEL	Громкость воспроизведения	Не горит
Sys:Auto Off ON	Установка Auto Off	
	Питание RC-505 может отключаться автоматически спустя 10 часов после последней манипуляции с прибором. За 15 минут до автоматического отключения питания на экран выводится предупреждение.	
	По умолчанию данная функция включена ("ON"). Чтобы не использовать автоматическое отключение питания, выберите значение "OFF".	
Sys:LineOutLevel 100	Выходной уровень на разъемах LINE OUTPUT*	
	* Установка игнорируется, если параметр Output Level Select установлен в "LINE+PHONES".	
	OFF	
Sys:InputLineOut ON	Передача сигнала на выходы LINE OUTPUT	
	Определяет, будет (ON) или нет (OFF) входной аудиосигнал передаваться на разъемы LINE OUTPUT.	
Sys:OutLevelSel LINE+PHONES	Режим работы регулятора [OUTPUT LEVEL]	
	Определяет выходы, на которые воздействует регулятор [OUTPUT LEVEL].	
LINE + PHONES	Разъемы LINE OUTPUT и PHONES. 	

Параметр	Значение	Описание
	PHONES	Только разъемы PHONES. Используется при работе только в наушниках. Для регулировки уровня сигнала на разъемах LINE OUTPUT колесом [MEMORY/VALUE] изменяйте значение параметра "LineOutLevel", который появляется на экране, если нажать два раза на кнопку [SYSTEM].
Sys:USB Mode STORAGE	Установки MIDI* См. "Установки MIDI".	
Sys:MIDI Rx Ch 1	Установки USB* См. "Установки USB".	
Factory Reset Press [WRITE]	Восстановление заводских установок* См. "Восстановление заводских установок (Factory Reset)".	

Восстановление заводских установок (Factory Reset)

Операция восстановления заводских значений системных установок RC-505 (системных параметров) называется "Factory Reset".

Операция Factory Reset восстанавливает заводские настройки системных установок и стирает (инициализирует) все фразы.

* Данный прибор содержит демо-данные (фразы 95 — 99). Удаленные данные восстановлению не подлежат. Пожалуйста, сохраните их в компьютер.

1. Нажимайте на кнопку [SYSTEM], чтобы открыть экран "Factory Reset".

Factory Reset
Press [WRITE]

2. Нажмите на кнопку [WRITE].

Откроется экран выбора установок Factory Reset.

Factory Reset
SYSTEM + MEMORY

3. Колесом [MEMORY/VALUE] выберите установки, заводские значения которых будут восстановлены.

Значение	Описание
SYSTEM + MEMORY	Системные установки возвращаются к заводским настройкам, и все фразы стираются (инициализируются)
SYSTEM	Системные установки возвращаются к заводским настройкам
MEMORY	Все фразы стираются (инициализируются)

* Если выбрать "SYSTEM + MEMORY" или "MEMORY", все фразы, находящиеся в памяти RC-505, удаляются, и восстановить их будет невозможно.

4. Для выполнения операции нажмите на кнопку [WRITE].
5. После того как выведется сообщение "Please turn off power", отключите питание.

Установки USB

Здесь производятся установки, использующиеся при коммутации RC-505 с компьютером по USB.



Тракт аудиосигналов USB

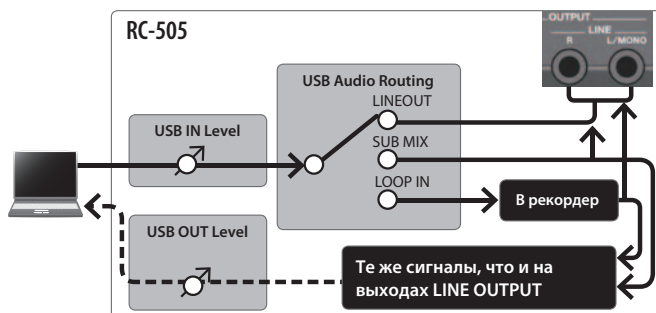

* Регулятор [OUTPUT LEVEL] не воздействует на вывод аудиосигналов по шине USB.

Параметр	Значение	Описание
Sys:USB Mode STORAGE	Режим USB*	Данная установка определяет режим работы RC-505 при коммутации с компьютером по USB. Чтобы передавать по USB аудиосигналы, предварительно необходимо установить в компьютер драйвер USB.
	STORAGE	RC-505 работает в режиме USB Mass Storage, позволяющем обмениваться файлами между RC-505 и компьютером.
	AUDIO/MIDI	RC-505 работает в режиме обмена аудио-/MIDI-данными по USB.
Sys:USB Audio Routing LOOP IN	Вывод аудиосигналов USB	Определяет маршрутизацию аудиосигналов, поступающего из компьютера в RC-505 через порт USB.
	LINEOUT, SUB MIX	Аудиосигналы выводятся через разъемы LINE OUT и PHONES. * При выборе "LINEOUT" аудиосигнал с USB IN не передается на USB OUT.
	LOOP IN	Аудиосигналы подаются в рекордер для записи.
Sys:USB IN Level 100	Входной уровень аудиосигнала USB	Определяет уровень аудиосигнала, поступающего из компьютера в RC-505 через порт USB.
Sys:USB OUT Level 100	Выходной уровень аудиосигнала USB	Данная установка определяет уровень аудиосигнала, поступающего в компьютер из RC-505 через порт USB.

Установки MIDI

Здесь производятся установки, использующиеся при подключении RC-505 к внешнему MIDI-устройству или по протоколу USB MIDI.



Параметр	Значение	Описание
Приемный MIDI-канал*		
Sys:MIDI Rx Ch	1	Выбор MIDI-канала, по которому будут приниматься MIDI-сообщения.
	1 — 16	
Режим MIDI Omni		
Sys:MIDI Omni	ON	Сообщения принимаются только по приемному MIDI-каналу.
	OFF	Сообщения принимаются по всем MIDI-каналам, независимо от установки приемного MIDI-канала.
Передающий MIDI-канал		
Sys:MIDI Tx Ch	Rx	Выбор MIDI-канала для передачи MIDI-сообщений.
	1 — 16	
	Rx	Передающий MIDI-канал соответствует приемному MIDI-каналу.
Синхронизация темпа		
Sys:MIDI Sync	AUTO	Данная установка позволяет синхронизировать темп воспроизведения RC-505 с данными MIDI Clock, поступающими на разъем MIDI IN или в порт USB. Работу двух устройств RC-505 можно синхронизировать, сккоммутировав их MIDI-кабелем.
	AUTO	
	INTERNAL	
Выбор источника синхронизации		
Sys:MIDI SyncSrc	USB(AUTO)	Определяет источник данных темпа при внешней синхронизации RC-505: порт USB или разъем MIDI IN при установке MIDI Sync в "AUTO".
	USB (AUTO)	
	MIDI	
Передача сообщений Program Change		
Sys:MIDI PC Out	ON	MIDI-сообщения Program Change передаются.
	OFF	MIDI-сообщения Program Change не передаются.

Коммутация с компьютером по USB

Если сккоммутировать USB-кабелем разъем USB на RC-505 с портом USB компьютера, будут доступны следующие операции.

Обмен файлами по USB

Доступны передача треков RC-505 (файлов WAV) в компьютер и загрузка файлов WAV из него в RC-505.

Передача аудио-/MIDI-сигналов по USB

Доступны воспроизведение аудиосигналов компьютера через RC-505 и запись аудиосигналов RC-505 в компьютер. Также с помощью протокола USB MIDI можно синхронизировать темп RC-505 с приложением DAW в компьютере.

Установка драйвера USB

Для обмена аудиоданными между RC-505 и компьютером по USB в первую очередь необходимо установить в компьютер драйвер USB (обмен файлами по USB будет осуществляться и без установки драйвера USB).

1. Установите в компьютер драйвер USB.

Загрузите драйвер RC-505 с веб-сайта Roland (<http://www.roland.com/>).

Системные требования изложены на веб-сайте Roland. Сам драйвер и процедура его установки зависят от операционной системы. Обязательно ознакомьтесь с файлом Readme.htm, прилагающимся к драйверу.

Выбор режима USB (USB Mode)

Данная установка определяет режим работы RC-505 при коммутации с компьютером кабелем USB.

Подключение RC-505 к компьютеру

1. Кабелем USB соедините разъем USB на RC-505 с портом USB компьютера (поддерживающим протокол USB 2.0 Hi-Speed).



Системные требования к компьютерам приведены на веб-сайте Roland.

Используйте кабель и порт USB компьютера, поддерживающие протокол USB 2.0 Hi-Speed.

Установки USB

Доступен ряд установок USB, например, уровней аудиосигналов USB.

Тракт аудиосигналов USB

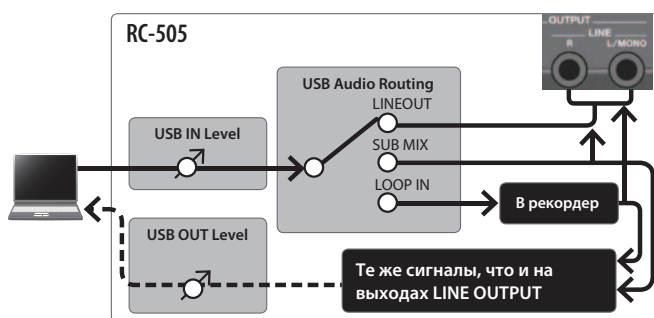

* Регулятор [OUTPUT LEVEL] не воздействует на выходные аудиосигналы USB.

Обмен данными с компьютером по USB (USB Mass Storage)

После коммутации RC-505 с компьютером по USB становится возможной передача данных треков RC-505 (файлов WAV) в компьютер и загрузка файлов WAV из компьютера в RC-505.

Поддерживаемый формат файлов WAV

Формат данных	WAV
Разрешение	16 бит, линейный, стерео
Частота дискретизации	44.1 кГц

Максимальный размер файла WAV составляет 2 Гб, максимальное время записи — 3 часа.

1. **Нажимайте на кнопку [SYSTEM], пока на дисплей не выведется параметр “USB Mode”.**
2. **Колесом [MEMORY/VALUE] выберите “STORAGE”.**



3. **Нажмите на кнопку [EXIT].**
4. **Кабелем USB соедините разъем USB на RC-505 с портом USB компьютера (поддерживающим протокол USB 2.0 Hi-Speed).**
После установления связи с компьютером выведется сообщение “Idling...”.
** Если в RC-505 имеется несохраненная фраза или запущено воспроизведение, установить связь по USB будет невозможно.*
5. **Произведите обмен данными, как описано ниже.**
 - **Windows**
С помощью Computer (или My Computer) откройте иконку привода “BOSS_RC-505” (или Removable Disk).
 - **Mac OS**
На рабочем столе откройте иконку привода “BOSS_RC-505”.

Архивирование в компьютер

Скопируйте всю папку “ROLAND” с привода BOSS_RC-505 в компьютер.

Восстановление архива данных из компьютера в RC-505

** Данная операция удаляет все фразы, хранящиеся в памяти RC-505. Перед ее выполнением рекомендуется создать архив данных.*

На приводе BOSS_RC-505 удалите папку “ROLAND” и затем скопируйте всю архивную папку “ROLAND” из компьютера на привод BOSS_RC-505.

Загрузка файлов WAV из компьютера в фразу RC-505

Можно копировать файлы WAV из компьютера в папки “001_1”, “001_2”, “001_3”, “001_4”, “001_5” — “099_1”, “099_2”, “099_3”, “099_4”, “099_5”, находящиеся в папке “ROLAND/WAVE” привода BOSS_RC-505 (в имени папки “0XX_Y” число XX соответствует номеру фразы, а число Y — номеру трека).

- * Не удаляйте папки, находящиеся на приводе BOSS_RC-505, кроме как при выполнении операции восстановления.*
- * В именах файлов доступны следующие символы: A — Z (буквы верхнего регистра), 0 — 9 (цифры), _ (подчерк)*
- * В каждую из папок помещайте не более одного файла WAV. Если в папке уже находится файл WAV, не переписывайте его. Для размещения файлов WAV используйте пустые папки.*

6. По окончании копирования файлов WAV отключите привод USB следующим способом.

- **Windows 7/8**

В нижнем правом углу экрана нажмите на иконку [], затем на иконку [] и нажмите на "Eject RC-505".

- **Windows Vista/Windows XP**

В нижнем правом углу экрана нажмите на иконку [] ([] в XP), затем на "Safely remove USB Mass Storage Device".

- **Mac OS**

Перетащите иконку "BOSS_RC-505" в корзину (иконка "Eject").

7. Нажмите на кнопку [EXIT] в RC-505.

Выведется запрос на подтверждение.



8. Нажмите на кнопку [WRITE] в RC-505.

Предупреждение

- * *Не форматируйте привод "BOSS_RC-505" с помощью компьютера, иначе работа RC-505 будет нарушена. Если это все-таки произошло, выполните операцию "Factory Reset", но после этого все фразы с демо-данными будут безвозвратно утеряны.*
- * *Не выполняйте следующих действий до момента отключения привода USB. Это может привести к "зависанию" компьютера или потере всех данных RC-505.*
 - Раскоммутация кабеля USB.
 - Перевод компьютера в режим ожидания или в "спящий" режим, а также его перезагрузка или выключение.
 - Отключение питания RC-505.
- * *Возможны ситуации, в которых восстановить данные внутренней памяти прибора не представляется возможным. Компания Roland ответственности за сохранность данных не несет.*

Исходный темп файлов WAV, импортированных из компьютера

Исходный темп и количество тактов в треке (Measure) для импортированного файла WAV вычисляются на основе выбранного размера ритма (Beat).

Если импортируемый файл WAV имеет размер, отличный от 4/4, перед импортом файла необходимо задать размер ритма (Beat) для фразы и сохранить ее.

RC-505 перебирает возможное число тактов ("1, 2, 4, 8, 16...") и вычисляет подходящий темп в диапазоне "80 — 160". Это означает, что при импорте файла WAV из компьютера исходный темп может быть иметь в два раза большее или в два раза меньшее значение по сравнению с реальным. В этом случае можно скорректировать значение исходного темпа, изменяя количество тактов (Measure).

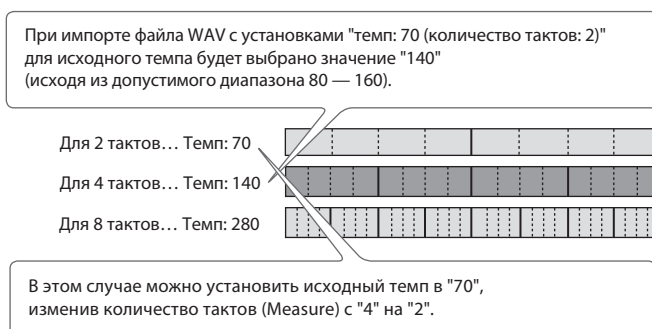

Подключение внешних MIDI-устройств

Понятие MIDI

MIDI (Musical Instrument Digital Interface) является стандартным протоколом обмена музыкальными данными между электронными музыкальными инструментами и компьютерами. При коммутации разъемов MIDI различных устройств MIDI-кабелями становятся доступными управление несколькими устройствами от одной MIDI-клавиатуры, организация ансамблевого исполнения с помощью нескольких MIDI-инструментов, автоматическое изменение различных установок в процессе воспроизведения пьес и многое другое.

Разъемы MIDI

Для обмена MIDI-сообщениями в RC-505 предусмотрено два разъема. Для их коммутации необходимы MIDI-кабели.



Разъем	Описание
MIDI IN	Принимает сообщения от внешнего MIDI-устройства.
MIDI OUT	Передает сообщения на внешнее MIDI-устройство.

Кроме того, кабелем USB можно подключить прибор к порту USB компьютера, чтобы организовать обмен MIDI-данными между RC-505 и компьютером по протоколу USB MIDI.

Установки MIDI

* Спецификация MIDI требует установки одинаковых MIDI-каналов в приемном и передающем MIDI-устройствах, в противном случае обмен данными происходить не будет.

Управление внешним MIDI-устройством от RC-505

Операция	Обзор	Описание
Передача данных темпа и команд запуска/останова воспроизведения	Данные темпа из RC-505 передаются на внешнее устройство в формате MIDI Clock.	Синхронизация темпа воспроизведения внешних MIDI-устройств с темпом RC-505 RC-505 всегда передает сообщения MIDI Clock. Настройте внешнее MIDI-устройство на прием сообщений MIDI Clock и MIDI Start/Stop. См. документацию на конкретное устройство.
	Команды запуска/останова воспроизведения с помощью кнопок RC-505 могут передаваться в качестве MIDI-сообщений Start и Stop.	Передача сообщений Start/Stop Сообщение MIDI Start передается в момент запуска записи или воспроизведения трека из режима останова. Это сообщение также передается при выполнении команды All Start. Сообщение MIDI Stop передается при останове всех треков. Это сообщение также передается при выполнении команды All Stop. Треки, параметр One-Shot которых установлен в "ON", и треки, параметр Loop Sync которых установлен в "OFF", не передают команды Start/Stop.

Операция	Обзор	Описание
Передача сообщений Program Change	При выборе фразы в RC-505 одновременно передается сообщение Program Change, соответствующее номеру выбранной фразы.	<p>Передача сообщений Program Changes</p> <p>При выборе фразы в RC-505 на внешнее MIDI-устройство передается сообщение MIDI Program Change. Доступна передача сообщений Program Change с номерами от 1 до 99, в соответствии с 99 номерами фраз (1 — 99).</p> <ul style="list-style-type: none"> * Установите параметр <i>MIDI Program Change Out</i> в "ON". * Сообщения <i>Program Change</i> с номерами 100 — 128 не передаются. * Сообщения <i>Bank Select (Control Change #0, #32)</i> не передаются.
Передача сообщений Control Change	Все манипуляции с регуляторами FX или с подключенными контроллерами могут передаваться в качестве сообщений Control Change. Эти сообщения можно использовать в различных целях, например, для управления параметрами внешнего MIDI-устройства.	<p>Передача сообщений Control Change</p> <p>Если выбрать Control Change в качестве Assign Target, с помощью регуляторов FX на RC-505 или внешних педалей (подключенных к разъему CTL 1, 2/EXP) можно передавать сообщения MIDI Control Change.</p>

Управление RC-505 от внешнего MIDI-устройства

Операция	Обзор	Описание
Прием данных темпа и команд	RC-505 синхронизируется с данными MIDI Clock, принимаемыми от внешнего MIDI-устройства.	<p>Синхронизация темпа воспроизведения RC-505 с темпом внешнего MIDI-устройства</p> <p>Настройте внешнее MIDI-устройство на передачу сообщений MIDI Clock и MIDI Start/Stop. См. документацию на конкретное устройство.</p> <ul style="list-style-type: none"> * Установите параметр <i>MIDI Sync</i> в "AUTO". * Темп в процессе записи изменить невозможно.
	Команды запуска/останова, принимаемые от внешнего MIDI-устройства, будут управлять запуском/остановом воспроизведения RC-505.	<p>Прием сообщений MIDI Start</p> <p>При приеме сообщения MIDI Start (FA) запускается воспроизведение всех треков (All Start).</p> <ul style="list-style-type: none"> * Воспроизводимые треки можно определить с помощью параметра <i>All Start</i> (см. "Выбор воспроизводимых треков" на стр. 22). * При приеме сообщения <i>FC</i> воспроизведение не останавливается. Чтобы оно прекращалось, установите параметр <i>Assign Source</i> в "SYNC START/STOP", а <i>Assign Target</i> — в "ALL START/STOP".
Переключение номеров фраз	Фразы в RC-505 будут переключаться в соответствии с сообщениями Program Change, принимаемыми от внешних MIDI-устройств.	<p>Переключение фраз</p> <p>Фразы в RC-505 можно переключать с помощью сообщений Program Change, принимаемых от внешних MIDI-устройств.</p> <p>Предусмотрен прием сообщений Program Change с номерами от 1 до 99, в соответствии с 99 номерами фраз (1 — 99).</p> <ul style="list-style-type: none"> * Принимаемые сообщения <i>Program Change</i> с номерами 100 — 128 игнорируются. * Принимаемые сообщения <i>Bank Select (Control Change #0, #32)</i> игнорируются.
Прием сообщений Control Change	RC-505 можно управлять с помощью сообщений Control Change, принимаемых от внешних MIDI-устройств.	<p>Прием сообщений Control Change</p> <p>С помощью сообщений Control Change, передаваемых с внешнего MIDI-устройства, можно управлять различными функциями RC-505.</p> <p>В качестве Assign Source выберите "CC#1 — #31, CC#64 — #95" и выберите в качестве Assign Target необходимый параметр.</p>

Коммутация двух устройств RC-505

Можно синхронизировать работу двух устройств RC-505, скоммутировав их с помощью MIDI-кабеля.

- Используя опциональный MIDI-кабель, произведите следующую коммутацию.



- Стартуйте запись треков в ведущем устройстве RC-505.
- Если в ведущем устройстве RC-505 нажать на кнопку [ALL START/STOP], ведомое устройство RC-505 также будет запускаться/останавливаться.
 - Чтобы остановить воспроизведение, установите параметр Assign Source в "SYNC START/STOP", а Assign Target — в "ALL START/STOP".
 - При запуске воспроизведения ведущего устройства RC-505 в ведомом устройстве RC-505 выполняется команда ALL START.
- Треки с включенной установкой Tempo Sync воспроизводятся с темпом фразы ведущего устройства.
- Треки с включенной установкой Loop Sync циклично воспроизводятся синхронно с первой записанной фразой ведущего устройства RC-505.

Неисправности

Проблема	Возможная причина	Действие
Проблемы со звуком		
Нет звука / Громкость звука низкая	Исправны ли коммутационные кабели?	Проверьте и в случае необходимости замените коммутационные кабели.
	Корректно ли скоммутирован RC-505 с другими устройствами?	Проверьте коммутацию.
	Включены ли внешние устройства и не установлена ли в них слишком низкая громкость?	Проверьте состояние внешних устройств.
	Не установлены ли в минимум слайдеры [TRACK] или регулятор [OUTPUT LEVEL]?	Проверьте состояние слайдеров/регулятора.
	Проверьте следующие установки: <ul style="list-style-type: none"> Phrase Memory Level Track Play Level System Line Output Level 	Отрегулируйте уровни. Уровень громкости фразы может оказаться слишком низким за счет воздействия на него внешней педали экспрессии.
	Имеются ли на треках записанные аудиоданные?	Проверьте наличие аудиоданных на треках с помощью кнопок [EDIT]. Если кнопка [EDIT] не горит, если трек не содержит аудиоданных.
Отсутствует звук ритма	Корректна ли установка Rhythm Line Out?	Проверьте установку Rhythm Line Out.
	Корректна ли установка Rhythm Level?	Проверьте установку Rhythm Level.
Регулятор [OUTPUT LEVEL] не воздействует на громкость	Корректна ли установка Output Level Select?	Установите Output Level Select в "LINE+PHONES".

Проблема	Возможная причина	Действие
В начале и в конце записанного трека звук отсутствует	В целях снижения шумов в начале и в конце каждого трека при записи создаются входной и выходной фейдинги. В некоторых случаях они могут восприниматься на слух в виде тишины.	
Отсутствует звук с устройства, подключенного к разъемам AUX/INST/MIC	Не закрыты ли регуляторы INPUT LEVEL [INST] и [MIC]?	Проверьте состояние регуляторов.
	Корректна ли установка Input Line Out?	Установите Input Line Out в "ON".
Занижен уровень сигнала с входов AUX/INST.	Не используется ли коммутационный кабель, содержащий резистор?	Для коммутации используйте кабели без резисторов.

Проблемы при работе прибора

Фразы не переключаются	Не открыт ли экран, отличный от экрана Play (воспроизведение)?	Если на дисплее открыт экран, отличный от экрана Play, переключение фраз невозможно. Нажмите на кнопку [EXIT] для перехода к экрану Play.
Запись/наложение прекращаются до момента их завершения	Не переполнена ли память прибора?	Сотрите (мнициализируйте) ненужные фразы и повторите операцию.
	Не установлен ли параметр трека Loop Sync в ON?	Если запись производится, когда параметр Loop Sync установлен в ON, по достижении конца трека с максимальной длительностью RC-505 автоматически переключается в режим наложения.
Темп воспроизведения не изменяется	Не запущен ли процесс записи или наложения?	В процессе записи или наложения изменить темп фразы невозможно. Чтобы изменить темп, остановите рекордер или запустите его воспроизведение.
	Установлен ли параметр трека Tempo Sync в "ON"?	Если параметр трека Tempo Sync не установлен в ON, скорость воспроизведения меняться не будет даже при изменении темпа фразы. Для согласования скорости воспроизведения с темпом фразы установите параметр трека Tempo Sync в "ON".
	Не синхронизирован ли RC-505 по MIDI?	Если на разъем MIDI IN или в порт USB поступают данные MIDI Clock, RC-505 синхронизируется с темпом MIDI Clock. Чтобы отключить внешнюю синхронизацию, установите параметр MIDI Sync в "INTERNAL".
MIDI-сообщения не передаются и/или не принимаются	Исправны ли MIDI-кабели?	Проверьте и в случае необходимости замените MIDI-кабели.
	Корректна ли коммутация MIDI-устройств?	Проверьте коммутацию с внешними MIDI-устройствами.
	Совпадают ли MIDI-каналы RC-505 и внешнего MIDI-устройства?	Убедитесь, что оба устройства настроены на один и тот же MIDI-канал.
	Корректны ли установки передачи в RC-505?	Проверьте установки передачи сообщений Program Change и Control Change.

Проблемы с USB

Не устанавливается связь с компьютером	Корректна ли коммутация кабелем USB?	Проверьте коммутацию.
	<i>(При обмене данными с компьютером по USB)</i> Установлен ли режим USB в "STORAGE"?	Установите USB Mode в "STORAGE".
Не импортируется файл WAV	Корректны ли имя и формат файла WAV?	Проверьте соответствие имени и формата файла WAV приведенным требованиям.

Сообщения об ошибках

Сообщение	Значение	Действие
Data Damaged!	Если в режиме USB Mass Storage в RC-505 загружен поврежденный файл WAV или привод "BOSS_RC-505" отформатирован с помощью компьютера, корректная работа RC-505 может быть нарушена.	Выполните операцию Factory Reset с опцией "SYSTEM + MEMORY", чтобы восстановить заводские установки RC-505.
Data Read Error! Data Write Error!	Память RC-505 повреждена.	Обратитесь в дилеру или в сервисный центр Roland.
Data Too Long!	Воспроизведение невозможно, поскольку длительность записи или файла WAV слишком велика.	Длительность записи или файла WAV не может превышать 3 часов.
Data Too Short!	Воспроизведение невозможно, поскольку длительность записи или файла WAV слишком мала.	Длительность записи или файла WAV не может быть меньше 0.1 секунды.
Event Full!	Дальнейшее наложение невозможно.	Пересохраните фразу.
Memory Full!	Доступное время записи (3 часа) исчерпано. Дальнейшие запись/наложение невозможны.	Удалите ненужные фразы и повторите операцию.
MIDI Buffer Full!	Слишком плотный поток передаваемых в RC-505 сообщений затрудняет их корректную обработку.	Уменьшите плотность потока передаваемых в RC-505 MIDI-сообщений.
MIDI Error!	Сбой при приеме MIDI-сообщений.	Проверьте корректность передаваемых в RC-505 MIDI-сообщений. Уменьшите плотность потока передаваемых в RC-505 MIDI-сообщений.
MIDI Off Line!	Проблема с MIDI-коммутацией.	Проверьте коммутацию и исправность MIDI-кабеля.
Not Empty!	При сохранении фразы перезапись уже существующей фразы невозможна.	Выберите для сохранения пустую фразу.
Stop Looper!	Выполнение операции невозможно, поскольку прибор не находится в режиме останова.	Остановите рекордер и повторите операцию.
System Error!	Произошла системная ошибка.	Обратитесь в дилеру или в сервисный центр Roland.
Tempo Too Fast!	Корректное воспроизведение невозможно, поскольку выбран слишком быстрый темп воспроизведения по сравнению с темпом записи.	Измените темп.
Tempo Too Slow!	Корректное воспроизведение невозможно, поскольку выбран слишком медленный темп воспроизведения по сравнению с темпом записи.	

Сообщение	Значение	Действие
Too Busy!	RC-505 перегружается при обработке данных.	<p>Уменьшите темп.</p> <p>Сохраните текущий материал/установки в фразу.</p> <p>Уменьшите объем изменений, производимых регуляторами RC-505 и внешними педалями.</p> <p>Уменьшите количество или объем MIDI-сообщений, поступающих в RC-505.</p> <p>Убедитесь, что длительность фразы не менее 0.1 секунд.</p>
Unsupported Format!	Формат выбранного файла WAV не поддерживается.	Проверьте формат файла WAV.

Список ритмических паттернов

Размер	Паттерн	Размер	Паттерн	Размер	Паттерн	Размер	Паттерн
2/4	Simple Beat 1-4	4/4	Conga & Maracas	5/8	909 Clap	9/8	Simple Beat 1-6
	Shuffle 1-2		Metronome 1-2		Hi-Hat 1-3		Groove Beat 1-3
	Hi-Hat 1-2	5/4	Simple Beat 1-4		Kick & Hi-Hat		Bossa Feel
	Kick & Hi-Hat 1-5		Groove Beat 1-3		Rim & Hi-Hat		Samba Feel 1-2
	Rim & Hi-Hat 1-4		Swing 1-2		Conga & Maracas		909 Beat
	Conga & Hi-Hat 1-3		Hi-Hat 1-4		Metronome 1-2		909 Clap
	Metronome 1-2		Kick & Hi-Hat 1-4		Simple Beat 1-10		Hi-Hat 1-2
	Rim & Hi-Hat	Swing 1-2	Kick & Hi-Hat 1-2				
	Conga & Hi-Hat 1-2	Bossa Feel	Rim & Hi-Hat				
3/4	Simple Beat 1-8	6/4	Metronome 1-2	6/8	Samba Feel 1-2	10/8	Conga & Maracas
	Groove Beat 1-2		Simple Beat 1-7		909 Beat		Metronome 1-2
	Shuffle		Groove Beat 1-2		909 Clap		Simple Beat 1-6
	Hi-Hat		Shuffle		Hi-Hat 1-2		Groove Beat 1-3
	Kick & Hi-Hat 1-3		Swing 1-2		Kick & Hi-Hat		Bossa Feel
	Rim & Hi-Hat 1-4		Bossa Feel		Conga & Maracas		Samba Feel 1-2
	Conga & Hi-Hat 1-2		Samba Feel 1-2		Metronome 1-2		909 Beat
Metronome 1-2	909 Beat	Simple Beat 1-9	909 Clap				
4/4	Simple Beat 1-5	6/4	909 Clap	7/8	Bossa Feel	10/8	Hi-Hat 1-2
	Downbeat Snare		Hi-Hat 1-2		Samba Feel 1-2		Kick & Hi-Hat 1-2
	Rock 1-5		Kick & Hi-Hat		909 Beat		Rim & Hi-Hat
	Latin Rock 1-2		Conga & Maracas		909 Clap		Conga & Maracas
	Groove Beat 1-5		Metronome 1-2		Hi-Hat 1-2		Metronome 1-2
	Shuffle 1-6		Simple Beat 1-7		Kick & Hi-Hat 1-2		Simple Beat 1-6
	1/2 Shuffle 1-2		Groove Beat 1-2		Rim & Hi-Hat		Groove Beat 1-3
	16th Shuffle 1-2		Shuffle		Conga & Maracas		Bossa Feel
	Shule Reggae		Swing 1-2		Metronome 1-2		Samba Feel 1-2
	Pop 1-3		Bossa Feel		Hi-Hat 1-2		909 Beat
	Funk 1-3	Samba Feel 1-2	Simple Beat 1-6	909 Clap			
	Fusion 1-3	909 Beat	Groove Beat 1-3	Bossa Feel			
	Swing	909 Clap	Samba Feel 1-2	Hi-Hat 1-2			
	Bossa 1-3	Hi-Hat 1-2	909 Beat	Kick & Hi-Hat 1-2			
	Samba 1-3	Kick & Hi-Hat	909 Clap	Rim & Hi-Hat			
	Clave 1-2	Conga & Maracas	Hi-Hat 1-2	Conga & Maracas			
	909 Beat	Metronome 1-2	Kick & Hi-Hat 1-2	Metronome 1-2			
	909 Clap	Simple Beat 1-10	Rim & Hi-Hat				
	R&B1-2	Bossa Feel	Conga & Maracas				
	Hi-Hat	Samba Feel 1-2	Metronome 1-2				
Kick & Hi-Hat 1-2	909 Beat						
Conga & Hi-Hat							



Размер	Паттерн	Размер	Паттерн	Размер	Паттерн	Размер	Паттерн
12/8	Simple Beat 1-6	13/8	Simple Beat 1-6	14/8	Simple Beat 1-6	15/8	Simple Beat 1-6
	Groove Beat 1-3		Groove Beat 1-3		Groove Beat 1-3		Groove Beat 1-3
	Bossa Feel		Bossa Feel		Bossa Feel		Bossa Feel
	Samba Feel 1-2		Samba Feel 1-2		Samba Feel 1-2		Samba Feel 1-2
	909 Beat		Hi-Hat 1-2		909 Beat		909 Beat
	909 Clap		Kick & Hi-Hat 1-2		909 Clap		909 Clap
	Hi-Hat 1-2		Rim & Hi-Hat		Hi-Hat 1-2		Hi-Hat 1-2
	Kick & Hi-Hat 1-2		Conga & Maracas		Kick & Hi-Hat 1-2		Kick & Hi-Hat 1-2
	Rim & Hi-Hat		Metronome 1-2		Rim & Hi-Hat		Rim & Hi-Hat
	Conga & Maracas				Conga & Maracas		Conga & Maracas
Metronome 1-2		Metronome 1-2	Metronome 1-2				

Техника безопасности







ПРАВИЛА ТЕХНИКИ БЕЗОПАСНОСТИ

ИНСТРУКЦИИ ПО ПРЕДОТВРАЩЕНИЮ ПОЖАРА, ПОРАЖЕНИЯ ЭЛЕКТРОТОКОМ ИЛИ ПРИЧИНЕНИЯ ТРАВМЫ ПОЛЬЗОВАТЕЛЮ

О значках  WARNING и  CAUTION

 WARNING	Предупреждает пользователя о возможной серьезной угрозе жизни и здоровью в случае пренебрежения этим правилом.
 CAUTION	Предупреждает пользователя о том, что неправильное использование устройства может повлечь за собой травму или материальный ущерб. * Материальный ущерб включает в себя повреждение и другие нежелательные воздействия, а также причинение вреда домашним животным.

О символах

	Символ  сообщает пользователю о важных предупреждениях или инструкциях. Точное значение символа определяется значком, который содержится внутри. В данном конкретном случае - это предупреждение или сигнал об опасности.
	Символ  предупреждает пользователя о запрещенных операциях. Что именно запрещает делать данный значок зависит от изображения в перечеркнутом круге. В данном конкретном случае он говорит, что прибор нельзя разбирать.
	Символ  сообщает пользователю о необходимых действиях. Точное значение определяется значком, который содержится внутри. В приведенном случае он означает, что сетевой шнур необходимо отключить от сети.

ВСЕГДА СОБЛЮДАЙТЕ СЛЕДУЮЩИЕ УКАЗАНИЯ

ПРЕДУПРЕЖДЕНИЕ

Если выключить питание с помощью кнопки POWER, дисплей и индикаторы кнопок погаснут. Однако для полного отключения инструмента необходимо также вынуть вилку из розетки. Розетка, которая используется для подключения инструмента, должна быть расположена как можно ближе к нему.



По умолчанию, питание прибора автоматически отключается через определенное количество времени после последней манипуляции с ним. Чтобы этого не происходило, отключите функцию Auto Off.



Не вскрывайте прибор и не производите какие-либо модификации внутри него или сетевого адаптера.



Не пытайтесь самостоятельно ремонтировать прибор или заменять детали внутри него, за исключением случаев, описанных в руководстве. По поводу обслуживания обращайтесь в ближайший сервисный центр или к официальному дистрибьютору корпорации Roland.



Не храните и не используйте прибор в условиях:

- Экстремальных температур (на солнечном свете, в закрытом автомобиле, вблизи отопительных приборов, на излучающем тепло оборудовании);
- Высокой влажности (например, в ванной или на влажном полу);
- Задымленности;
- Испарений;
- Сырости;
- Где он может попасть дождь;
- Запыленности;
- С высоким уровнем вибрации.



Прибор должен располагаться на ровной устойчивой поверхности, исключающей его перекося и раскачивание.



Используйте только прилагаемый сетевой адаптер. Убедитесь в соответствии сетевого напряжения указанному на корпусе адаптера. Другие блоки питания могут отличаться полярностью или напряжением, поэтому их применение может привести к повреждению аппаратуры или к поражению электротоком.



Не перекручивайте сетевой шнур и не кладите на него тяжелые предметы. Это может повредить его и привести к короткому замыканию, которое вызовет пожар или поражение электрическим током!



Данный прибор, как используемый сам по себе, так и подключенный к усилителю, динамикам либо наушникам, может производить громкий звук, способный привести к длительной потере слуха. Если слух стал менее острым или появился звон в ушах, немедленно прекратите использование прибора и обратитесь к врачу.



Не допускайте попадания внутрь прибора посторонних предметов (например, огнеопасных материалов, монет, булавок); а также жидкости (воды, напитков и так далее). Это может привести к повреждению устройства.



Немедленно отключите прибор и обратитесь в ближайший сервисный центр Roland или к уполномоченному дистрибьютору Roland, если:



- Сетевой адаптер или шнур повреждены;
- Появился дым или необычный запах;
- Внутри прибора попали посторонние предметы или жидкость;
- Прибор подвергся воздействию высокой влажности или дождя;
- Прибор перестал нормально функционировать или в его работе произошли изменения.

Если ребенок пользуется прибором, необходим постоянный контроль взрослых за соблюдением им всех правил техники безопасности.



Предохраняйте прибор от ударов, не роняйте его!



Не подключайте к одной розетке слишком много устройств. Будьте особенно внимательны при использовании удлинителей. Совокупная мощность всех устройств, подсоединенных к удлинителю, не должна превышать допустимый уровень его нагрузки (Вт/А). В противном случае изоляция кабеля нагреется и расплавится.



Прежде чем использовать прибор в другой стране, проконсультируйтесь с фирмой, у которой был приобретен инструмент, либо в ближайшем сервисном центре Roland, либо у авторизованного дистрибьютора фирмы Roland.



ВНИМАНИЕ

Прибор и его сетевой адаптер должны располагаться так, чтобы им была обеспечена необходимая вентиляция.



Включая сетевой адаптер в розетку или вынимая из нее, беритесь за его корпус, не тяните за шнур.



Регулярно отсоединяйте адаптер и протирайте его от пыли сухой тканью, чтобы убрать пыль с его вилки. Кроме того, всегда отсоединяйте сетевой шнур от розетки, если прибор долгое время не используется. Скопление пыли на розетке или вилке может нарушить изоляцию и привести к пожару.



Следите за тем, чтобы шнуры и кабели не запутывались и не перегибались. Прокладывайте их в недоступном для детей месте.



Не садитесь и не кладите на прибор тяжелые предметы.



Не вставляйте сетевой шнур или адаптер в розетку и не вынимайте его оттуда мокрыми руками.



Перед перемещением прибора отсоедините его от сети и от всех подключенных устройств.



Перед чисткой прибора выключите его и отсоедините от сети.



При приближении грозы отключите сетевой адаптер прибора от сети.



Всегда отключайте фантомное питание при коммутации с любым оборудованием, кроме конденсаторных микрофонов, в которых оно используется. Если подать фантомное питание на динамические микрофоны, аудиопроигрыватели или другие устройства, не предусматривающие его использование, можно вывести их из строя. Перед подключением микрофона ознакомьтесь с его техническими характеристиками, имеющимися в прилагаемом к нему руководстве пользователя.



(Фантомное питание прибора: 48 В, 10 мА макс.)

Важные замечания

Питание

- Не подключайте прибор к той же цепи, в которую входят приборы с преобразователем напряжения, такие как холодильник, стиральная машина, микроволновая печь или кондиционер, а также к розетке, используемой устройством с мотором, поскольку сетевая наводка, производимая ими, может вызвать сбои в работе и шум. Если нельзя использовать отдельные розетки, включайте между инструментом и розеткой фильтр для подавления сетевой наводки.
- Через несколько часов работы прибора сетевой адаптер нагревается и начинает излучать тепло. Такая ситуация является штатной и не должна вызывать беспокойства.
- Перед подключением прибора к другим устройствам выключите их питание. Это позволит избежать сбоев в работе, повреждения динамиков и других устройств.

Размещение

- Использование прибора рядом с усилителем (или оборудованием с мощными трансформаторами) может вызвать помехи. Во избежание этого попробуйте повернуть инструмент, или удалить его от источника помех.
- Прибор может создавать помехи для радио- и телесигнала. Не используйте его вблизи таких устройств.
- Беспроводные устройства связи, такие как сотовые телефоны, могут стать источником шумов при использовании их вблизи прибора. Этот шум может появиться при приеме звонка или во время разговора. При возникновении этой проблемы удалите беспроводное устройство от прибора или выключите его.
- Не устанавливайте прибор в местах, где на него падает прямой солнечный свет, рядом с нагревательными приборами, не оставляйте его внутри закрытых автомобилей и в других местах, подверженных воздействию высоких температур, иначе он может деформироваться или изменить цвет.
- При перемещении прибора из одного места в другое, которые сильно отличаются по уровню температуры и влажности, внутри устройства может образоваться конденсат, который способен привести к сбоям и неисправностям. Чтобы избежать этого, оставьте прибор на несколько часов, чтобы дать конденсату полностью высохнуть.
- В зависимости от материала и температуры поверхности, на которой установлен прибор, его резиновые ножки могут повредить данную поверхность. Во избежание этого подкладывайте под резиновые ножки прибора мягкую ткань. Будьте внимательны, не допускайте случайного соскальзывания инструмента с поверхности.
- Не ставьте на прибор емкости с водой (например, вазы с цветами) или напитками. Кроме того, избегайте использования вблизи прибора инсектицидов, духов, алкоголя, лака для ногтей, распылителей и т. п. При попадании жидкости на поверхность прибора протрите ее сухой мягкой тканью.

Уход

- Для чистки прибора используйте мягкую чистую ткань или аналогичный материал слегка смоченный водой. Для удаления загрязнений используйте ткань, смоченную слабым неабразивным моющим средством. Затем протрите прибор мягкой сухой тканью.
- Использование бензина, растворителя или спирта запрещается. Это может привести к изменению цвета и/или деформации корпуса прибора.

Ремонт и данные

Помните, что все данные, хранящиеся в памяти прибора, могут быть потеряны в случае его ремонта. Во время ремонта делается все для того, чтобы сохранить информацию. Однако иногда (например, при сбоях в схемах памяти) восстановить потерянные данные невозможно. Компания Roland ответственности за сохранность данных не несет.

Меры предосторожности

- Помните, что в результате поломки или несоблюдения правил эксплуатации прибора содержимое памяти может быть безвозвратно потеряно. Для того чтобы снизить риск потери данных, рекомендуется периодически сохранять содержимое памяти в компьютер.
- Компания Roland ответственности за сохранность данных не несет.
- Обращайтесь аккуратно с кнопками, слайдерами и другими контроллерами. Неаккуратное обращение может привести к повреждению прибора.
- Не ударяйте по дисплею и не нажимайте на него.
- При подсоединении и отсоединении кабелей держитесь за штекер. Не тяните за кабель, чтобы избежать замыкания и не повредить компоненты кабеля.
- Чтобы не беспокоить соседей, постарайтесь устанавливать разумный уровень громкости.
- При транспортировке прибора используйте оригинальную упаковку или аналогичные материалы.
- Используйте только рекомендуемую педаль экспрессии (EV-5; приобретается отдельно). При подключении педалей других типов прибор может выйти из строя.
- Некоторые коммутационные кабели содержат резисторы. С данной аппаратурой их использовать нельзя. Это может привести к тому, что уровень громкости будет либо чрезвычайно низким, либо звук невозможно будет слушать. За информацией о характеристиках соединительных кабелей обращайтесь к их производителям.
- В данном руководстве приведены примеры экранов дисплея. Однако, следует учитывать, что в конкретный прибор может быть установлена новая версия операционной системы (например, включающая в себя более новые звуки). В связи с этим информация на дисплее может не всегда совпадать с той, которая представлена в данном руководстве.

Авторские права

- Несанкционированная запись, распространение, продажа, сдача в прокат, публичное воспроизведение и подобные действия, в целом или частично, любого произведения (музыкальной композиции, видеозаписи, эфирной программы, публичного выступления и т. д.), авторские права на которое принадлежат третьей стороне, запрещены законом.
- Не используйте прибор в целях нелегального распространения аудиоматериалов или нарушающих авторские права третьей стороны. Производитель не несет ответственности ни за какие противоправные действия пользователя.
- Права на все данные, содержащиеся в приборе (изображения, а также аудиоматериалы), принадлежат Roland Corporation.
- Приобретение данного прибора дает право на использование этих данных для создания, демонстрации, записи и распространения оригинального аудиоматериала.
- Приобретение данного прибора НЕ дает право на распространение приведенных выше данных в оригинальной или модифицированной форме на любых носителях или по сетям Интернет.
- MMP (Moore Microprocessor Portfolio) обозначает портфолио патента микропроцессорной архитектуры, разработанной Technology Properties Limited (TPL). Компания Roland получила лицензию на данную технологию у TPL Group.
- Логотипы SD и SDHC являются торговыми марками SD-3C, LLC.
- ASIO является торговой маркой Steinberg Media Technologies GmbH.
- Данный прибор содержит встроенную программную оболочку eCROS от eSOL Co.,Ltd. eCROS, которая является торговой маркой eSOL Co., Ltd. в Японии.
- Roland, BOSS и Loop Station являются зарегистрированными торговыми марками или торговыми марками Roland Corporation в США и/или других странах.
- Все названия продуктов, упомянутые в данном документе, являются торговыми марками или зарегистрированными торговыми марками соответствующих владельцев.

Технические характеристики

BOSS RC-505: рекордер с функцией закливания

Номинальный входной уровень	INPUT MIC (переменный): -40 dBu (стандарт), -10 dBu (макс.) INPUT INST (переменный): -10 dBu (стандарт), +4 dBu (макс.) INPUT AUX: -20 dBu
Входное сопротивление	INPUT MIC: 4 кОм INPUT INST: 200 кОм INPUT AUX: 22 кОм
Номинальный выходной уровень	LINE OUT: -10 dBu
Выходное сопротивление	LINE OUT: 2 кОм
Рекомендуемое сопротивление нагрузки	LINE OUT: кОм и выше
Запись/ Воспроизведение	Максимальное время записи: 3 часа (стерео) Максимальное количество фраз: 99 Количество треков: 5 Формат данных: WAV (44.1 кГц, 16 бит, линейный, стерео)
Типы эффектов	INPUT FX/TRACK FX FILTER, PHASER, FLANGER, SYNTH, LO-FI, GUITAR TO BASS, TRANSPOSE, ROBOT, VOCAL DIST, VOCODER, COMP, EQ, ISOLATOR, OCTAVE, PAN, SLICER, DELAY, TAPE ECHO, GRANULAR DELAY, CHORUS, REVERB, BEAT REPEAT ^{*1} , BEAT SHIFT ^{*1} , BEAT SCATTER ^{*1} , VINYL FLICK ^{*1} MASTER FX COMP, REVERB ^{*1} Только для TRACK FX
Ритмические паттерны	85
Дисплей	16 символов, 2 строки (ЖК с подсветкой)
Интерфейс USB	Mass Storage Class аудио/MIDI
Разъемы	INPUT MIC: XLR (симметричный/фантомное питание: 48 В постоянного тока, 10 мА) INPUT INST (L/MONO, R): джеки 1/4" INPUT AUX: стерео миниджек PHONES: стереоджек 1/4" LINE OUTPUT (L/MONO, R): джеки 1/4" CTL 1, 2/EXP: джек 1/4" TRS USB: USB Type B MIDI (IN, OUT) DC IN (питание)
Питание	Сетевой адаптер
Потребляемый ток	420 мА
Габариты	420 (Ш) x 210 (Г) x 68 (В) мм
Вес	1.4 кг
Комплектация	Руководство пользователя, сетевой адаптер
Опции (приобретаются отдельно)	Ножной переключатель (FS-5U, FS-6) Педаль экспрессии (EV-5, FV-500L, FV-500H)

* 0 dBu = 0.775 В rms

* В интересах модернизации продукции спецификации и/или внешний вид прибора могут быть изменены без отдельного уведомления.



Данный символ означает, что отмеченное им изделие должно утилизироваться отдельно от домашних отходов, согласно принятому в конкретной стране законодательству.



Для стран Европы
Данное изделие соответствует требованиям директивы EMC от 2004/108/ЕС.

Информация

При необходимости ремонта обращайтесь в ближайший техцентр Roland по адресу:

Roland

Roland Music

Дорожная ул., д. 3, корп.6
117 545 Москва, Россия
Тел: (495) 981-4964