

РУКОВОДСТВО ПОЛЬЗОВАТЕЛЯ

ВАЖНЫЕ ИНСТРУКЦИИ ПО БЕЗОПАСНОСТИ

ПРЕДУПРЕЖДЕНИЕ: ВО ИЗБЕЖАНИЕ ВОЗНИКНОВЕНИЯ ПОЖАРА ИЛИ ПОРАЖЕНИЯ ЭЛЕКТРИЧЕСКИМ ТОКОМ НЕ ПОДВЕРГАЙТЕ УСТРОЙСТВО ВОЗДЕЙСТВИЮ ДОЖДЯ ИЛИ ПОВЫШЕННОЙ ВЛАЖНОСТИ.

1. Прочитайте данные инструкции.
2. Сохраняйте данные инструкции.
3. Обратите внимание на все предупреждения.
4. Выполняйте все инструкции.
5. Не используйте оборудование вблизи воды.
6. Очищайте устройство только сухой тканью.
7. Не заглушайте вентиляционные отверстия. Выполняйте установку в соответствии с инструкциями изготовителя.
8. Не устанавливайте устройство вблизи источников тепла, таких как радиаторы, обогреватели, печи и другое оборудование (в том числе усилители), которое выделяет тепло.
9. Используйте только соединения / вспомогательные средства, указанные изготовителем.
10. Отключайте оборудование от розетки во время грозы или когда оно долгое время не используется.

11. Сервисное обслуживание должен выполнять квалифицированный сервисный персонал. Сервисное обслуживание требуется, если устройство было каким-то образом повреждено, например, при повреждении провода питания или вилки, проливе жидкости или попадании посторонних объектов, а также если устройство попало под действие дождя или влаги, не работает нормально или если его уронили.
 - Следует соблюдать осторожность при использовании наушников с устройством, так как чрезмерное звуковое давление (громкость) в наушниках может вызвать потерю слуха.
 - Если у вас возникли проблемы при использовании данного изделия, обратитесь в компанию TEAC за помощью. Не используйте изделие до тех пор, пока оно не будет отремонтировано.

ПРЕДУПРЕЖДЕНИЕ

Во избежание повреждения слуха, не допускайте длительного прослушивания на большой громкости.



ОСТОРОЖНО

- Избегайте попадания капель и брызг на устройство.
- Не располагайте объекты, наполненные водой, такие как вазы, на поверхности устройства.
- Не устанавливайте устройство в ограниченном пространстве, например, в шкафу.
- Если с устройством используются батареи (включая батарейный блок или отдельные батареи), их не следует подвергать воздействию солнечного света, огня или повышенного тепла.

- **ПРЕДОСТЕРЕЖЕНИЕ** для изделий, в которых используются сменные литиевые батареи: существует опасность взрыва, если батарею заменить на батарею неподходящего типа. Заменяйте только идентичными батареями или батареями того же типа.

ПРЕДУПРЕЖДЕНИЕ, КАСАЮЩЕЕСЯ БАТАРЕЙ

В изделии используются батареи. При неправильном использовании батарей возможна утечка, разлом или другие проблемы. При использовании батареи всегда соблюдайте приведенные ниже меры предосторожности.

- Никогда не заряжайте перезаряжаемые батареи. Это может повредить батареи и вызвать утечку, что может привести к пожару или травме.
- Во время установки батарей соблюдайте указанную полярность (плюс/минус, \oplus / \ominus), и устанавливайте батареи в точном соответствии с указанием полярности в отсеке для батарей. Установка с несоблюдением полярности может повредить батареи или вызвать утечку, что может вызвать пожар, травму или повреждение поверхностей вокруг батарей.
- При хранении и утилизации батарей, изолируйте их терминалы изолянтной или аналогичным средством, чтобы предотвратить контакт с другими батареями или металлическими объектами.
- При выбрасывании батарей, соблюдайте инструкции по утилизации, указанные на батареях, и местное законодательство.
- Не используйте батареи, кроме тех, которые рекомендованы. Не используйте вместе новые и старые батареи или батареи разных видов. Это может повредить батареи или вызвать утечку, что может вызвать пожар, травму или повреждение поверхностей вокруг батарей.

- Не держите и не храните батареи вместе с металлическими объектами. Возможно замыкание батарей, что приведёт к утечке, разлому или другим проблемам.
- Не нагревайте и не разбирайте батареи. Не кладите батареи в огонь или воду. Это может повредить батареи или вызвать утечку, что может вызвать пожар, травму или повреждение поверхностей вокруг батарей.
- Если из батарей вытекает жидкость, вытрите жидкость с корпуса отсека батарей перед установкой новых. Попадание жидкости батарей в глаза может вызвать потерю зрения. При попадании жидкости в глаза тщательно промойте глаза чистой водой, не трите и немедленно обратитесь к врачу. При попадании жидкости на тело или одежду возможно повреждение кожи или ожоги. Если это произошло, смойте жидкость чистой водой и немедленно обратитесь к врачу.
- Во время установки или замены батарей питание устройства должно быть отключено.
- Если вы не планируете использовать устройство длительное время, извлеките батареи. Это может повредить батареи или вызвать утечку, что может вызвать пожар, травму или повреждение поверхностей вокруг батарей. Если из батарей вытекает жидкость, вытрите жидкость с отсека для батарей перед установкой новых.
- Не разбирайте батарею. Кислота внутри батареи может повредить кожу или одежду.

Введение

Благодарим за приобретение TASCAM Portacapture X6.

Перед эксплуатацией устройства внимательно прочитайте настоящее Руководство пользователя, чтобы использовать изделие правильно и с максимальной эффективностью в течение многих лет. После прочтения настоящего руководства храните его в надёжном месте с возможностью использования при необходимости.

Вы также можете скачать данное Руководство пользователя на сайте компании TASCAM.

Примечания, касающиеся настоящего Руководства пользователя

В настоящем Руководстве пользователя даётся представление об основных функциях устройства. Информация обо всех функциях устройства приводится в Руководстве по эксплуатации устройства.

Руководство по эксплуатации также можно скачать на сайте компании TASCAM.

Справочное руководство на русском языке не издано. Пожалуйста, читайте документы на английском или другом языке.



Portacapture X6

https://tascam.jp/int/product/portacapture_x6/docs

Содержание

ВАЖНЫЕ ИНСТРУКЦИИ ПО БЕЗОПАСНОСТИ.....	83
Введение	85
Примечания, касающиеся настоящего Руководства пользователя.....	85
Комплектация	86
Принадлежности, приобретаемые отдельно.....	86
Названия компонентов.....	87
Краткое вводное руководство	88
Настройка встроенных микрофонов	88
Установка карты microSD	88
Питание устройства	88
Включение и отключение питания.....	89
Настройка языка, даты и времени.....	89
Форматирование microSD карт	90
Основные действия с дисплеем	90
Запись и воспроизведение файлов	91
Полезные особенности	93
ПУСК.....	93
Управление устройством со смартфона.....	94
Подключение камер.....	94
Подключение компьютеров и смартфонов через USB	94
Выявление и устранение неисправностей.....	95
Меры предосторожности при размещении и использовании	96
Избегайте конденсации.....	96
Очистка устройства.....	97
О службе поддержки компании TASCAM	97
Характеристики / номинальные значения.....	97
Характеристики рекордера.....	97
Параметры аналогового аудио входа.....	97
Аналоговый аудио выход.....	97
USB.....	98

USB аудио	98
Разъем подключения Bluetooth устройства .	98
Прочее.....	98

Информация об изделии, приведенная в настоящем руководстве, носит справочный характер и не содержит гарантий относительно нарушений интеллектуальных прав. Корпорация TEAC не несет ответственности за нарушения интеллектуальных прав третьих лиц и любые другие нарушения, возникшие в результате использования данного изделия.

Собственность третьих лиц, защищённая авторским правом, не может использоваться для иных целей, кроме личного удовольствия, без разрешения обладателей прав, признанных законом об авторских правах. Всегда используйте устройство по назначению. Корпорация TEAC не несёт ответственности за нарушения прав со стороны пользователей изделия.

Комплектация

Перечисленные ниже компоненты входят в комплект изделия. Сохраняйте упаковку на случай необходимости транспортировки в будущем.

Если какие-то компоненты отсутствуют или были повреждены при транспортировке, свяжитесь с продавцом устройства.



Основное устройство
× 1

Руководство по
регистрации TASCAM × 1

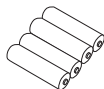

Щелочные батареи
типа AA × 4

Руководство
пользователя
(настоящее
руководство, включая
гарантийный талон)

Принадлежности, приобретаемые отдельно

Перечисленные ниже компоненты не входят в комплект поставки изделия.

Пожалуйста, приобретайте их в зависимости от ваших потребностей.

- microSD карты
Необходимы для записи и воспроизведения файлов на устройстве.
Перечень microSD карт, которые гарантированно могут использоваться с данным устройством, приведен на сайте TASCAM (https://tascam.jp/int/product/portacapture_x6/docs). Кроме того, обратитесь в службу поддержки компании TASCAM.
- Кабели USB
Для подключения данного устройства к компьютеру (Windows/Mac) или смартфону, требуется USB кабель.
- Кабели USB, предназначенные только для зарядки, использовать нельзя.

Подключение к iOS устройству через порт lightning

Потребуется фирменный адаптер Apple Lightning на USB Камеру и доступный в продаже кабель с Type-A на Type-C.

Подключение к компьютеру или смартфону по USB порту Type-C

Потребуется доступный в продаже кабель с Type-A на Type-C.

Подключение к смартфону через USB порт micro-B

Потребуется доступный в продаже кабель с Type-B на Type-C.

Подключение к компьютеру через USB порт Type-A

Потребуется доступный в продаже кабель с Type-A на Type-C.

- Сетевой адаптер PS-P520U
Используется для работы устройства от сети.

ПРИМЕЧАНИЕ

Данное устройство не имеет функции заряда аккумуляторов при подключении к сети электропитания.

- Bluetooth адаптер АК-BT1
Необходим для управления данным устройством со смартфона через Bluetooth соединение.

Названия компонентов

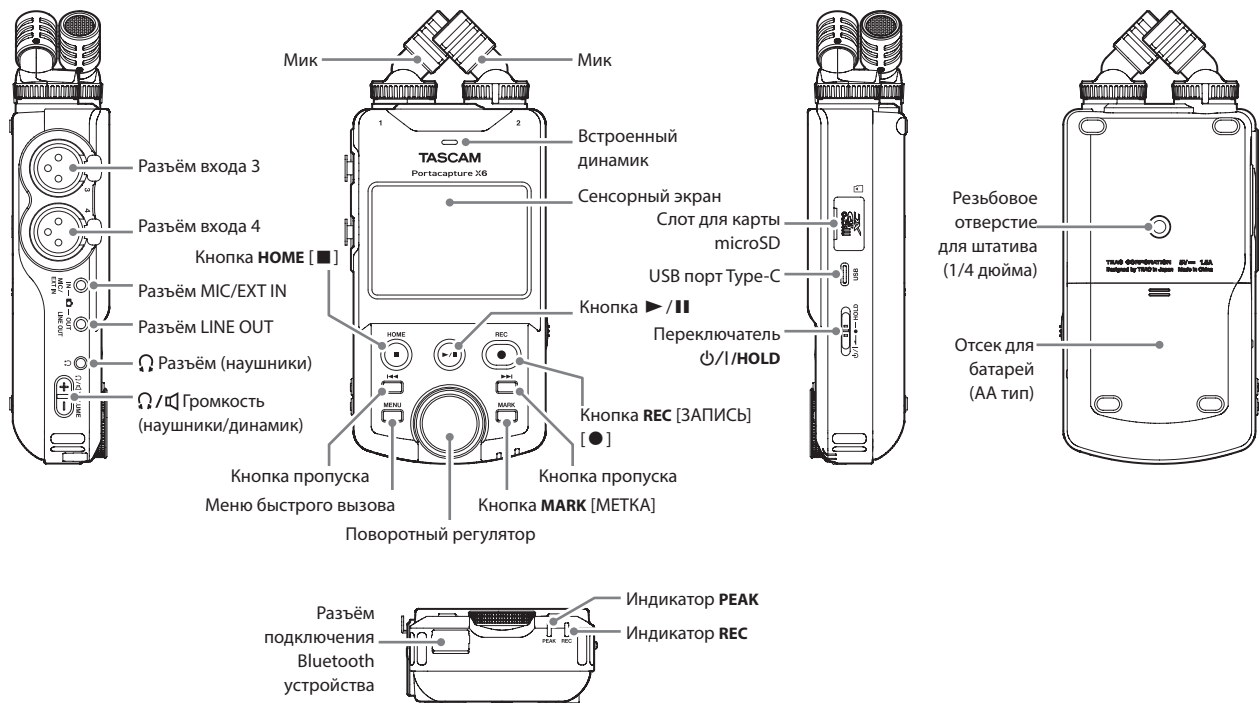

Разъём Bluetooth устройства:

Предназначен для подключения Bluetooth адаптера AK-BT1.
(см. «Управление устройством со смартфона» на стр. 94)

Разъёмы входа 3/4:

(XLR) используются для подключения внешних микрофонов или линейных выходов других устройств

Краткое вводное руководство

Настройка встроенных микрофонов

Работа со встроенными микрофонами

Встроенные микрофоны устройства - регулируются, и за счет смены их направления можно применять разные техники микрофонного съема.

X-Y техника естественного звучания

В этом положении пара микрофонов закрыта, обеспечивая возможность записи в условиях чистого стерео акустического поля с наименьшей разностью фаз.

A-B техника

В этом положении запись производится с широким стерео полем лево - право.

X-Y техника естественного звучания

Поверните микрофоны, чтобы изменить их направление

A-B техника

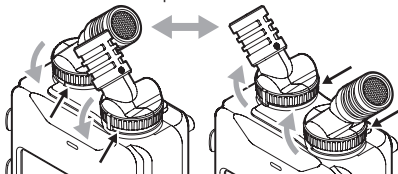

Для изменения направления встроенных микрофонов поверните их, взявшись за кольца, обозначенные черными стрелками.

Встроенные микрофоны не будут установлены должным образом, если кольца не довернуть полностью до упора.

Установка карты microSD

Откройте крышку слота microSD карты и вставьте карту microSD.

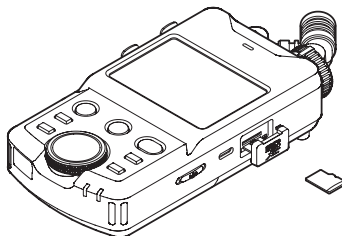

Питание устройства

Питание устройства осуществляется двумя способами: от батарей типа AA, или от внешнего источника через USB порт.

Использование батарей типа AA

1. Снимите крышку отсека батарей и вставьте 4 AA батареи, расположив их в соответствии с обозначениями ⊕ и ⊖ как показано на иллюстрации.
2. Закройте крышку отсека для батарей.

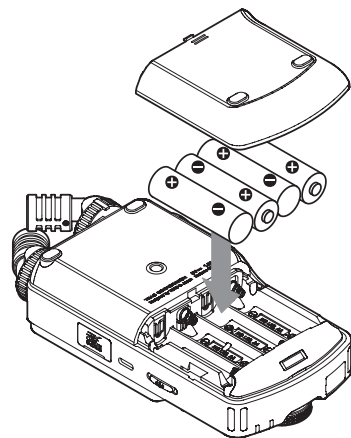

ПРИМЕЧАНИЕ

- Устройство не может заряжать Ni-MH аккумуляторы. Используйте специальное зарядное устройство.
- Прилагаемые щелочные батареи предназначены для проверки работоспособности устройства и не прослужат долго.

Использование внешнего питания

Подсоедините к USB порту на данном устройстве питание от внешнего источника. На иллюстрации в качестве примера приводится подключение к устройству сетевого адаптера P5-P520U (приобретается отдельно).

TASCAM PS-P520U (приобретается отдельно)

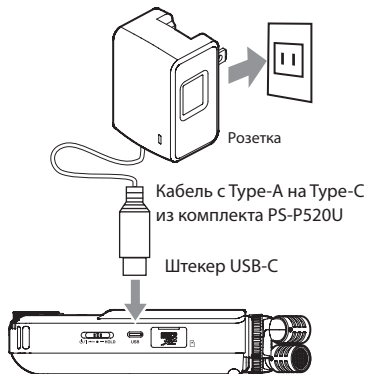

ВНИМАНИЕ

Крайне рекомендовано использование сетевого адаптера PS-P520U (приобретается отдельно), специально разработанного для данного устройства. При использовании другого внешнего источника питания, убедитесь, чтобы он соответствовал следующим характеристикам:

- Подаваемое напряжение: 5 В
 - Подаваемый ток: 1,5 А или более
- Использование внешних источников питания с другими характеристиками может привести к неисправности, перегреву, возгоранию и другим проблемам.

Включение и отключение питания

Включение питания

Потяните переключатель $\phi/1$ /HOLD в сторону $\phi/1$ и удерживайте, пока не включится экран. После этого переключатель можно отпустить. Сенсорный экран включается при запуске устройства.



При первом запуске устройства открываются настройки, чтобы выбрать Язык. Со второго раза открывается главный экран ДОМОЙ последнего открытого в меню ПУСК приложения, когда устройство было выключено.

Выключение питания

Сместите переключатель $\phi/1$ /HOLD в сторону $\phi/1$ и удерживайте, пока экран не погаснет. Затем отпустите переключатель.

Настройка языка, даты и времени

Выбор языка

При первом включении после покупки, устройство предлагает выбрать Язык.



Нажмите на соответствующую кнопку, чтобы установить необходимый язык.

ПРИМЕЧАНИЕ

Язык всегда можно изменить снова, перейдя в ОСНОВНЫЕ НАСТРОЙКИ > СИСТЕМА > ЯЗЫК. Подробнее см. в Руководстве по эксплуатации.

Настройка даты и времени

После установки языка, при сброшенных дате и времени всегда автоматически предлагается задать новые значения в настройках ДАТА/ВРЕМЯ.

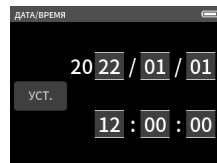

1. Для установки даты и времени дотроньтесь и прокрутите значения.
2. Нажмите кнопку УСТ., чтобы подтвердить настройку.

ПРИМЕЧАНИЕ

Дату и время также можно изменить, перейдя в ОСНОВНЫЕ НАСТРОЙКИ > СИСТЕМА > ДАТА/ВРЕМЯ. (см. «Использование батарей типа AA» на стр. 88)

Форматирование microSD карт

При установке не отформатированной карты появляется следующее сообщение.

Нажмите ОК, чтобы начать форматирование.

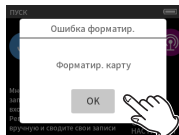

- После успешного завершения форматирования открывается меню ПУСК (выбор приложений-режимов).

ВНИМАНИЕ

При форматировании все данные на карте microSD удаляются.

Прежде чем начать форматирование, сохраните все необходимые файлы на компьютере.

Основные действия с дисплеем

Функции можно настраивать жестами нажатия, свайпа и скольжения на дисплее данного устройства.

При первом запуске устройства после установки языка, даты и времени, открывается меню ПУСК.

Меню ПУСК используется для запуска различных приложений и настроек.

Запуск приложений записи

1. Выберите приложение, проведя по середине экрана, как показано на иллюстрации.

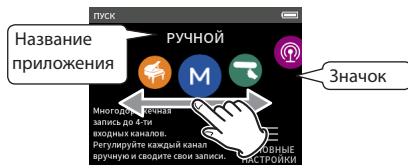

2. Нажмите на значок, чтобы запустить приложение.

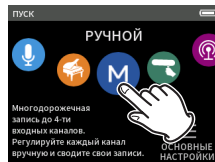

Произойдет переход на главный экран приложения.



Приложение РУЧНОЙ режим записи

Переключение между экранами

Для перехода к другим экранам нажмите на вкладки внизу дисплея.

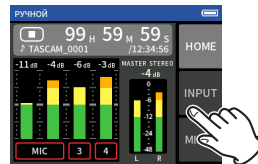

Возвращение в меню ПУСК

1. Нажмите на кнопку Меню быстрого вызова внизу устройства слева.



2. В меню быстрого вызова нажмите значок ПУСК.



Вновь откроется меню ПУСК.

Запись и воспроизведение файлов

Запись

Для того, чтобы начать запись, выберите в меню ПУСК приложение соответствующего типа, (см. «Приложения записи» на стр. 93).

Запустив приложение записи, необходимо также отрегулировать уровни каждого трека и всего микса, чтобы обеспечить должное качество звучания.

Предусмотренный в устройстве ПОМОЩНИК ЗАПИСИ не позволит пропустить ничего важного, и проследит, чтобы всё было сделано правильно. Его можно запустить только в приложении РУЧНОЙ РЕЖИМ. (При покупке ПОМОЩНИК ЗАПИСИ в устройстве включен по умолчанию.)

При переходе в РУЧНОЙ, запускается пошаговая процедура Помощника. Произведите настройки, следуя инструкциям.

Когда ПОМОЩНИК ЗАПИСИ активирован, последовательно открываются экраны настроек, обеспечивая правильный порядок.

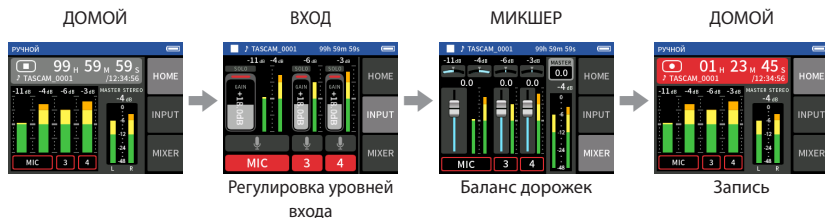

ПРИМЕЧАНИЕ

- По умолчанию (ПОМОЩНИК ЗАПИСИ активирован), запись не возможно начать без прохождения всех пошаговых инструкций, настраивающих МИКСЕР.
- Если ПОМОЩНИК ЗАПИСИ не нужен, запустите РУЧНОЙ режим, и на главном экране ДОМОЙ нажмите Меню быстрого вызова, и установите «ПОМОЩНИК ЗАПИСИ» на «ВЫКЛ.». После этого запись может начинаться не только с экрана МИКСЕР.
- Подробнее о различиях записи со включенной и выключенной функцией Помощника записи см. Руководство по эксплуатации.

Для примера процесса записи в данном руководстве описан РУЧНОЙ режим (со включенной функцией ПОМОЩНИК ЗАПИСИ), который является основным режимом работы устройства.

Описания процесса записи в других режимах см. в Руководстве по эксплуатации.

Шаг 1: Запуск приложения записи

1. Выберите РУЧНОЙ в меню ПУСК и запустите приложение.

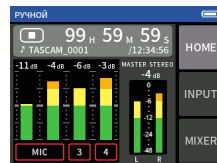

Откроется его главный экран ДОМОЙ.

Шаг 2: Регулировка уровней входа

1. Нажмите кнопку REC [●] на панели устройства.

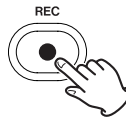

Начнёт мигать индикатор REC .

2. Нажмите внизу справа вкладку ВХОД, чтобы перейти к регулировке на экране ВХОД.
3. Нажмите МИК или цифры 3–4 для включения/отключения дорожек.



Треки с красным фоном будут записываться.

- Отрегулируйте входные уровни фейдерами GAIN.

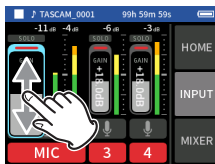

Следя за индикаторами уровней, установите фейдеры GAIN таким образом, чтобы максимальное значение не превышало -12 dB.

ПРИМЕЧАНИЕ

Если входной уровень превысит -2 dB, загорится индикатор пиков PEAK.

Шаг 3: Настройка микшера

- Перейдите в МИКСЕР, нажав внизу слева на вкладку МИКСЕР.

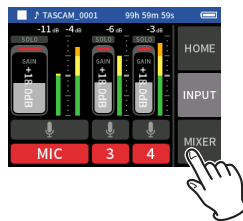

- Отрегулируйте фейдер каждого трека, чтобы сбалансировать уровни, посылаемые на MASTER.

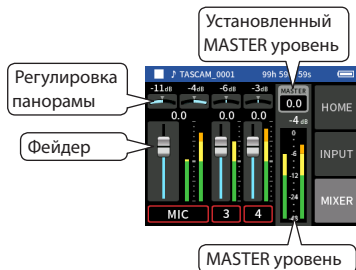

- Если входной уровень установить слишком низким, записанный звук будет тихим, но если его поднять слишком высоко, звук будет искажаться (или прерываться).

Шаг 4: Начало записи

- Нажмите кнопку REC [●], чтобы начать запись.

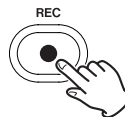

Когда начинается запись, загорается индикатор REC.



- Нажмите HOME [■], чтобы закончить запись.



Когда запись прекращается, индикатор REC гаснет.

Воспроизведение

Чтобы начать воспроизведение, нажмите кнопку ►/||.

ПРИМЕЧАНИЕ

Для того, чтобы прослушать запись через встроенный динамик, перейдите в **ОСНОВНЫЕ НАСТРОЙКИ > НАСТРОЙКИ ВХОД/ВЫХ.** > **ДИНАМИК** и установите **ВКЛ.** Новое устройство поставляется с заводской установкой **ВЫКЛ.**

Приостановка воспроизведения

Чтобы поставить воспроизведение на паузу, во время воспроизведения нажмите кнопку **▶/||** или кнопку **НОМЕ [■]**.

Для возобновления воспроизведения нажмите кнопку **▶/||** ещё раз.

Остановка воспроизведения

Для перехода к началу файла во время паузы или воспроизведения нажмите кнопку **НОМЕ [■]**.

ПРИМЕЧАНИЕ

Описание других функций воспроизведения приводится в полном Руководстве по эксплуатации.

Прослушивание через наушники

Подсоедините наушники к соответствующему разъёму **Ω**.

ВНИМАНИЕ

Прежде, чем подсоединить наушники, переведите регулятор уровня громкости **Ω/Ω** (наушники/динамик) на минимум. Если этого не сделать, то возможно возникновение резких громких звуков, которые могут повредить слух или повлечь за собой различные проблемы.

Настройка громкости

Для изменения громкости встроенного динамика или наушников используйте регулятор **Ω/Ω** (наушники/динамик).

Полезные особенности

Здесь приводятся примеры лишь нескольких функций. Описания по использованию других функций см. в полном Руководстве по эксплуатации.

(см. «Примечания, касающиеся настоящего Руководства пользователя» на стр. 85)

ПУСК

Меню ПУСК используется для открытия приложений записи и настроек.

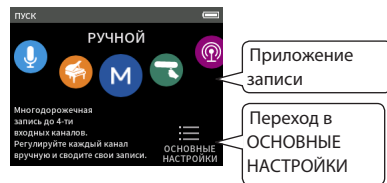

Приложения записи

Следующие приложения предусмотрены для различных типичных ситуаций записи.

РУЧНОЙ	Это основной рабочий режим устройства. В нём возможна многодорожечная запись до шести каналов.
	

ГОЛОС	Этот режим удобен для записи интервью и встреч.
	
ПОДКАСТ	Этот режим удобен для записи подкастов до четырёх человек.
	
МУЗЫКА	Этот режим помогает легко записывать вокальные и инструментальные выступления.
	
УЛИЦА	Этот режим хорошо подходит для записи на улице.
	
ASMR	В этом режиме в зависимости от входного сигнала изменяется эффект экрана.
	

ПРИМЕЧАНИЕ

Дизайн и функции приложений, а также другие их особенности могут изменяться по мере выхода обновлений.

Экран ОСНОВНЫЕ НАСТРОЙКИ

Нажимайте на разделы и меняйте настройки.

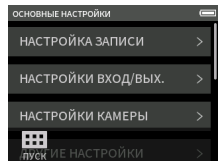

Информация обо всех настройках устройства приводится в Руководстве по эксплуатации устройства.

Управление устройством со смартфона

При подключении Bluetooth адаптера АК-BT1 к данному устройству через специальный разъём для Bluetooth устройств, данным устройством можно управлять удалённо с помощью приложения на iOS/Android устройстве. Информация о том, как подключить (приобретаемый отдельно) Bluetooth адаптер АК-BT1 к данному устройству, а также о том, как установить и как работать в приложении для управления устройством, приведена в Руководстве по эксплуатации. (см. «Примечания, касающиеся настоящего Руководства пользователя» на стр. 85).

Подключение камер

При подключении цифровой SLR камеры появляется возможность использования следующих функций.

- Воспроизведение синхротонов и установка уровней

- Снижение уровня линейного выхода на разъёме LINE OUT для соответствия уровню камеры.

СОВЕТ

Синхротоны - это сигналы, которые одновременно записываются на аудиодорожке видеофайлов и в файлах данного устройства. Их можно использовать для синхронизации аудио при видеомонтаже.

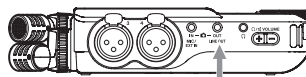

Разъём LINE OUT

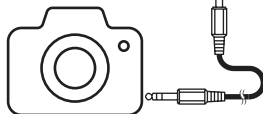

Цифровая SLR фотокамера

Подключение компьютеров и смартфонов через USB

Подключение устройства к компьютеру (Windows/Mac) или смартфону через USB открывает следующие возможности.

- Использование устройства в качестве USB микрофона
- Параллельная запись на компьютер при одновременной записи на карту microSD в данном устройстве (резервное копирование)
- Мониторинг записи на компьютере

- Добавление аудио, снятого микрофонами данного устройства, к аудио, воспроизводимому на компьютере, и живая трансляция в Интернет (защипливание)
- Использование устройства в качестве microSD картридера (только при подключении к компьютеру)

ПРИМЕЧАНИЕ

Для подключения данного устройства к компьютеру или смартфону потребуются USB кабель (приобретается отдельно). (см. «Принадлежности, приобретаемые отдельно» на стр. 86).

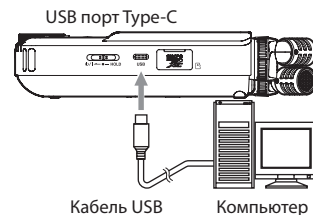

Выявление и устранение неисправностей

Если с устройством возникли какие-либо проблемы, прежде чем обращаться за помощью, произведите указанные ниже проверки.

Если эти меры не помогут решить проблему, обратитесь в магазин, где вы приобрели устройство, или в Службу поддержки компании TASCAM.

Устройство не включается.

- Убедитесь, что переключатель ϕ /I/HOLD не установлен в положение **HOLD**.
- Убедитесь, что батареи установлены правильно.
- Убедитесь в том, что вилка и USB штекер адаптера питания TASCAM PS-P520U (приобретается отдельно) подсоединены надёжно. Устройство может не работать должным образом при использовании USB разветвителя.

Устройство непроизвольно выключается.

- Убедитесь, что функция автоматического энергосбережения отключена.
- Функцию автоматического энергосбережения можно включить/выключить, перейдя в ОСНОВНЫЕ НАСТРОЙКИ > ПИТАНИЕ/ДИСПЛЕЙ > АВТО ЭНЕРГОСБЕРЕЖЕНИЕ.

- Данное изделие отвечает европейским стандартам энергосбережения. Поэтому функция автоматического энергосбережения активируется как при работе от батарей, так и от адаптера. Если вы не хотите использовать функцию автоматического энергосбережения, переведите её в состояние **ВЫКЛ.** (Заводская установка – «30 мин».)

Устройство не управляется с помощью кнопок

- Убедитесь, что переключатель ϕ /I/HOLD не установлен в положение **HOLD**.
- Когда на дисплее отображается режим картридера microSD, другие операции с устройством невозможны.

Карта microSD не читается

- Убедитесь, что карта microSD вставлена полностью

Нет звука

- Проверьте выходной уровень наушников/динамика.
- Проверьте соединения системы мониторов и уровень громкости.
- Примите во внимание, что при нижеследующих условиях звук на динамик не выводится.
 - Когда регулятор громкости Ω / \square (наушников/динамика) установлен на «0».

- Когда в меню ОСНОВНЫЕ НАСТРОЙКИ > НАСТРОЙКИ ВХОД/ВЫХ. > ДИНАМИК выбрано «ВЫКЛ.» (см. «Экран ОСНОВНЫЕ НАСТРОЙКИ» на стр. 94).
- Когда устройство находится в состоянии записи или в режиме готовности к записи
- Когда используются разъёмы наушников и LINE OUT.

Запись невозможна

- Убедитесь, что на microSD карте достаточно свободной памяти.
- Если общее количество файлов достигает 5000, то запись становится невозможной.

Входной звук очень тихий или очень громкий

- Проверьте НАСТРОЙКИ ВХОДА. (см. «Запись и воспроизведение файлов» на стр. 91).
- Проверьте выходные уровни подключенного стороннего оборудования.

Невозможно стереть файл

- Защищённые файлы (только для чтения) нельзя стереть.

Файлы устройства не видны на компьютере.

- Убедитесь, что устройство подключено к компьютеру с помощью USB-порта должным образом. Устройство может не работать правильно при использовании USB разветвителя.
- Убедитесь, что на дисплее устройства отображается надпись «microSD картридер».

Случайно был выбран не тот язык.

- Переведите переключатель $\Phi/1/HOLD$ в положение $\Phi/1$ и держите, пока устройство не выключится. Затем, при одновременном нажатии кнопки **HOME** [■], переведите переключатель $\Phi/1/HOLD$ к значку $\Phi/1$ ещё раз. Появится меню выбора языка, и вы сможете выбрать язык снова.

Появляется шум

- Если устройство находится вблизи мобильного телефона, телевизора, радио, усилителя мощности или другого устройства с большим трансформатором, на данном или другом устройстве могут возникнуть шумовые помехи. (см. «Меры предосторожности при размещении и использовании» на стр. 96).

Громкость встроенного динамика слишком мала

- Поверните регулятор громкости Ω / \square (наушники/динамик) в сторону увеличения.
- Если при записи входные уровни были слишком малы, то она может с трудом прослушиваться даже при максимальной громкости динамика. Если максимальный входной уровень при записи близок к 0 дБ, то встроенный динамик будет выдавать почти максимальную громкость.
- Если необходимо сделать громче, подключите внешнюю акустическую систему, активную или с усилителем.

Не правильные дата/время

- Установить правильные значения можно, перейдя в **ОСНОВНЫЕ НАСТРОЙКИ > СИСТЕМА > ДАТА/ВРЕМЯ**. (см. «Экран ОСНОВНЫЕ НАСТРОЙКИ» на стр. 94).

Меры предосторожности при размещении и использовании

- Диапазон рабочих температур устройства: 0–40 °C.
- Не устанавливайте устройство в следующих местах (в противном случае возможно ухудшение качества звука и/или неправильное функционирование):
 - с повышенными уровнями вибрации
 - напротив окна и везде, где возможно воздействие прямых солнечных лучей
 - вблизи обогревателей и в других местах с очень высокой температурой
 - при очень низкой температуре
 - с высоким уровнем влажности или плохой вентиляции
 - с повышенным уровнем пыли
 - под прямым воздействием дождя и других осадков
- При помещении вблизи усилителя мощности или другого оборудования, содержащего большой трансформатор, возможно гудение. В таком случае увеличьте расстояние между устройством и другим оборудованием.

- При использовании на близком расстоянии данное устройство может вызвать цветовой помехи на экране телевизора или шум радиоприемника. В этом случае расположите устройство дальше от телевизора или радиоприемника.
- Устройство может воспроизводить шум, если на близком расстоянии используется мобильный телефон или другие беспроводные устройства для звонков или приёма и передачи сигналов. В этом случае увеличьте расстояние между данным устройством и этими устройствами, переведите их в авиарежим или выключите.
- Не располагайте устройство на усилителе мощности или другом оборудовании, выделяющем тепло.

Избегайте конденсации

Конденсация может возникнуть при перемещении устройства из холода в тепло, при использовании устройства в быстро нагретом помещении или в иных случаях резкого изменения температуры. Чтобы этого избежать или если уже произошло изменение температуры, выдержите устройство при новой температуре помещения в течение одного или двух часов перед тем, как его использовать.

Очистка устройства

Протирайте устройство сухой мягкой тканью. Не протирайте салфетками, пропитанными химическими очистителями, растворителем, спиртом и другими химическими веществами. Это может вызвать повреждение или обезцвечивание поверхности.

О службе поддержки компании TASCAM

Изделия TASCAM обслуживаются и обеспечиваются гарантийным ремонтом только в стране/регионе их приобретения.

Если после покупки потребуется поддержка, найдите в списке дистрибьютеров TASCAM на официальном сайте TEAC (<https://teac-global.com/>) компанию представителя в регионе, где было приобретено изделие.

При обращении потребуется адрес (почтовый или URL) магазина или интернет-магазина, где было приобретено изделие. Также может потребоваться гарантийный талон и подтверждение покупки.

Характеристики / номинальные значения

Характеристики рекордера

Поддерживаемые носители

- Карта microSD (64 МБ – 2 ТБ)
- Карта microSDHC (4–32 ГБ)
- Карта microSDXC (48–512 ГБ)

• Носители должны быть минимум 10 класса.

Поддерживаемые файловые системы

- SD карты: FAT16
- SDHC карты: FAT32
- SDXC карты: exFAT

Форматы записи/воспроизведения

- WAV (BWF): 44,1/48/96/192 кГц, 16/24 бит или 32 бит float
- MP3: 44,1/48 кГц, 128/192/256/320 кбит/с

Количество каналов

- Входные каналы: максимум 6 каналов
- Треки записи: максимум 8 треков

Параметры аналогового аудио входа

Микрофонные входы (сбалансированные)

Разъёмы входа 3/4 (опция «МИК» в настройках входа)

Разъёмы:

- Эквивалентный XLR-3-31 (1: Земля, 2: Горячий, 3: Холодный) (поддерживает фантомное питание только при выбранном входе МИК)
- Входное сопротивление: 2,2 кΩ или больше
- Максимальный входной уровень: +2 dBu
- Минимальный входной уровень: –75 dBu

Разъёмы входа: (опция «ЛИНЕЙНЫЙ» в настройках входа)

Разъёмы:

- Эквивалентный XLR-3-31 (1: Земля, 2: Горячий, 3: Холодный)
- Входное сопротивление: 9 кΩ или больше

- Номинальный уровень входа: +4 dBu (GAIN на минимум)
- Максимальный входной уровень: +24 dBu
- Минимальный входной уровень: –53 dBu

Линейный вход (несбалансированный): разъём MIC/EXT IN

- Разъём: 3,5 мм стерео мини джек
- Входное сопротивление: 10 кΩ или более (питание микрофона отключено)
- 1,8 кΩ или более (питание микрофона включено)
- Номинальный уровень входа: –20 dBB (GAIN на минимум)
- Максимальный входной уровень: 0 dBВ
- Минимальный входной уровень: –67 dBВ

Аналоговый аудио выход

Линейный выход (несбалансированный): разъём LINE OUT

- Разъём: 3,5 мм стерео мини джек
- Входное сопротивление: 210 Ω
- Номинальный уровень выхода: –14 dBВ
- Максимальный уровень выхода: +6 dBВ

● 0 dBu = 0,775 В_{рмз}, 0 dBВ = 1 В_{рмз}

Выход для наушников: разъём для наушников

- Разъём: 3,5 мм стерео мини джек
- Максимальный выход: 45 мВт + 45 мВт (THD+N 0,1% или меньше, при нагрузке 32 Ω)

Встроенный динамик

0,4 Вт (моно)

USB

Порт: USB Type-C

Режим передачи: USB 2.0 высокоскоростной

Классы устройств: Mass storage, USB Audio

Class 2.0 (совместимый с USB классом)

USB аудио

Частота дискретизации

44,1 кГц, 48 кГц, 96 кГц

Битовая глубина квантования: 24-бит

Количество входных каналов: 6 (выходы устройства)

Количество выходных каналов: 2 (выходы устройства)

Разъем подключения Bluetooth устройства

Только для Bluetooth адаптера (AK-BT1)

Прочее

Питание

4 AA батареи (alkaline, NiMH или lithium-ion)

Питание через USB с компьютера

Сетевой блок питания (TASCAM PS-P520E, приобретается отдельно)

Потребляемая мощность

7,5 Вт (максимально)

Время работы от батарей (непрерывная работа)

- При работе от щелочных батарей (EVOLTA)

Характер использования	Время работы
Поступление сигнала через входы 1–2 (встроенные микрофоны), Без использования фантомного питания, STEREO WAV (BWF)/44,1 кГц, Запись 24 бит, ЭНЕРГОСБЕРЕГАЮЩИЙ РЕЖИМ включен	Около 13:30
Поступление сигнала через входы 1–2 (встроенные микрофоны) и разъемы входа 3–4 (с использованием фантомного питания +48В, 2×3 мА), STEREO WAV (BWF)/44,1 кГц, Запись 24 бит, ЭНЕРГОСБЕРЕГАЮЩИЙ РЕЖИМ выключена	Около 05:30

ПРИМЕЧАНИЕ

При включении фантомного питания время работы может зависеть от используемого микрофона.

Размеры

75 мм × 174,3 мм × 37,2 мм
(ширина × высота × глубина, исключая выступающие части)

Вес

365/265 г (с/без батарей)

Диапазон рабочих температур

0–40 °C

- Изображения в настоящем руководстве могут частично отличаться от фактического изделия.
- Технические характеристики и внешний вид могут быть изменены для улучшения изделия без предварительного уведомления.