



**ГЕНЕРАТОР ХОЛОДНЫХ ИСКР**

**V-2**

## **РУКОВОДСТВО ПО ЭКСПЛУАТАЦИИ**

## ПРЕДУПРЕЖДЕНИЕ: ПРОЧТИТЕ ДАННЫЕ ИНСТРУКЦИИ, ПРЕЖДЕ ЧЕМ ИСПОЛЬЗОВАТЬ УСТРОЙСТВО

- ♦ Используйте только поставляемые в комплекте источник и шнур питания. Если Вы не знаете параметры питания в сети общего пользования, свяжитесь с дилером или местным поставщиком электроэнергии.
- ♦ Не отламывайте клемму заземления от шнура питания.
- ♦ Не пытайтесь поставить на предохранитель "жучка" или использовать предохранитель другого номинала.
- ♦ Не пытайтесь ремонтировать устройство самостоятельно, так как снятие крышек может подвергнуть Вас опасности электрошока и другим рискам.
- ♦ Позвольте квалифицированным специалистам заняться ремонтом.  
Ремонт необходим в том случае, если устройство каким-либо образом было повреждено, например если был поврежден штепсель или шнур питания, в устройство попала жидкость или посторонние объекты, устройство было подвергнуто воздействию дождя или сырости, не функционирует нормально или было уронено.
- ♦ Не удаляйте средства безопасности с поляризованного штепселя или штепселя с заземлением. Поляризованный штепсель это штепсель, один из щупов которого шире другого (*при питании от 110 вольт*). Штепсель с заземлением оснащен двумя щупами и одним хвостовиком заземления. Широкий щуп и третий хвостовик сделаны для безопасности. Если поставляемый в комплекте штепсель не подходит к розетке питания, проконсультируйтесь с электриком по поводу замены розетки.
- ♦ Не пользуйтесь устройством в сырых или влажных условиях.
- ♦ Шнур питания следует отключить от розетки, если Вы не пользуетесь устройством в течение долгого промежутка времени.
- ♦ Не наступайте на шнур и избегайте перегибов, особенно близко к штепселю и гнезду устройства.
- ♦ Когда приборный или сетевой штепсель используются для выключения устройства, выключатель самого устройства останется в положении ВКЛЮЧЕНО.
- ♦

# ПЕРЕД НАЧАЛОМ ЭКСПЛУАТАЦИИ

## ПРЕДИСЛОВИЕ

Большое спасибо, что выбрали генератор холодных искр DJPOWER V-2.



Перед началом работы настоятельно рекомендуем внимательно прочитать руководство пользователя.

Следуя изложенным здесь инструкциям, вы обеспечите свою безопасность во время работы машины, легко достигнете наилучшего эффекта, а также узнаете правильный способ ухода и обслуживания машины, который продлит жизненный цикл оборудования.

## ВСКРЫТИЕ УПАКОВКИ И ПРОВЕРКА ГЕНЕРАТОРА

Пожалуйста, убедитесь, что машина находится в хорошем состоянии после вскрытия упаковки. Если есть какие-либо повреждения, свяжитесь с дилером напрямую и не включайте устройство.

## ОБОЗНАЧЕНИЯ

Символ	Значение
	<b>Осторожно</b> Важная информация об установке, конфигурации или эксплуатации. Несоблюдение этих инструкций может привести к неработоспособности продукта, его повреждению или причинению вреда оператору.
	<b>Важно</b> Важная информация об установке или конфигурации. Несоблюдение этой информации может помешать правильной работе продукта.
	<b>Информация</b> Полезная информация

## КОМПЛЕКТАЦИЯ

1. Генератор холодных искр V-2 – 1шт;
2. Воронка для засыпки порошка – 1шт;
3. Шланг для порошка – 1шт;
4. Кабель питания – 1шт;
- 5.Руководство пользователя – 1шт.

## **УКАЗАНИЯ ПО БЕЗОПАСНОСТИ**

Пожалуйста, внимательно прочитайте следующие замечания по безопасности перед началом работы с продуктом. Примечания включают в себя важные информация по технике безопасности при установке, использовании и обслуживании.

### **Личная безопасность**

- Всегда подключайте изделие к заземленной цепи, чтобы избежать риска поражения электрическим током.
- Во время прогрева и эксплуатации корпус будет сильно нагреваться. Не трогайте!
- Генератор сильно нагревается во время работы и остается горячим в течение длительного времени после прекращения работы. Не трогайте сопло продукта.
- Соблюдайте минимальное расстояние 6,6 фута (2м) от машины до ближайшего человека или легковоспламеняющихся материалов. Выходящие из сопла искры должны находиться в воздухе, но не доходить до какого-либо предмета. И учитите падающие остатки после искр.
- Убедитесь, что дети, посторонние люди и животные не имеют доступа к машине.
- Рабочий шум ниже 80дБ без ущерба для слуха. Не нужно надевать защитные наушники, когда рядом работающий генератор.
- Всегда защищайте глаза, когда находитесь рядом с работающей машиной.

### **МОНТАЖ И ОСНАСТКА**

- В целях безопасности мы не рекомендуем устанавливать генератор на любой подставке. Работайте с продуктом только на земле.
- Генератор предназначен для использования внутри помещений! Во избежание возгорания или поражения электрическим током не подвергайте изделие воздействию дождя или влаги. Дополнительный водонепроницаемый чехол доступен для работы в дождь.
- ПРЕДУПРЕЖДЕНИЕ. При переносе продукта из экстремальных температурных сред (например, из холодного грузовика в теплый бальный зал с повышенной влажностью) на внутренней электронике устройства может образоваться конденсат. Чтобы избежать сбоя, дайте продукту полностью адаптироваться к окружающей среде, прежде чем подключать его к источнику питания.
- Не устанавливайте изделие на легковоспламеняющейся поверхности (линолеум, ковер, дерево, бумага, картон, пластик и т. д.).
- Не используйте в ограниченном пространстве. Всегда устанавливайте изделие в месте достаточной вентиляции, на расстоянии не менее 50см от смежных поверхностей.
- Убедитесь, что вентиляционные отверстия на корпусе устройства не заблокированы.

### **ПИТАНИЕ И ПРОВОДА**

- Всегда проверяйте, чтобы напряжение розетки, к которой вы подключаете изделие, находилось в пределах, указанных на наклейке или задней панели изделия.
- Убедитесь, что шнур питания не зажат и не поврежден.
- Никогда не подключайте генератор к диммеру или реостату.
- Никогда не отсоединяйте изделие от сети питания, потянув или потянув за шнур.
- Чтобы исключить ненужный износ и продлить срок службы, в периоды неиспользования полностью отключите изделие от источника питания через выключатель или отключив его от сети.

### **РАБОТА С УСТРОЙСТВОМ**

- Не используйте генератор, если вы видите повреждения корпуса или кабелей. Немедленно замените поврежденные детали у официального специалиста.
- Убедитесь, что во время работы рядом с устройством нет горячих материалов.
- Не закрывайте и не накрывайте выходное сопло во время работы.
- Не используйте изделие в качестве обогревателя.

- Никогда не переносите изделие за шнур питания или какие-либо движущиеся части. Всегда используйте ручки.
- Опорожните бункер перед транспортировкой продукта.
- Максимальная температура окружающей среды (T<sub>a</sub>) составляет 104°F (40°C). Не эксплуатируйте изделие при более высоких температурах.
- Всегда отсоединяйте генератор от источника питания перед чисткой.
- Генератор не содержит частей, обслуживаемых пользователем. Любые ссылки на обслуживание в этом руководстве пользователя относятся только к должным образом обученным, сертифицированным специалистам. Не открывайте корпус и не пытайтесь отремонтировать его, это может привести к повреждению или неисправности изделия.
- В случае серьезной проблемы с эксплуатацией немедленно прекратите использование продукта.
- Используйте только порошок DJPOWER Spark Seed PRO-K.



**Сохраните данное руководство по эксплуатации для использования в будущем. Если продаете изделия, убедитесь, что покупатель получил этот документ.**

## **ВСТУПЛЕНИЕ**

### **ОПИСАНИЕ**

Генератор Spark производит фантастический, неопасный эффект, который выглядит как традиционный фейерверк или бенгальский огонь, применяя совершенно новую систему управления и стандарт управления DMX для реализации многоступенчатых спецэффектов.

Это полностью изменило недостатки традиционного холодного фейерверка, такие как опасность, вызванная порохом, загрязнение окружающей среды, ограничение использования и т. д.

Длительность и высоту эффекта можно варьировать по всему экрану, с помощью последовательности "танцующих" искр, созданных для развлечения аудитории.

### **ХАРАКТЕРИСТИКИ**

- Безопасность, без пороха; Гораздо безопаснее, чем при использовании традиционной пиротехники.
- Нет опасных материалов; Можно использовать в помещении.
- Экологичность, отсутствие дыма и запаха.
- Интеллектуальный и оцифрованный; Вторичная переработка с низким потреблением.
- Простота в эксплуатации и удобство для пользователя.
- Можно получить до 18 минут эффекта от однократного добавления порошка.

## ВНЕШНИЙ ВИД И ЭЛЕМЕНТЫ УПРАВЛЕНИЯ

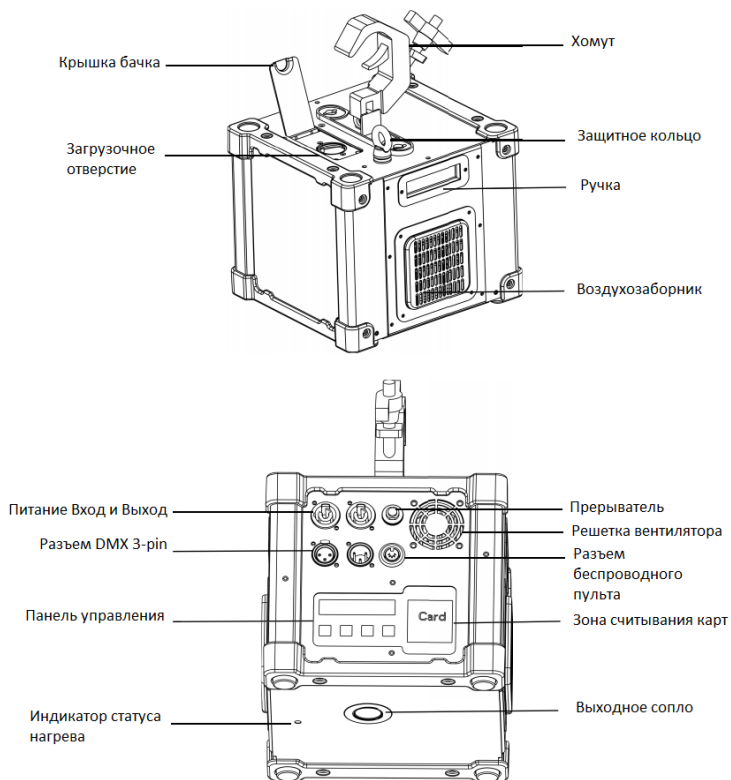

### РАЗМЕРЫ ГЕНЕРАТОРА

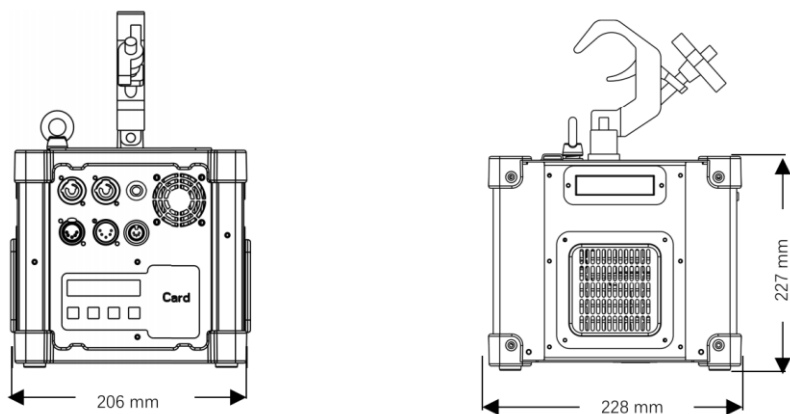

## СПЕЦИФИКАЦИЯ

<b>Питание</b>	Напряжение:	АС 220-240В 50/60Гц
	Тип предохранителя:	Прерыватель
	Номинал предохранителя	5А/250В
	Номинальная мощность:	600Вт
	Номинальная сила тока	2,6А
	Разъем входа питания	Lockable PowerCon
	Разъем выхода питания	Lockable PowerCon
<b>Нагрева</b>	Время нагрева:	<3 мин
	Время повторного нагрева	0 мин
<b>Объем</b>	Объем бачка:	200 грамм
<b>Вывод</b>	Настраиваемый вывод:	✓
	Уровень настройки вывода:	1-10
	Максимальная высота:	4,0 метров
	Максимальный расход порошка:	Примерно 11 грамм/мин
	Максимальная продолжительность:	30 секунд
	Непрерывный вывод	Нет
	Тип расходных материалов для стандартного теста на вывод	PRO-K
<b>Аксессуары</b>	Кабель питания	✓
	Беспроводной контроллер	W2/315МГц
	Проводной контроллер	х
<b>Особенности</b>	Уровень шума	1м, 80дБ
<b>Управление</b>	Ручное управление	ЖК дисплей
	Беспроводной контроллер	W2/315МГц
	Проводной контроллер	х
	Протокол управления	DMX-512
	DMX каналов	2
	Карта RFID	✓
<b>Сертификаты</b>	CE	✓
	RoHS	✓
<b>Вес и размеры</b>	Вес, нетто:	7,8кг
	Вес, брутто:	8,7кг
	Размеры установки:	228/206/227 (мм)
	Размеры упаковки:	315/290/285 (мм)
<b>Расходный материал</b>		Spark Seed PRO-K

## УСТАНОВКА

### ПИТАНИЕ

Генератор имеет источник питания с фиксированным напряжением и может работать с входным напряжением переменного тока 220В~240В, 50/60Гц, в зависимости от конкретной модели.

Чтобы определить требования к питанию изделия (автоматический выключатель, розетка и проводка), используйте значение тока, указанное на этикетке, прикрепленной к задней панели изделия, или обратитесь к таблице технических характеристик изделия. Перечисленный текущий рейтинг показывает среднее потребление тока продуктом в нормальных условиях.



**Всегда подключайте изделие к защищенной цепи (автоматический выключатель или предохранитель). Убедитесь, что изделие имеет надлежащее электрическое заземление, чтобы избежать риска поражения электрическим током или возгорания.**



**Никогда не подключайте изделие к цепи реостата (переменного резистора) или диммера, даже если канал реостата или диммера служит только в качестве переключателя от 0 до 100%.**

### ВИЛКА ПИТАНИЯ

Генератор V-2 поставляется с входным шнуром питания, на одном конце которого расположен разъем Seetronic Powerkon, а на другом конце – штекер EU (рынок ЕС и Китая). Если шнур питания, входящий в комплект поставки вашего устройства, не имеет вилки или вам нужна замена вилки, используйте таблицу ниже для подключения новой вилки:

Подключение	Провод (США)	Провод (Европа)
Фаза	Черный	Коричневый
Нейтрал	Белый	Синий
Земля	Зеленый/Желтый	Зеленый/Желтый

### СБРОС ВЫКЛЮЧАТЕЛЯ

Это изделие оснащено выключателем с автоматическим предохранителем. Если выключатель отключается, все блоки генератора теряют мощность.

- Отключите шнур питания от электросети.
- Дайте прибору остыть в течение 15 минут.
- Через 15 минут вы можете попытаться сбросить выключатель, нажав кнопку пальцем.
- Подключите шнур питания к электрической розетке и продолжайте использовать генератор в соответствии с рекомендациями.

### ПОДКЛЮЧЕНИЕ DMX

Вы можете подключить V-2 к контроллеру DMX, используя 3- или 5-контактное соединение DMX. Если вы используете другие DMX-совместимые продукты с этим продуктом, вы можете управлять каждым индивидуально с помощью одного контроллера DMX. Инструкции по подключению и настройке данного продукта для работы с DMX приведены в руководстве пользователя.

## МОНТАЖ

Перед установкой изделия прочитайте инструкцию и следуйте рекомендациям по безопасности, указанным в примечаниях по безопасности.

### РАСПОЛОЖЕНИЕ

В целях безопасности мы не рекомендуем устанавливать изделие в любых емкостях. Эксплуатируйте изделие только на земле и убедитесь, что имеется достаточно места для вентиляции, настройки и обслуживания.

### УСТАНОВКА

DJPOWER рекомендует использовать следующие общие рекомендации при монтаже этого продукта.

- Прежде чем выбрать место для генератора, убедитесь, что имеется легкий доступ к устройству в целях обслуживания и программирования.
- Убедитесь, что конструкция или поверхность, на которую вы устанавливаете изделие, может выдержать вес изделия (см. Технические характеристики).
- При установке устройства на пол убедитесь, что изделие и кабели находятся вдали от людей и транспортных средств.

## УПРАВЛЕНИЕ

### ПОДГОТОВКА К РАБОТЕ

- Убедившись, что все детали не повреждены и укомплектованы, установите генератор на ровную поверхность.
- Заполните расходные материалы в порт подачи при отключенном питании.
- Всегда подключайте изделие к заземленной цепи. Перед включением убедитесь, что оно подключено к номинальному напряжению (5A, 220V).
- Включите машину, генератор сразу же начнет нагреваться.



Светодиодный индикатор рядом с форсункой показывает состояние нагрева:

- Светодиод мигает: нагревается
- Светодиод горит: нагрев закончен

Светодиодный индикатор

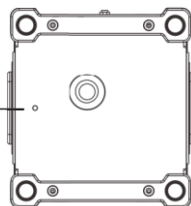

### ПАНЕЛЬ УПРАВЛЕНИЯ НА ГЕНЕРАТОРЕ

Для доступа к функциям панели управления используйте четыре кнопки, расположенные под ЖК-дисплеем.

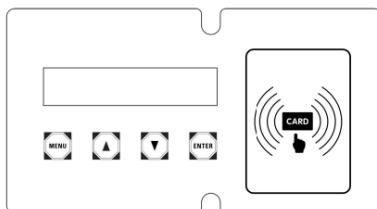

Кнопка	Функция
<MENU>	Переключение страниц меню для выбора функции
▲	Увеличивает числовое значение текущей функции
▼	Уменьшает числовое значение текущей функции
<ENTER>	Переключение между текущей страницей меню и страницей ожидания

## РЕЖИМ УПРАВЛЕНИЯ И РАБОТА

### ПРОГРАММИРОВАНИЕ





- Обратитесь к карте меню, чтобы понять параметры меню. Карта меню показывает основной уровень и переменное количество уровней программирования для каждой опции.
- Чтобы перейти на нужный основной уровень, нажимайте кнопку <MENU>, пока на дисплее не появится опция. Это приведет вас к первому уровню программирования для этой опции.
- Чтобы выбрать параметр или значение в пределах текущего уровня программирования, нажимайте кнопку ▲ или ▼, пока параметр не отобразится на дисплее. Если есть другой уровень программирования, вы увидите эту первую опцию, или вы увидите выбранное значение.
- Несколько раз нажмите <MENU> для переключения страниц меню.
- Нажмите <ENTER> для переключения между текущей страницей меню и резервной страницей в любое время.

### КАРТА МЕНЮ

	Дисплей	Описание	Параметры
Подготовка		Машина нагревается. Машина может начать работать только при достижении заданной температуры.	530 – 620°C
Ожидание		Прогревание завершено, генератор готов к работе. Отображает текущую температуру системы нагревания. Нажмите <ENTER>, чтобы в любой момент вернуться на эту страницу (не в режиме DMX).	
Ручной режим		Нажмите ▲ или ▼ для включения / выключения функции ручного управления	ON/OFF ВКЛ/ВЫКЛ
		Нажмите ▲ или ▼ для ручного включения / выключения искр	ON/OFF ВКЛ/ВЫКЛ
		Машина выводит искры. ЖК-дисплей автоматически переключится на эту страницу в течение 5 секунд после включения искр. Нажмите любую кнопку, ЖК-дисплей вернется к предыдущей странице "Manual Spark ON", нажмите ▲ или ▼, чтобы снова выключить искры.	

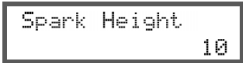
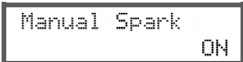

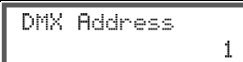
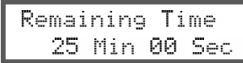
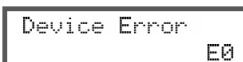
По умолчанию Ручной режим включен. Нагрев начинается при включении машины. На ЖК-дисплее будет отображаться "Heating Up", пока система нагревания не достигнет заданной температуры. Когда на ЖК-дисплее отображается сообщение "Ready To Spark", генератор готов к работе.

Дисплей	Описание	Параметры
	Наибольшая продолжительность однократного ручного вывода искр составляет 30 секунд, когда машина работает должным образом. Машина автоматически остановится через 30 секунд непрерывной работы с ЖК-дисплеем, показывающим "Manual Spark OFF". Для более продолжительного вывода снова включите вывод искр.	
	 Spark Height 10	Нажмите ▲ или ▼, чтобы установить высоту искр от уровня 1 (минимум) до 10 (максимум). 1-10
Беспроводное управление	 Manual Spark ON	Управление выводом искр с помощью пульта дистанционного управления. ВКЛ/ВЫКЛ
		Обратитесь к главе "Беспроводное управление", чтобы получить дополнительную информацию.
Настройка DMX	 DMX Address 1	Нажмите ▲ и ▼, чтобы установить начальный адрес DMX. 1-512
	 Remaining Time 25 Min 00 Sec	Проверка оставшегося времени работы.
Статус	 Device Error E0	Эта страница показывает, когда появляются различные ошибки. Разные коды "E #" обозначают разные ошибки
		Обратитесь к главе "Поиск и устранение неисправностей", чтобы получить краткое описание каждого кода ошибки.
	 Time is Up E5	На этой странице не осталось времени выполнения, чтобы машина продолжила вывод. Проведите новую карту, чтобы пополнить время выполнения.
		Обратитесь к главе "Определение и активация порошка для холодных искр", чтобы получить дополнительную информацию.

## БЕСПРОВОДНОЕ УПРАВЛЕНИЕ

Этот режим позволит вам управлять генератором холодных искр V-2 с помощью беспроводного контроллера W-2. Контроллер состоит из передатчика и приемника. Любой (один или более) передатчик W-2 может работать с любым (одним или более) приемником W-2, процедура сопряжения не требуется.

Вы можете контролировать до 4 независимых генераторов холодных искр V-2 или других устройств, если вы запускаете их одновременно. Ниже приведены инструкции по настройке генератора V-2 для работы с контроллером W-2.



- Подключите провод приемника к 5-контактному порту генератора холодных искр с надписью "Wireless Controller". Когда передатчик будет успешно подключен, загорится красный светодиодный индикатор. Зеленый индикатор не реагирует.

```
Ready to Spark
>>>>> Temp. 585
```

- На беспроводном дистанционном передатчике есть 4 кнопки, которые действуют как триггеры. Каждой кнопке можно назначить отдельный генератор холодных искр V-2. Вы можете выбрать только 1 DIP-переключатель на каждом приемнике. См. ниже параметры конфигурации для настройки приемников для работы с пультом дистанционного управления.

Режим	Переключатель
CH1	1 = Вкл, 2-4 = Выкл
CH1, CH2	1,2 = Вкл, 3,4 = Выкл
CH1, CH2, CH3	1,2,3 = Вкл, 4 = Выкл
CH1, CH2, CH3, CH4	1,2,3,4 = Вкл
...	...

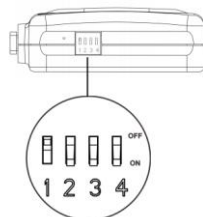

- Нажмите кнопку, и генератор холодных искр V-2 мгновенно начнет вывод искр, пока вы удерживаете кнопку (не более 30 секунд). Экран, как показано ниже:

```
Manual Spark
ON
```

- Отпустите кнопку, вывод искр остановится. Экран, как показано ниже:

```
Manual Spark
OFF
```

## РЕЖИМ DMX: УПРАВЛЕНИЕ

Генератор холодных искр V-2 работает с контроллером DMX.

- Подключите изделие к подходящей электрической розетке.
- Включите генератор.
- Подключите кабель DMX от выхода DMX контроллера DMX к входному разъему DMX на устройстве.

### НАЧАЛЬНЫЙ АДРЕС

При выборе начального адреса DMX всегда учитывайте количество каналов DMX. Если вы выберете начальный адрес, который слишком велик, вы можете ограничить доступ к некоторым каналам продукта.

DJPOWER® V-2 DMX использует только 2 канала DMX, что определяет самый высокий конфигурируемый адрес для 511.









**DJPOWER® V-2 DMX устанавливает начальный адрес в диапазоне от 001 до 512 и использует 2 канала DMX, которые определяют самый высокий конфигурируемый адрес для 511, чтобы все каналы были управляемыми.**

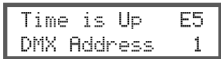

Подключите кабель DMX от выхода DMX контроллера DMX к входному разъему DMX на изделии или нажимайте кнопку <MENU>, пока на ЖК-дисплее не отобразится "DMX Address". Нажмите кнопку ▲ или ▼, чтобы установить желаемый начальный адрес DMX.

## КАРТА МЕНЮ РЕЖИМА DMX

	Дисплей	Описание	Параметры
Подготовка		Выбран начальный адрес DMX 1. Машина нагревается.	1 – 512
Ожидание		Выбран начальный адрес DMX 1. Прогревание завершено, генератор готов к работе.	1 – 512
Управление		Выбран начальный адрес DMX 1. Генератор работает, идет вывод искр.	1 – 512
		<b>Наибольшая продолжительность однократно вывода составляет 30 секунд, когда машина работает должным образом. Генератор автоматически остановится через 30 секунд непрерывной работы, на ЖК дисплее появится надпись "Spark OFF". Для более длительного времени вывода просто снова включите вывод искр через контроллер DMX.</b>	
Статус		Выбран начальный адрес DMX 1. Ошибка в работе устройства. Код ошибки E0.	1 - 512
		<b>Обратитесь к главе "Поиск и устранение неисправностей", чтобы получить краткое описание каждого кода ошибки.</b>	
Статус		Выбран начальный адрес DMX 1. Не осталось времени выполнения, чтобы машина продолжила вывод. Проведите новую карту, чтобы пополнить время выполнения	1 - 512
		<b>Обратитесь к главе "Определение и активация порошка для холодных искр", чтобы получить дополнительную информацию.</b>	

## DMX КАНАЛ ФУНКЦИИ И ЗНАЧЕНИЯ

Канал	Функция	Значение	Описание
1	Высота фонтана	000-009	Вывод искр ВЫКЛЮЧЕН
		010-035	Высота искр уровень 1
		036-060	Высота искр уровень 2
		061-085	Высота искр уровень 3
		086-110	Высота искр уровень 4
		111-135	Высота искр уровень 5
		136-160	Высота искр уровень 6
		161-185	Высота искр уровень 7
		186-210	Высота искр уровень 8
		211-235	Высота искр уровень 9
2	Канал безопасности	236-255	Высота искр уровень 10
		0-9	Устройство включено
		10-60	Расходные материалы для очистки
		61-120	Аварийная остановка/Устройство выключено
		121-182	Автоматический нагрев ВЫКЛЮЧЕН, выход искр (канал 1) отключен
183-255	Автоматический нагрев ВКЛЮЧЕН, выход искр (канал 1) отключен		



**Очистка расходных материалов: Для поддержания чистоты устройства подачи удалите оставшиеся расходные материалы из выходного сопла с помощью вентилятора, не включая систему нагрева.**

## СООТВЕТСТВИЕ ВЫСОТЫ И ПЛОТНОСТИ ИСКР

Высота искр	Плотность искр
Высота уровень 1 (минимум)	Плотность уровень 1 (минимум)
Высота уровень 2	Плотность уровень 2
Высота уровень 3	Плотность уровень 3
Высота уровень 4	Плотность уровень 4
Высота уровень 5	Плотность уровень 5
Высота уровень 6	Плотность уровень 6
Высота уровень 7	Плотность уровень 7
Высота уровень 8	Плотность уровень 8
Высота уровень 9	Плотность уровень 9
Высота уровень 10 (максимум)	Плотность уровень 10 (максимум)



**Внутренняя температура устройства резко возрастает после непрерывной работы на высоких уровнях, что может привести к засорению сопла и выходу генератора из строя.**

## ВРЕМЯ НАРАБОТКИ

### ПРОВЕРЬТЕ ОСТАВШЕЕСЯ ВРЕМЯ

В режиме управления на устройстве несколько раз нажмите <MENU>, пока на дисплее не появится следующая страница, чтобы проверить оставшееся время работы.

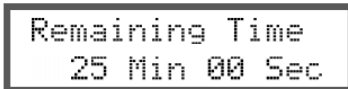

### ВРЕМЯ ВЫПОЛНЕНИЯ ИСТЕКЛО

На этой странице сообщается, что не осталось времени выполнения для продолжения вывода. Проведите новую карту, чтобы пополнить время выполнения.

Режим управления генератором

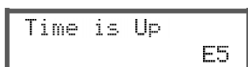

Режим DMX

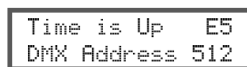

## ИНТЕРФЕЙС РАСШИРЕННЫХ НАСТРОЕК

### ВХОД И ВЫХОД В ИНТЕРФЕЙС РАСШИРЕННЫХ НАСТРОЕК

Нажмите и удерживайте кнопку <ENTER> в течение 3 секунд, чтобы войти в интерфейс расширенных настроек. Нажимайте <MENU> до тех пор, пока на дисплее не появится опция. Чтобы выбрать параметр или значение, нажимайте кнопку ▲ или ▼, пока этот параметр не отобразится на дисплее.

### КАРТА МЕНЮ ИНТЕРФЕЙСА РАСШИРЕННЫХ НАСТРОЕК

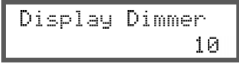
	Дисплей	Описание	Параметры
		Настройка температуры Нажмите ▲ или ▼, чтобы отрегулировать температуру в соответствии с эффектом фонтана. Температура по умолчанию составляет 585°C. Слева - текущая температура, справа - регулируемая целевая температура.	530-600°C
Расширенные настройки		Нажмите ▲ или ▼, чтобы настроить яркость дисплея.	1-10
		Нажмите ▲ или ▼, чтобы включить или выключить звук клавиш кейпада.	ON/OFF ВКЛ/ВЫКЛ
		Нажмите <ENTER>, чтобы выйти из интерфейса расширенных настроек.	

## SPARK SEED

Spark Seed - это расходный материал, специально разработанный для генераторов DJPOWER для создания холодных искр светло-золотистого цвета для сценического эффекта.

### ОПРЕДЕНИЕ И АКТИВИРОВАЦИЯ РАСХОДНОГО МАТЕРИАЛА

- Проведите по датчику на панели управления генератора идентификационной картой расходных материалов, которая поставляется вместе с порошком Spark Seed, чтобы определить расходные материалы, которые должны быть заправлены в генератор.

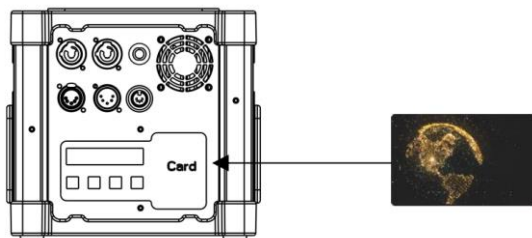

- После успешного считывания карты на ЖК-дисплее генератора отображается информация о расходном материале. Идентифицированный порошок может быть засыпан в прибор.

```
CardID:12345678
Top-up: 25 Min
```

- Пожалуйста, сохраняйте идентификационную карту Spark Seed и соответствующий порошок Spark Seed до считывания, а также надлежащим образом утилизируйте недействительную карточку после считывания и идентификации.



Каждая идентификационная карточка Spark Seed, прикрепленная к пакету порошка Spark Seed, содержит соответствующую информацию о времени работы генератора. Время работы для картонной упаковки 200г составляет 25 минут.

Каждая упаковка порошка Spark Seed 200г может выдавать искры 12-15 минут на самом высоком уровне вывода (уровень высоты искр 10).

При одновременном считывании нескольких карт или новой карты до того, как на машине закончится время работы, избыточное время будет накапливаться.

## **ЗАПРАВКА ПОРОШКА**

Разорвите вакуумный закрывающийся пакет из фольги и засыпьте Spark Seed через отверстие для подачи в верхней части генератора в зависимости от необходимой дозы.



**Порт расходных материалов и бункер  
(Процедура заполнения и повторной  
заправки)**

- Откройте магнитную крышку на петлях.
- Заправляйте расходные материалы при отключенном питании в порт подачи, а **НЕ** в выходное сопло.
- Надежно закройте крышку после наполнения.
- Емкость бункера для порошка составляет 200г
- Используйте только расходные материалы DJPOWER

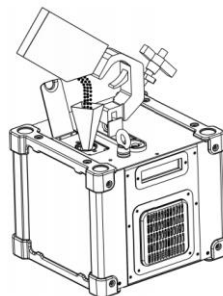

## **МЕРЫ ПРЕДОСТОРОЖНОСТИ ПРИ ИСПОЛЬЗОВАНИИ**

- Порошок Spark Seed можно засыпать в генератор DJPOWER и использовать только после того, как он был успешно идентифицирован путем считывания расходной идентификационной карты.
- Обязательно засыпайте Spark Seed через порт подачи в верхней части прибора и при отключенном питании.
- В случае возгорания используйте сухие химические огнетушители. **НЕ** используйте огнетушители водяного типа, пенные или углекислотные огнетушители.

## **ТЕХНИЧЕСКАЯ ИНФОРМАЦИЯ**

### **ТЕХНИЧЕСКОЕ ОБСЛУЖИВАНИЕ**

V-2 требует минимального обслуживания для поддержания оптимальной производительности. Тем не менее, некоторые шаги необходимы для того, чтобы очистить и сохранить продукт для максимального использования. Рекомендуемая процедура заключается в следующем:

- После определенного периода использования проверьте, нет ли внутри насадки остатков расходных материалов. Выполните необходимую очистку, если это необходимо, иначе это может повлиять на характеристики эффекта и даже повредить машину.



Ежемесячно тестируйте DJPOWER® V-2 для достижения максимальной производительности.

## **ХРАНЕНИЕ**

### **ХРАНЕНИЕ ГЕНЕРАТОРА**

Перед хранением машины обязательно очистите бункер от остатков порошка, как описано в разделе "Техническое обслуживание".

Держите машину в сухом прохладном месте.

### Очистите перед хранением:



- Отключите шнур питания от электросети и дайте генератору остыть. Опорожните бункер через порт подачи, перевернув машину.

- Запустите машину в рабочем режиме до тех пор, пока генератор полностью не израсходует засыпанный в бункер порошок, или выполните процедуру очистки расходных материалов (канал безопасности, канал 2), чтобы полностью очистить остатки порошка внутри сопла.



Обратитесь к главе "Режим DMX: управление" для получения дополнительной информации.



Порошок Spark Seed легко впитывает влагу на открытом воздухе и создает слабый эффект холодных искр. Хранение влажного порошка в бункере машины может нанести вред генератору и

стать причиной засорения.

Пожалуйста, очищайте емкость после каждого использования.

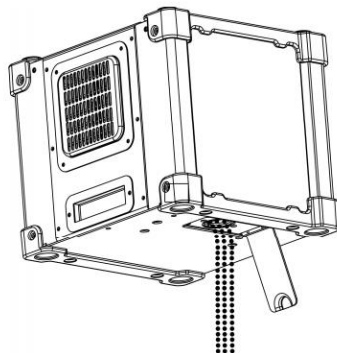

## SPARK SEED: ХРАНЕНИЕ И ПЕРЕРАБОТКА

### SPARK SEED: ХРАНЕНИЕ

Порошок Spark Seed следует хранить в прохладном, сухом месте, в вакуумной упаковке в повторно закрывающихся пакетах из фольги и защищать от влаги, тепла, горячей поверхности, открытого огня и других источников возгорания.

### SPARK SEED: УТИЛИЗАЦИЯ

Храните неизрасходованные остатки Spark Seed в перерабатывающей трубе с воронкой. Хранить в закрытом и защищенном от влаги месте.



## ВОЗМОЖНЫЕ НЕИСПРАВНОСТИ

### ОПИСАНИЕ ОШИБОК УСТРОЙСТВА

При возникновении ошибки устройство перестает работать и система отопления автоматически отключается. ЖК-дисплей показывает соответствующий код ошибки.

### КАРТА МЕНЮ ОШИБОК УСТРОЙСТВА

Ошибка	Дисплей	Возможная причина
Отключение при перегреве	Device Error E0	Температура нагревательной системы выше 700°C в течение 30 секунд.
Нагрев не удался	Device Error E1	Система нагревания не может достичь заданной температуры после 10-минутного прогрева.
Защита от перегрузки по току для двигателя	Device Error E2	Неисправен двигатель подачи расходных материалов.
Сбой термопары	Device Error E3	Короткое замыкание или неправильное соединение термопары.
Сработала термопара	Device Error E4	Разомкнутая цепь или отсутствие подключения термопары.
Нет оставшегося времени выполнения	Time is Up E5	Нет оставшегося времени выполнения.
Слишком высокая внутренняя температура	Device Error E6	Внутренняя температура выше 60°C.
Ошибка двигателя	Device Error E7	Шаговый двигатель не может быть сброшен.
Ненормальная частота линии питания	Device Error E8	Ненормальная частота линии питания

Устройство отвечает утвержденным образцам и требованиям стандартов: Декларация соответствия ТР ТС 020/2011 "Электромагнитная совместимость технических средств", ТР ТС 004/2011 "О безопасности низковольтного оборудования".

Гарантийный срок 6 месяцев со дня продажи его магазином при условии соблюдения покупателем правил хранения и эксплуатации. В случае выявления дефектов производственного характера владелец имеет право на бесплатный ремонт или замену устройства на протяжении гарантийного срока. Претензии по качеству товара без предъявления паспорта со штампом магазина и чека магазина не принимаются.

Гарантийный срок продлевается на время нахождения устройства в ремонте. Отметка о продлении вносится в паспорт.

Гарантия не распространяется на расходные материалы, такие как:

- Лампы
- Кабели
- Динамики

Внимание! Гарантия не распространяется на:

- неисправности, вызванные не соблюдением требований, указанных в Руководстве пользователя;
- неисправности, вызванные попаданием в устройство посторонних предметов или жидкостей
- механические повреждения, произошедшие по вине покупателя.

Наименование	Генераторы эффектов (не бытового назначения)	
Производитель	DJ Power Адрес: No.8,Fubang Rd.,Jinghu Industrial Area,Xinhua Str.,Huadu District,Guangzhou,China	
Страна происхождения	Китай	
Торговая марка(маркировка)	DJPower	
Маркировка модели (model)	V-2	EAC
Импортер в Российскую Федерацию:	ООО "Лютнер СПб" 195027, г. Санкт-Петербург, пр-кт. Металлистов, дом 7, литер А, офис 405 Почтовый адрес: 191124, Санкт-Петербург, а/я 15, тел. (812) 611-00-97 www.lutner.ru	
Наименование (модель)		
Заводской серийный номер		
Дата продажи		
Подпись продавца		
Штамп продавца		

Исправность устройства проверена в присутствии покупателя. С условиями гарантии ознакомлен:

Покупатель \_\_\_\_\_