

GR-55

GUITAR SYNTHESIZER

РУКОВОДСТВО ПОЛЬЗОВАТЕЛЯ

Roland

Содержание

ПРАВИЛА БЕЗОПАСНОСТИ	4
----------------------------	---

ВАЖНЫЕ ЗАМЕЧАНИЯ.....	5
-----------------------	---

Основные возможности	6
----------------------------	---

Предварительные настройки 7

Подготовка GR-55 к работе.....	8
--------------------------------	---

Коммутация	8
------------------	---

Включение/отключение питания.....	8
-----------------------------------	---

Выбор гитары или бас-гитары (GUITAR<->BASS).....	9
--	---

Настройка датчиков (GK SETTING).....	9
--------------------------------------	---

Настройка гитарного датчика	10
-----------------------------------	----

Настройка басового датчика	11
----------------------------------	----

Выбор выходной акустической системы (OUTPUT SELECT)	12
---	----

Настройка инструмента (функция Tuner)	13
---	----

Краткое руководство 15

Выбор тембров и игра на инструменте.....	16
--	----

Настройка выходного уровня	16
----------------------------------	----

Выбор тембра (патча)	16
----------------------------	----

Игра на гитаре	17
----------------------	----

Создание собственного тембра	18
------------------------------------	----

Использование функции EZ EDIT для создания тембра	18
---	----

Сохранение созданного тембра	18
------------------------------------	----

Внешний вид прибора 19

Описание панелей.....	20
-----------------------	----

Лицевая панель	20
----------------------	----

Стартовая экранная страница.....	20
----------------------------------	----

Экранная страница EDIT.....	20
-----------------------------	----

Тыльная панель	21
----------------------	----

Боковая панель	21
----------------------	----

Как работает GR-55 Works.....	22
-------------------------------	----

Редактирование тембров (TONE).....	23
------------------------------------	----

Редактирование патча	23
----------------------------	----

Категории тембров.....	23
------------------------	----

Редактирование тембра.....	24
----------------------------	----

Углубленное редактирование.....	24
---------------------------------	----

Список параметров (PCM TONE 1/PCM TONE 2)	25
---	----

Список параметров (MODELING TONE)	29
---	----

Работа с эффектами (EFFECT).....	38
----------------------------------	----

Смена типа эффекта.....	38
-------------------------	----

Редактирование эффектов	39
-------------------------------	----

Углубленное редактирование эффектов	39
---	----

Структура коммутации/маршрутизация сигнала	40
--	----

Список параметров (EFFECT)	41
----------------------------------	----

AMP	41
-----------	----

MOD.....	42
----------	----

MFX	45
-----------	----

DELAY	52
-------------	----

REVERB	52
--------------	----

CHORUS	53
--------------	----

EQ	53
----------	----

Параметры патча (MASTER)	54
--------------------------------	----

Настройки педали и датчиков GK (PEDAL/GK CTL)	54
---	----

Параметры контроллеров (ASSIGN)	54
---------------------------------------	----

Темп патча (PATCH TEMPO)	54
--------------------------------	----

Индивидуальные настройки датчиков GK (GK SET)	54
---	----

Настройки выхода GUITAR OUT (GUITAR OUT)	54
--	----

Индивидуальная настройка струн (ALT-TUNING).....	54
--	----

Параметры V-LINK (V-LINK)	54
---------------------------------	----

Список параметров (MASTER)	55
----------------------------------	----

PEDAL/GK CTL	55
--------------------	----

ASSIGN	57
--------------	----

PATCH TEMPO.....	58
------------------	----

GK SET	58
--------------	----

GUITAR OUT.....	59
-----------------	----

ALT-TUNING.....	59
-----------------	----

V-LINK	59
--------------	----

Прежде чем приступить к работе, ознакомьтесь с разделами "ПРАВИЛА БЕЗОПАСНОСТИ" и "ВАЖНЫЕ ЗАМЕЧАНИЯ". В них содержится важная информация по работе с прибором. Для того чтобы работа с прибором была долгой и плодотворной, прочтите данное Руководство целиком. Сохраните его для дальнейшего использования в качестве справочника по работе с прибором.

Copyright © 2011 ROLAND CORPORATION Все права защищены. Никакая часть данного документа не может быть опубликована без письменного разрешения от компании ROLAND CORPORATION.

Названия Roland и COSM являются торговыми марками Roland Corporation, зарегистрированными в США и других странах.

Сохранение патча (PATCH WRITE)	60
Сохранение патча (PATCH WRITE)	60
Переименование патча	60
Переупорядочивание патчей (PATCH EXCHANGE)	60
Инициализация настроек патча (PATCH INITIALIZE)	60
Назначение контроллеров	61
Контроллеры, назначение которых можно изменить	61
Определение для педали функции, одинаковой для всех патчей	61
Определение функции педали для каждого из патчей независимо	61
Определение параметров, которыми должны управлять контроллеры	62
Функция Phrase Loop	64
Аудиопроигрыватель GR-55	65
Копирование файлов с компьютера на USB-накопитель	65
Подключение USB-накопителя	65
Воспроизведение аудио	65
Использование педали для управления проигрывателем	65
Подключение внешнего оборудования	66
Подключение к компьютеру по USB	66
Подключение GR-55 к компьютеру	66
Настройки USB	66
Подключение GR-55 по MIDI	67
MIDI-коммутация	67
MIDI-настройки	67
Подключение GR-55 к V-LINK-совместимым устройствам (V-LINK)	68
Включение/отключение V-LINK	68
Настройки V-LINK	68
Общие настройки GR-55 (SYSTEM)	69
Настройки датчиков GK (GK SETTING)	69
Переключение наборов GK Set	70
Переименование набора GK Set	70
Выбор выходного устройства (OUTPUT SELECT)	70
Параметры педали и датчиков GK (PEDAL/GK CTL)	70
Параметры MIDI и USB (MIDI/USB)	70
Параметры выхода GUITAR OUT (GUITAR OUT)	70
Вывод звука обычных датчиков на выход GUITAR OUT для всех патчей	70
Вывод звука моделированных тембров на выход GUITAR OUT для всех патчей	70
Настройка вывода звука с выхода GUITAR OUT для всех патчей	71
Настройка гитары (TUNER)	71
Настройка контрастности дисплея (LCD)	71
Автоматическое отключение питания (POWER)	71
Выбор гитарного/бас-гитарного режима (GUITAR<->BASS)	71
Архивация настроек GR-55 на USB-накопитель (BACKUP)	72
Восстановление настроек GR-55 с USB-накопителя (RESTORE)	72
Калибровка чувствительности педали (CALIB)	73
Восстановление заводских настроек (FACTORY RESET)	73
Список параметров (SYSTEM)	74
GK SETTING	74
OUTPUT SELECT	75
PEDAL/GK CTL	76

MIDI/USB	79
OTHER	80
BACKUP/INITIALIZE	80

Дополнения



81

Список патчей GR-55	82
GUITAR MODE	82
BASS MODE	88
Устранение неполадок	90
Сообщения об ошибках	92
Маршрутизация сигнала	93
Карта MIDI-функций	94
Технические характеристики	95



ПРАВИЛА БЕЗОПАСНОСТИ

ИНСТРУКЦИИ ПО ПРЕДОТВРАЩЕНИЮ ПОЖАРА, ПОРАЖЕНИЯ ЭЛЕКТРОТОКОМ ИЛИ ПРИЧИНЕНИЯ ТРАВМЫ ПОЛЬЗОВАТЕЛЮ

О значках ⚠ WARNING и ⚠ CAUTION

 WARNING	Предупреждает пользователя о возможной серьезной угрозе жизни и здоровью в случае пренебрежения этим правилом.
 CAUTION	Предупреждает пользователя о том, что неправильное использование устройства может повлечь за собой травму или материальный ущерб. * Материальный ущерб включает в себя повреждение и другие нежелательные воздействия, а также причинение вреда домашним животным.

О символах

	Символ ⚠ сообщает пользователю о важных предупреждениях или инструкциях. Точное значение символа определяется значком, который содержится внутри. В данном конкретном случае - это предупреждение или сигнал об опасности.
	Символ 🔞 предупреждает пользователя о запрещенных операциях. Что именно запрещает делать данный значок зависит от изображения в перечеркнутом круге. В данном конкретном случае он говорит, что прибор нельзя разбирать.
	Символ ⚡ сообщает пользователю о необходимых действиях. Точное значение определяется значком, который содержится внутри. В приведенном случае он означает, что сетевой шнур необходимо отключить от сети.

ВСЕГДА СОБЛЮДАЙТЕ СЛЕДУЮЩИЕ УКАЗАНИЯ

⚠ WARNING

Не пытайтесь ремонтировать прибор или заменять какие-либо детали, за исключением случаев, специально оговоренных в данном Руководстве. Более подробную информацию можно получить в ближайшем сервисном центре Roland.



Недопустимо хранение и использование прибора:

- В неблагоприятных температурных условиях (прямой солнечный свет в закрытом помещении, вблизи отопительных и других нагреваемых приборов).
- В условиях повышенной влажности (ванные комнаты, мокрые полы, пар), в том числе на открытом воздухе во время дождя.
- При возможности попадания на прибор соленой или пресной воды.
- В сильно задымленных или запыленных помещениях.
- Вблизи источников сильной вибрации.



Убедитесь, что прибор расположен на ровной твердой устойчивой поверхности и защищен от случайного опрокидывания или падения.

Используйте только адаптер питания, входящий в комплект поставки прибора. Подключайте адаптер питания только к источникам питания с указанными в сопроводительной документации или на тыльной панели прибора параметрами. Адаптеры других моделей могут использовать обратную полярность, что может привести к порче оборудования или удару током.



Используйте только кабель питания, входящий в комплект поставки прибора. Не используйте данный кабель с другими приборами.



Не перекручивайте и не вытягивайте шнур питания, не ставьте на него тяжелые предметы. В противном случае может произойти короткое замыкание, что, в свою очередь, может стать причиной пожара или поражения током!



Данный прибор сам по себе или в комплекте с усилителем/наушниками в состоянии воспроизводить звук с опасной для здоровья человека громкостью. Долговременное исполнение/прослушивание музыки с повышенной громкостью категорически не рекомендуется. В случае появления звона в ушах или снижения остроты слуха немедленно отключите оборудование и обратитесь к врачу.



Не устанавливайте на поверхность прибора сосуды с жидкостью. Не допускайте попадания внутрь прибора посторонних предметов (монеты, горячие материалы, винты и т. д.) или жидкостей (напитки, вода и т. д.).



Немедленно отключите прибор от сети и обратитесь в ближайший сервисный центр Roland в случае, если:

- Поврежден адаптер питания или розетка шнура питания;
- Появился дым или необычный запах;
- Внутри прибора попали посторонние предметы или была пролита жидкость;
- Прибор попал под дождь (или же намок по иной причине);
- Прибор не функционирует, либо в его работе наблюдаются существенные отклонения.



⚠ WARNING

В случае присутствия детей взрослые обязаны обеспечить соблюдение ими правил безопасного обращения с оборудованием.



Оберегайте прибор от сильных ударов и тряски. Не роняйте его!



Не подключайте прибор к розетке, к которой подключено много других приборов. Будьте внимательны при использовании удлинителей. Суммарная мощность (Вт/А) приборов, подключенных к удлинителю, не должна превышать паспортной. Избыточная нагрузка может привести к перегреву и повреждению изоляции шнура питания.



При эксплуатации прибора в стране, отличной от страны приобретения, обязательно проконсультируйтесь с квалифицированным специалистом в ближайшем сервисном центре Roland.



⚠ CAUTION

Устанавливайте прибор и адаптер питания таким образом, чтобы не перекрывать расположенных на корпусе вентиляционных отверстий.



При включении/отключении прибора от сети шнур питания разрешается брать только за вилку.



Следует регулярно отключать кабель адаптера питания от сети и очищать его от пыли и грязи с помощью сухой ткани. В случае если прибор не используется длительное время, отключайте шнур питания от сети. Попадание пыли между контактами может стать причиной пожара.



Не допускайте перегибания/перекручивания кабелей. Прокладывайте кабели в местах, недоступных детям.



Не вставляйте на прибор и не ставьте на него тяжелые предметы.



Не дотрагивайтесь до подключенного к сети адаптера питания или его кабеля мокрыми руками.



При транспортировке прибора предварительно отключите от него адаптер питания и все кабели от внешних устройств.



При чистке прибора выключите его и отключите адаптер питания от сети (стр. 8).



В случае приближения грозы выключите питание прибора и отключите адаптер питания от сети.



Храните заглушки терминала заземления и/или USB-разъема в месте, недоступном маленьким детям. Мелкие детали могут быть случайно проглочены.



ВАЖНЫЕ ЗАМЕЧАНИЯ

Электропитание

- Никогда не подключайте к одной и той же розетке GR-55 и электроприборы, в конструкции которых используются электромоторы или преобразователи напряжения (такие как холодильники, микроволновые печи, стиральные машины, кондиционеры и т. д.). В противном случае возможно появление помех и других неполадок в работе оборудования. Если возможности подключить прибор к отдельной розетке нет, следует использовать специальный фильтр для подавления сетевых помех.
- При продолжительной работе адаптер питания прибора нагревается. Это нормальное явление, которое не должно быть причиной для беспокойства.
- При подключении оборудования к внешним устройствам следует предварительно выключить их питание. В противном случае динамики и/или иные узлы могут выйти из строя.

Расположение

- При работе с оборудованием вблизи усилителей мощности (или других устройств, содержащих трансформаторы) могут возникнуть звуковые помехи (гул). Для снижения уровня помех можно попробовать расположить оборудование под другим углом или установить его на достаточно большом расстоянии от источника помех.
- Данное оборудование может взаимодействовать с радио- и телеприемниками. Не используйте его рядом с такими устройствами.
- При использовании вблизи оборудования беспроводных средств связи, в том числе мобильных телефонов, при прохождении входящего или исходящего вызова, а также во время разговора, могут наблюдаться звуковые помехи. Во избежание появления помех не пользуйтесь беспроводными устройствами вблизи оборудования или отключайте их.
- Не выставляйте оборудование на прямой солнечный свет, не располагайте его вблизи от источников тепла, не оставляйте внутри закрытого автомобиля в жаркую погоду, не подвергайте воздействию повышенной температуры. Не допускайте длительного попадания на корпус света от мощных ламп, прожекторов и других осветительных приборов. От перегрева корпус может деформироваться или изменить цвет.
- При перемещении прибора из одного места в другое, в которых наблюдается перепад температуры/влажности, на внешних и внутренних поверхностях образуются капли воды (конденсат). Наличие влаги внутри корпуса может привести к выходу оборудования из строя при включении питания. Не включайте оборудование в случае появления конденсата; подождите несколько часов до тех пор, пока конденсат не испарится полностью.
- В зависимости от температуры и материала поверхности, на которую установлено оборудование, резиновые ножки могут оставить на ней заметные следы. Во избежание этого можно подложить под ножки бумагу или ткань, однако следует следить за тем, чтобы прибор не соскользнул и не опрокинулся.
- Не ставьте на прибор сосуды с жидкостями. Избегайте использования вблизи прибора инсектицидов, парфюмерии, алкоголя, лака для ногтей, спреев и т.д. В случае попадания жидкости как можно быстрее удалите ее чистой сухой тканью.

Обслуживание

- Для очистки используйте мягкую сухую или слегка смоченную водой ткань. Для удаления глубоко въевшейся грязи используйте ткань с небольшим количеством неагрессивного и не содержащего абразивов моющего средства. После очистки протрите поверхность мягкой сухой тканью.
- Ни при каких обстоятельствах не используйте для очистки бензин, алкоголь и иные растворители. В противном случае поверхность прибора может быть повреждена.

Сохранность данных при ремонте

- Обратите внимание на то, что содержимое памяти прибора может быть утеряно во время ремонта. Всегда храните важные данные на USB-накопителе или записывайте их (по возможности) на бумагу. Во время ремонта прилагаются все усилия для сохранения данных в памяти. Однако в определенных случаях (например, при повреждении микросхем памяти) восстановление данных становится невозможным. Компания Roland не несет ответственности за подобную утерю данных.

Работа с внешним накопителем

- Вставляйте USB-накопитель в гнездо аккуратно, до упора.



- Не дотрагивайтесь до контактов USB-накопителя. Не допускайте попадания на них грязи.
- USB-накопители изготовлены с использованием высокоточных компонентов; обращайтесь с накопителем осторожно, соблюдая следующие правила:
 - Во избежание повреждения статическим электричеством снимите остаточный заряд с тела до начала работы с накопителем.
 - Не допускайте соприкосновения металлических предметов с контактными площадками накопителя.
 - Не сгибайте и не бросайте накопитель; не подвергайте его воздействию сильной вибрации.
 - Не храните накопители на прямом солнечном свете, в закрытых автомобилях и т.д.
 - Не допускайте попадания влаги на накопитель.
 - Не разбирайте и не вносите изменения в конструкцию накопителя.

Дополнительная информация

- Обратите внимание на то, что содержимое памяти прибора может быть утеряно в результате неисправности или неправильного обращения с прибором. Чтобы не потерять важные данные, делайте периодически резервные копии и записывайте их в память прибора или на USB-накопитель.
- К сожалению, восстановление утраченных данных, находящихся в памяти прибора или на USB-накопителе, может оказаться невозможным. Компания Roland не несет ответственности за последствия подобной утраты данных.
- Не прикладывайте чрезмерных усилий при работе с кнопками и регуляторами прибора, а также при манипуляциях с разъемами и проводами. В противном случае оборудование может выйти из строя.
- Никогда не стучите по дисплею и не надавливайте на него.
- При подключении и отключении кабелей их разрешается брать только за разъемы — никогда не тяните кабель за шнур! В противном случае проводники внутри кабеля могут быть повреждены.
- При работе с педалью экспрессии будьте осторожны, чтобы не защемить пальцы движущимися частями педали.
- В случае присутствия маленьких детей взрослые обязаны обеспечить соблюдение ими правил безопасного обращения с оборудованием.

- Устанавливайте громкость звучания в разумных пределах, чтобы не беспокоить окружающих (в особенности в ночное время).
- Для транспортировки по возможности уложите инструмент в магазинную упаковку (включая демпфирующие прокладки). Если это невозможно, используйте схожие упаковочные материалы.
- Данное руководство содержит иллюстрации, показывающие изображение на дисплее прибора. Обратите внимание на то, что в случае приобретения нового прибора или обновления операционной системы фактическое изображение на дисплее может немного отличаться от приведенного на иллюстрации.

- Microsoft и Windows – зарегистрированные торговые марки Microsoft Corporation.
- Снимки экрана в данном документе созданы согласно рекомендациям Microsoft Corporation.
- Windows® – сокращенное название операционной системы "Microsoft® Windows®"
- Apple и Macintosh – зарегистрированные торговые марки Apple Inc.
- Mac OS – торговая марка Apple Inc.
- MMP (Moore Microprocessor Portfolio) – запатентованная микропроцессорная архитектура, разработанная Technology Properties Limited (TPL). Компания Roland приобрела лицензию на эту технологию у TPL Group.
- Все названия продуктов в данном документе являются торговыми марками или зарегистрированными торговыми марками, принадлежащими соответствующим правообладателям.

Основные возможности

Звук: уникальное сочетание PCM-синтезатора и моделирования COSM

Тембры высококлассного PCM-синтезатора и звукового генератора на основе технологий моделирования COSM могут с легкостью комбинироваться, что предоставляет уникальную возможность воспользоваться преимуществами обоих методов синтеза при создании новых звуков.

Еще никогда создание новых звуковых комбинаций не было настолько простым и удобным. Например, исполнитель может создать новое звучание соло-гитары на основе комбинации стандартной дисторшн-гитары с синтетическим сольным или органным тембром. Наложите флейту или синтезаторный колокольчик на тембр акустической гитары для получения фантастического звучания.

Кроме того, можно задействовать усилители и эффекты на основе технологии COSM, что позволяет создавать исключительно гибкие и разнообразные тембры, от "мясистой" гитары до загадочного синтетического шума.



Выразительность: Новейшие технологии детектирования высоты

Независимый сигнал от каждой из шести струн анализируется с высочайшей скоростью самыми современными алгоритмами, что обеспечивает мгновенную реакцию звукового генератора.

Кроме того, свою роль играет и положение правой руки, а также и то, играет ли музыкант медиатором или пальцами. Вся эта информация учитывается генератором звука, что позволяет GR-55 звучать необыкновенно выразительно и намного более реалистично по сравнению с гитарными синтезаторами предыдущего поколения.

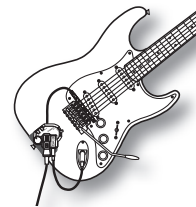

Простота: Кнопки SOUND STYLE и EZ EDIT для выбора и редактирования тембра

Три кнопки SOUND STYLE "LEAD", "RHYTHM" и "OTHER" обеспечивают доступ к звуковой палитре из огромного количества готовых пресетов в самых разных музыкальных стилях. Большой жидкокристаллический дисплей гарантирует удобство управления стоящим на полу прибором.

Нажмите на кнопку [EZ EDIT] для начала простого и интуитивно понятного процесса редактирования с использованием графического интерфейса; данная функция в особенности хороша для живых выступлений.

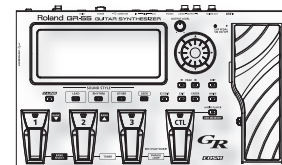

Что такое COSM?

Технология имитации физических структур, материалов и т.д. с помощью цифровой электроники называется "виртуальным моделированием". Технология COSM (Composite Object Sound Modeling) – техническая инновация от компании Roland, использующая различные техники моделирования для создания нового уникального звучания.

Предварительные настройки

В данном разделе описываются действия по подготовке GR-55 и внешнего оборудования к работе.

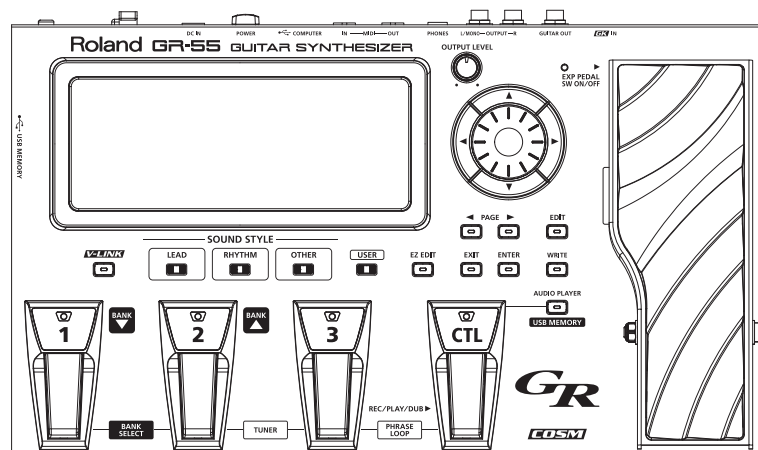

Подготовьте гитару или бас-гитару

- Для использования GR-55 потребуется гитара или бас-гитара, оборудованная сегментным датчиком GK с отдельным выводом сигнала каждой из струн. Используйте имеющиеся в продаже датчики GK, такие как Roland GK-3 или GK-3B.
- Подробнее о процедуре установки датчика GK см. "Руководство Пользователя" датчика GK.

MEMO

- Помните: если струна "звонит" (изношены лады или выгнут гриф) или неточно отстроена по XII ладу, могут возникнуть проблемы с корректным детектированием высоты.
- Данный прибор не поддерживает 7-струнные и другие нестандартные гитары и бас-гитары.

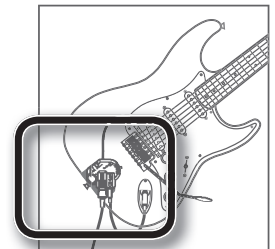

Информация в Интернете по установке датчиков GK

- На веб-сайте Roland найдите страницу "GK-3/3B Installation Tips" с подробной информацией о процедуре установки датчиков GK. Обязательно посмотрите!

<http://www.roland.com/GK/>

Подготовка GR-55 к работе

Коммутация

Гитара с датчиком GK-3/GK-2A, бас с датчиком GK-3B/GK-2B, или другие гитара или бас, подходящие для работы с датчиком типа GK

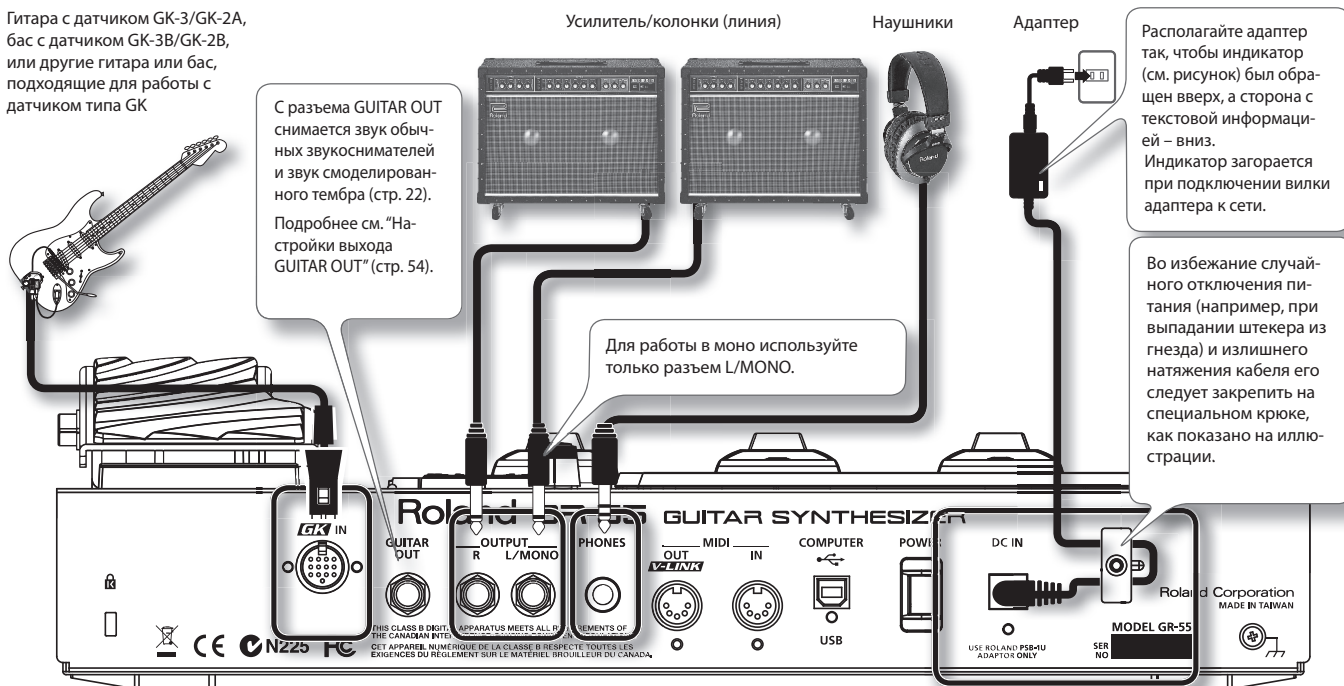

NOTE!

- Во избежание повреждения динамиков и/или других устройств обязательно уберите громкость до нуля и отключите питание всех приборов до начала коммутации.
- В первую очередь включайте питание устройств. Затем прибавляйте громкость на усилителе.

Включение/отключение питания

Включение питания

По окончании коммутации включите питание всех устройств в указанном ниже порядке. При подключении в неправильном порядке динамики и/или другие приборы могут выйти из строя.

- * Всегда убирайте громкость до нуля перед включением питания. Даже если громкость установлена в ноль, при включении питания может быть слышен негромкий звук. Это нормально и не является неисправностью.
- * Данный прибор оборудован предохранительной схемой. В связи с этим вход в рабочий режим происходит спустя несколько секунд после включения питания.

1. Нажмите на кнопку GR-55 [POWER] для включения питания.
2. Включите питание на усилителе.

Отключение питания

1. Перед отключением питания проверьте следующее:
 - Установлена ли минимальная громкость на всем подключенном оборудовании?
 - Сохранены ли важные данные (настройки, тембры и т.д.)?
2. Отключите питание гитарного усилителя или другого подключенного оборудования.
3. Нажмите на кнопку GR-55 [POWER] для отключения питания.

Чтобы деактивировать автоматическое отключение питания, используйте параметр "AUTO POWER OFF"!

По умолчанию питание GR-55 автоматически отключается после 10 часов бездействия прибора.

Чтобы питание оставалось включенным постоянно, установите для параметра "AUTO POWER OFF" значение "OFF", как показано на стр. 71.

NOTE!

При отключении питания несохраненные результаты редактирования будут утеряны. Сохраняйте важные данные в памяти прибора до отключения питания.

Выбор гитары или бас гитары (GUITAR<->BASS)

До начала работы с GR-55 следует указать, используется гитара или бас-гитара.

* По умолчанию установлен режим "GUITAR MODE".

* Если выбран режим BASS MODE, некоторые параметры будут отображаться на дисплее не так, как в режиме GUITAR MODE. (Пример) Номера струн "1, 2, 3, 4, 5, 6" -> "H, 1, 2, 3, 4, L."

1. Нажмите на кнопку [EDIT] для перехода к странице EDIT.

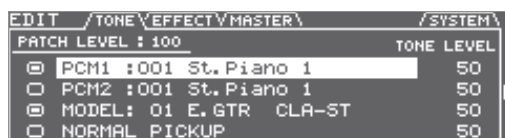

2. Кнопками PAGE [◀] [▶] выберите закладку SYSTEM.



3. Кнопками [◀] [▶] выберите пиктограмму BACKUP/INIT и нажмите на кнопку [ENTER].



4. Кнопками [◀] [▶] выберите пиктограмму GUITAR<->BASS и нажмите на кнопку [ENTER].



5. Для смены режима выберите кнопками [◀] [▶] кнопку "OK" и нажмите на кнопку [ENTER].



Если менять режим не требуется, выберите "CANCEL" и нажмите на кнопку [ENTER].

6. После появления следующей экранной страницы отключите питание GR-55.



При следующем включении GR-55 на экране отобразится установленный режим ("GUITAR MODE" или "BASS MODE").

После выбора режима при включении GR-55 каждый раз будет загружаться именно этот режим.

Настройка датчиков (GK SETTING)

Для обеспечения максимально аккуратной работы GR-55 необходимо правильно настроить параметры сегментных датчиков GK. При правильной настройке GR-55 будет функционировать оптимально.

NOTE!

Настройки GK SETTING чрезвычайно важны для получения максимально качественного звучания GR-55. Обязательно произведите корректную настройку этих параметров.

MEMO

При подключении к GR-55 различных гитар следует сохранять их индивидуальные настройки в память прибора. Подробнее см. раздел "Настройки датчиков GK (GK SETTING)" (стр. 69).

1. Нажмите на кнопку [EDIT] для перехода к странице EDIT.



2. Кнопками PAGE [◀] [▶] выберите закладку SYSTEM.



3. Кнопками [◀] [▶] выберите пиктограмму GK SETTING и нажмите на кнопку [ENTER].



4. Кнопками PAGE [◀] [▶] выберите закладку PU.

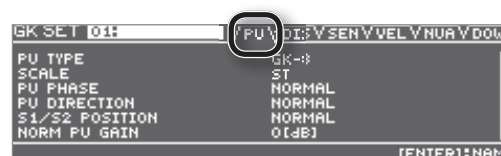

5. Произведите настройку датчиков.

При работе с гитарой	"Настройка гитарного датчика" (стр. 10)
При работе с басом	"Настройка басового датчика" (стр. 11)

Настройка гитарного датчика

1. Выберите кнопками [▲] [▼] параметр "PU TYPE" и используйте колесо для указания типа датчика, установленно-го на гитаре.

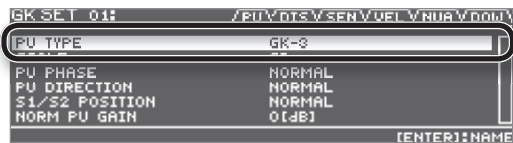

Значение	Описание
GK-3	Выбрать при использовании датчика GK-3.
GK-2A	Выбрать при использовании датчика GK-2A.
PIEZO	Выбрать при использовании пьезодатчика с плоской кривой чувствительности.
PIEZO F	Выбрать при использовании пьезодатчика Fishman.
PIEZO G	Выбрать при использовании пьезодатчика Graph Tech.
PIEZO L	Выбрать при использовании пьезодатчика L.R. Baggs.
PIEZO R	Выбрать при использовании пьезодатчика RMC.

Пьезодатчик – датчика, который устанавливается на бридж гитары и использует пьезоэлемент для детектирования колебаний струн.

Для работы с датчиком GK не пьезоэлектрического типа следует выбирать значение "GK-2A".

- * Если Вы не уверены в правильности выбора пьезодатчика, попробуйте поиграть на гитаре и, меняя значения параметра, добиться наиболее естественного звучания. В этом случае разница будет наиболее слышной, если предварительно отключить кнопки PCM 1 и 2 (стр. 25).
- * При выборе значений PIEZO, PIEZO F, PIEZO G, PIEZO L или PIEZO R для параметра PU Type в дальнейшем можно дополнительно настроить качество детектирования в области низких и высоких частот (стр. 75).

2. Кнопками [▲] [▼] выберите параметр "SCALE" и используйте колесо для указания мензуры гитары (расстояния от порожка до бриджа).

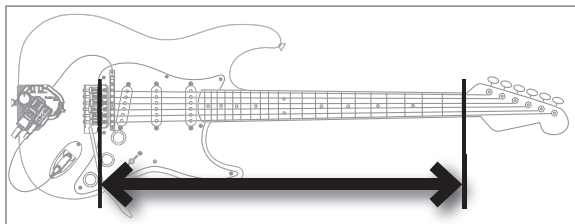

Выберите наиболее близкое значение в диапазоне 500–660 мм. Выберите значение "ST" (648 мм) для стандартной гитары типа Stratocaster или значение "LP" (628 мм) для гитары типа Les Paul. Другие параметры описаны подробно на стр. 74.



3. Кнопками PAGE [◀] [▶] выберите закладку DIS.



4. Кнопками [▲] [▼] выберите струну, и для каждой струны укажите расстояние от центра сегментного датчика до бриджового седла.

* Если с помощью параметра PU TYPE выбран датчик пьезоэлектрического типа, данные параметры настраивать не нужно.

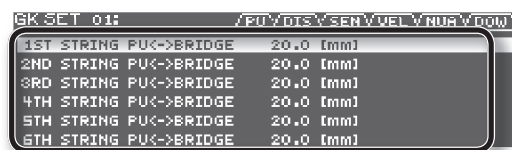
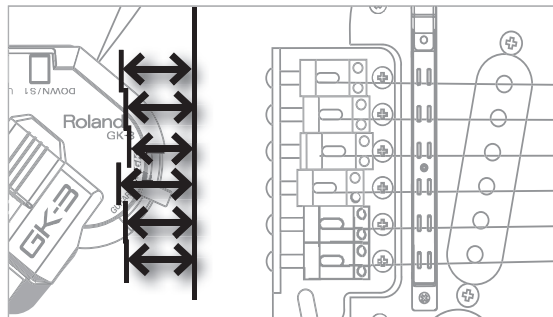

5. Кнопками PAGE [◀] [▶] выберите закладку SEN.
6. Кнопками [▲] [▼] выберите параметр 6TH STRING SENS.

Дерните 6-ую струну с максимальной силой, и с помощью колеса установите максимально возможную чувствительность так, чтобы индикатор не заполнял шкалу целиком.

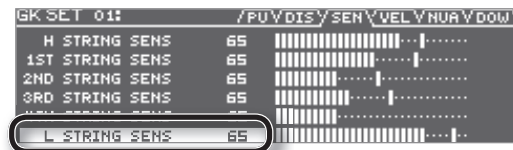

* Если индикатор уровня заполняет шкалу целиком, чувствительность слишком высока. Её следует снизить.

* В зависимости от типа гитары индикатор может заполнять шкалу целиком даже при минимальной чувствительности. В этом случае увеличьте расстояние между струной и сегментным датчиком по сравнению с рекомендованным.

7. Аналогичным образом настрой чувствительность струн с пятой по первую.
8. Проверьте баланс громкости всех шести струн.
9. Нажмите несколько раз на кнопку [EXIT] для возврата на главную страницу.

Настройка данных параметров требуется при первой установке сегментного датчика на гитару, или же при регулировке высоты сегментного датчика. Установленные значения сохраняются при отключении питания. В случае корректной первой настройки исполнителю не потребуется повторно отстраивать вышеуказанные параметры. Другие параметры описаны подробно на стр. 74.

Настройка басового датчика

1. Выберите кнопками [▲] [▼] параметр "PU TYPE" и с помощью колеса определите тип датчика, установленного на бас-гитаре.



Значение	Описание
GK-3B	Выбрать при использовании датчика GK-3B.
GK-2B	Выбрать при использовании датчика GK-2B.
PIEZO	Выбрать при использовании пьезодатчика с плоской кривой чувствительности..
PIEZO G	Выбрать при использовании пьезодатчика Graph Tech.
PIEZO R	Выбрать при использовании пьезодатчика RMC.

Пьезодатчик – датчик, который устанавливается на бридж бас-гитары и использует пьезоэлемент для детектирования колебаний струн.

Для работы с датчиком GK не пьезоэлектрического типа следует выбирать значение "GK-2B."

- * Если Вы не уверены в правильности выбора пьезодатчика, попробуйте поиграть на гитаре и, меняя значения параметра, добиться наиболее естественного звучания.
- * При выборе значений PIEZO, PIEZO G или PIEZO R для параметра PU Type в дальнейшем можно дополнительно настроить качество детектирования в области низких и высоких частот (стр. 75).

2. Кнопками [▲] [▼] выберите параметр "SCALE" и с помощью колеса укажите мензур гитары (расстояния от порошка до бриджа).

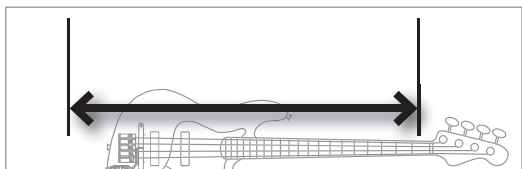

Выберите наиболее близкое значение в диапазоне 710–940 мм. Для стандартной бас-гитары типа Jazz Bass type или Precision Bass выберите значение LONG JB/PB (864 мм).

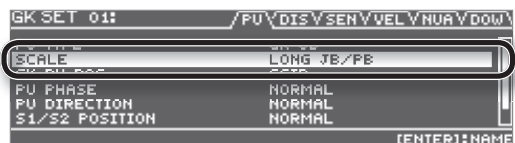

Другие параметры описаны подробно на стр. 74.

3. Кнопками [▲] [▼] выберите команду "GK PU POS" и с помощью колеса определите положения сегментного датчика.

Для четырехструнного баса:

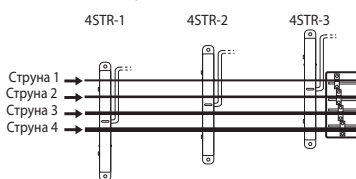

Для пятиструнного баса:

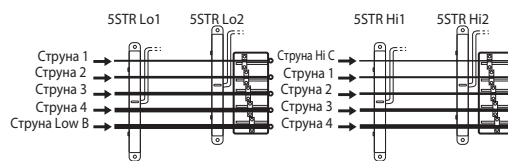

Для шестиструнного баса:

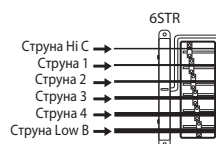

4. Кнопками PAGE [◀] [▶] выберите закладку DIS.



5. Кнопками [▲] [▼] выберите струны и для каждой из них укажите расстояние от центра сегментного датчика до бриджевого седла.

- * Если параметром PU TYPE выбран датчик пьезоэлектрического типа, данные параметры настраивать не нужно.

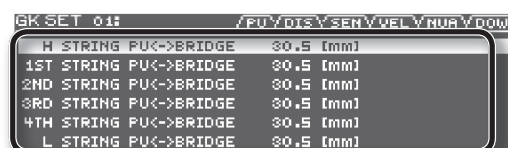
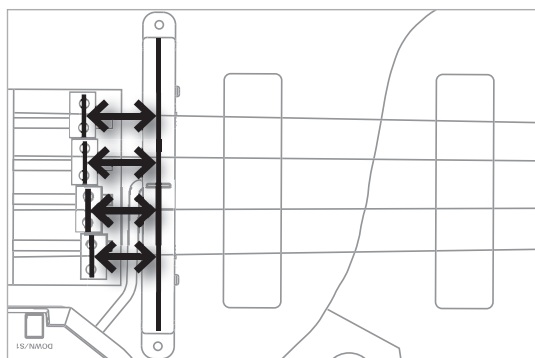

6. Кнопками PAGE [◀] [▶] выберите закладку SEN.

7. Кнопками [▲] [▼] выберите параметр STRING SENS для нижней струны.

Дерните 6-ю струну с максимальной силой, и с помощью колеса установите максимально возможную чувствительность так, чтобы индикатор не заполнял шкалу целиком.

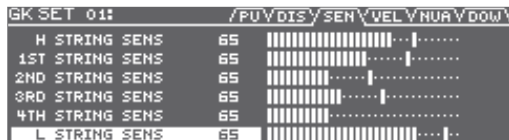

* Если индикатор уровня заполняет шкалу целиком, чувствительность слишком высока. Её следует снизить.

* В зависимости от типа бас-гитары индикатор может заполнять шкалу целиком даже при минимальной чувствительности. В этом случае увеличьте расстояние между струной и сегментным датчиком по сравнению с рекомендованным.

8. Аналогичным образом настрой чувствительность остальных струн.

9. Проверьте баланс громкости всех струн.

Возьмите ноту на струне (с нормальной силой); если струна звучит неожиданно громко, снизьте её чувствительность так, чтобы весь набор струн звучал равномерно.

10. Нажмите несколько раз на кнопку [EXIT] для возврата на главную страницу.

Настройка данных параметров требуется при первой установке сегментного датчика на гитару, или же при регулировке высоты сегментного датчика. Установленные значения сохраняются при отключении питания. В случае корректной первой настройки исполнителю не потребуется повторно отстраивать вышеуказанные параметры. Другие параметры описаны подробно на стр. 74.

Выбор выходной акустической системы (OUTPUT SELECT)

В данном разделе описывается процедура указания усилителя, подключенного к разъемам OUTPUT. Тембр звучания GR-55 будет автоматически подстроен под характеристики указанного устройства.

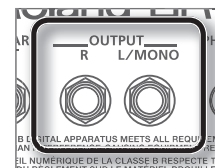

1. Нажмите на кнопку [EDIT] для перехода к странице EDIT.
2. Кнопками PAGE [◀] [▶] выберите закладку SYSTEM.



3. Кнопками [◀] [▶] выберите пиктограмму OUTPUT SELECT и нажмите на кнопку [ENTER].



Откроется экранная страница OUTPUT SELECT.



4. С помощью колеса укажите выходное устройство (усилитель), с которым скоммутированы разъемы OUTPUT.

* По умолчанию установлено значение "LINE/PHONES."

* При подключении наушников автоматически выбирается значение "LINE/PHONES" вне зависимости от настройки параметра OUTPUT SELECT.

Значение	Описание
LINE/PHONES	Наиболее подходящее значение для работы в наушниках, а также при подключении GR-55 к клавишному комбо, микшеру или цифровому рекордеру.
JC-120	Выберите данное значение при подключении GR-55 к гитарному входу усилителя Roland JC-120.
SMALL	Выберите данное значение при подключении GR-55 к небольшому гитарному усилителю.
COMBO	Выберите данное значение при подключении GR-55 к гитарному входу комбо (т.е. прибора, содержащего усилитель и динамик в одном корпусе), отличного от JC-120. В зависимости от конкретной модели комбо иногда использование значения "JC-120" может дать лучшие результаты.
STACK	Выберите данное значение при подключении GR-55 к гитарному стэку (т.е. комплекту из отдельных усилителя и кабинета).
JC-120 RETURN	Выберите данное значение при подключении GR-55 к выходу RETURN усилителя JC-120.
COMBO RETURN	Выберите данное значение при подключении GR-55 к выходу RETURN комбо-усилителя.
STACK RETURN	Выберите данное значение при подключении GR-55 к выходу RETURN гитарного стэка. Используйте это значение также в случае, если GR-55 используется вместе со встроенным в гитару усилителем и отдельным кабинетом.

Значение	Описание
B-AMP WITH TWEETER	Выберите данное значение при подключении GR-55 к басовому усилителю с твиттером.
B-AMP NO TWEETER	Выберите данное значение при подключении GR-55 к басовому усилителю без твиттера. Высокочастотный диапазон будет скорректирован соответствующим образом.

- Нажмите на кнопку [EXIT] несколько раз для возврата на главную экранную страницу.

Настройка инструмента (Функция Tuner)

В данном разделе описывается процедура настройки гитары или бас-гитары с помощью встроенного тюнера GR-55.

- Нажмите одновременно на педали [2] и [3].

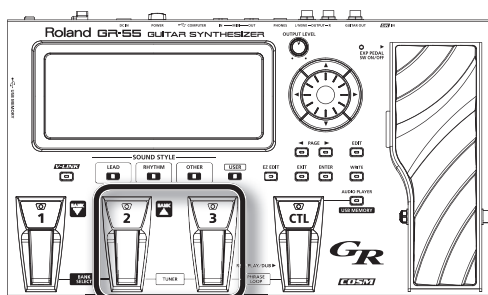

Откроется экранная страница TUNER.

- Кнопками PAGE [◀] [▶] выберите одну из двух закладок, соответствующих разным режимам настройки.

Закладка	Описание
MULTI MODE	Все шесть струн настраиваются одновременно.
SINGLE MODE	Позволяет производить настройку по одной ноте, берущуюся на отдельной струне.

- Возьмите ноту на нужной открытой струне и производите настройку до тех пор, пока название нужной ноты не отобразится на дисплее.

В режиме MULTI MODE

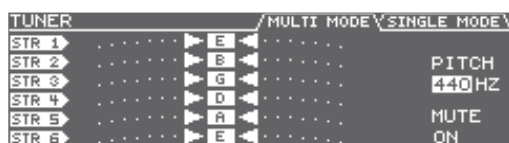

В режиме SINGLE MODE



* Если в меню SYSTEM > GK SETTING для параметра DOWN TUNE (стр. 75) задано значение, отличное от "0", имена нот на экране будут отображаться так, как если бы они не были забемолены.

- Следя за дисплеем, настройте инструмент так, чтобы горел только центральный индикатор.

Повторяйте шаги 3 и 4 до тех пор, пока не настроите все струны.

MEMO

При настройке гитары, оборудованной рычагом вибрато, настройка одной струны может привести к расстройке остальных. В этом случае начинайте с приблизительной настройки каждой струны, так, чтобы на дисплее отображалось корректное имя ноты, а затем постепенно доводите настройку всех струн до точной.

- По окончании настройки нажмите на педаль (любую педаль [1]–[3] или [CTL]).

Произойдет возврат на исходную экранную страницу.

Для возврата на исходную страницу также можно нажать на кнопку [EXIT].

Параметры экранной страницы TUNER

Используйте курсорные кнопки и колесо ввода данных на экранной странице TUNER для настройки следующих параметров.

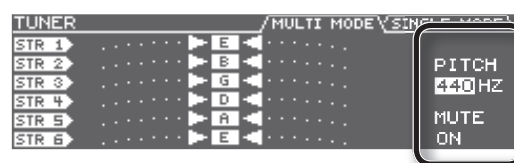

Параметр	Значение	Описание
MASTER TUNE	435 Hz -445 Hz	Устанавливает эталонную высоту. * По умолчанию выбрано значение "440 Hz".
TUNER MUTE	OFF	Во время настройки звук поступает на выходы GR-55.
	ON	Во время настройки звук на выходах прибора отключается. * По умолчанию установлено значение "ON".

ДЛЯ ЗАМЕТОК

Краткое руководство

В данной главе описываются основные операции с прибором.

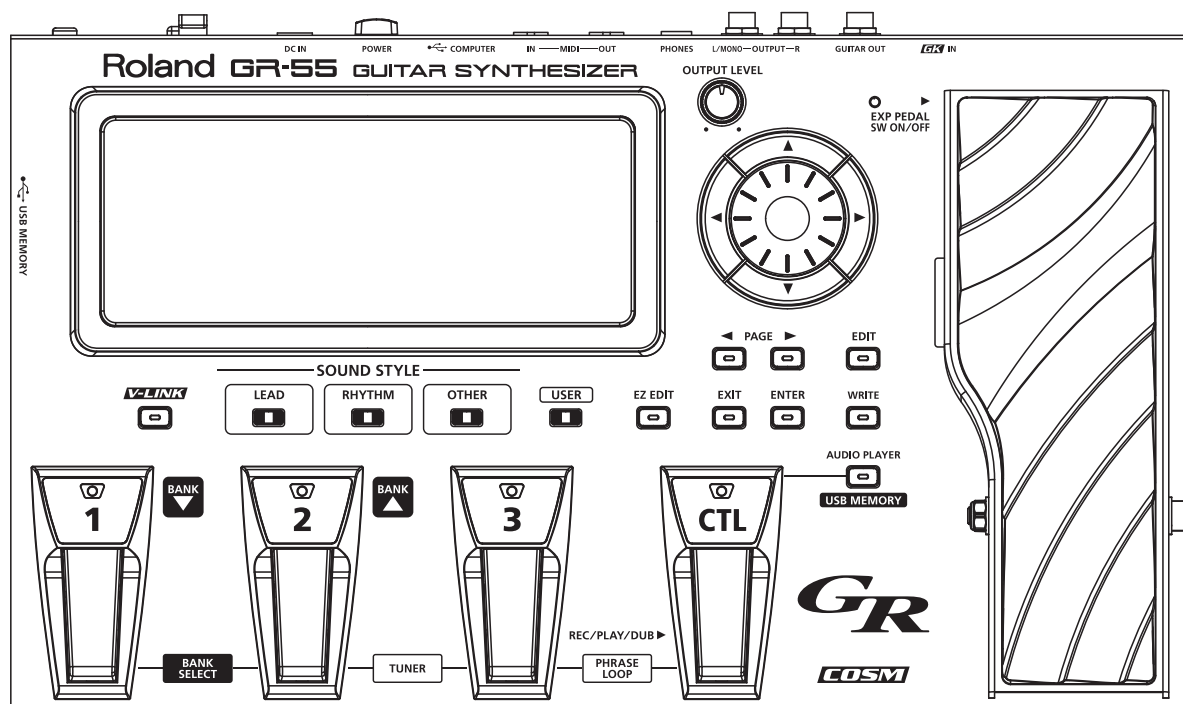

Прежде чем начать играть, установите переключатель датчика GK в положение "MIX"!

При другом положении переключателя прибор может звучать некорректно.



Выбор тембров и игра на инструменте

Окончив приготовления, давайте попробуем разобраться с управлением GR-55 и немного поиграть.

Настройка выходного уровня

1. Для управления уровнем GR-55 используйте регулятор [OUTPUT LEVEL].

Для увеличения громкости вращайте регулятор вправо; чтобы снизить громкость до нуля, поверните регулятор до упора влево. Обычно регулятор следует располагать вблизи от центрального положения.

Нажмите на педаль экспрессии.

Поднимите громкость датчика GK регулятором.

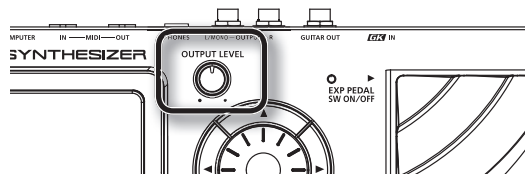

Выбор тембра (патча)

Что такое патч?

Термин **“патч”** обозначает минимальную звуковую единицу GR-55; помимо настроек звукогенератора в патч сохраняются и настройки эффектов.

Пользователь может свободно изменять (редактировать) параметры патча и сохранять его в памяти GR-55 как **“патч пользователя”**. Патчи, встроенные в память GR-55 на заводе, называются **“пресетными патчами”**.

Подробнее о структуре патчей рассказывается на стр. 22.

Что такое стиль?

GR-55 позволяет выбирать пресетные патчи из трех **“звуковых стилей”**. Сначала выберите наиболее подходящий стиль, а затем – непосредственно патч данного стиля.

SOUND STYLE



Звуковой стиль	Описание
LEAD	Тембры (патчи), оптимально подходящие для игры соло, например, соло-гитара или духовые.
RHYTHM	Патчи, оптимально подходящие для аккомпанемента, т.е. игры аккордами и арпеджио.
OTHER	Данный стиль содержит разнообразные эффекты и другие синтетические тембры.

Что такое банк?

“Банком” называется набор из трех патчей.

Шаг 1

Выберите наиболее подходящий звуковой стиль.

Шаг 2

Выберите банк.

1. Нажмите на педали [1] и [2] одновременно. Номер банка на дисплее начнет мигать; теперь можно выбрать банк (BANK SELECT). На данный момент тембр остается неизменным.
2. Педалями [1]/[2] выберите банк.
3. Нажмите на педаль [3] или педаль [CTL] для подтверждения. Для отмены выбора банка нажмите одновременно на педали [1] и [2].

МЕМО

По умолчанию для смены банков можно использовать кнопки [S1]/[S2] датчика GK.

Шаг 4

С помощью регулятора громкости GK-3 отрегулируйте уровень патча.

Шаг 5

Играйте.

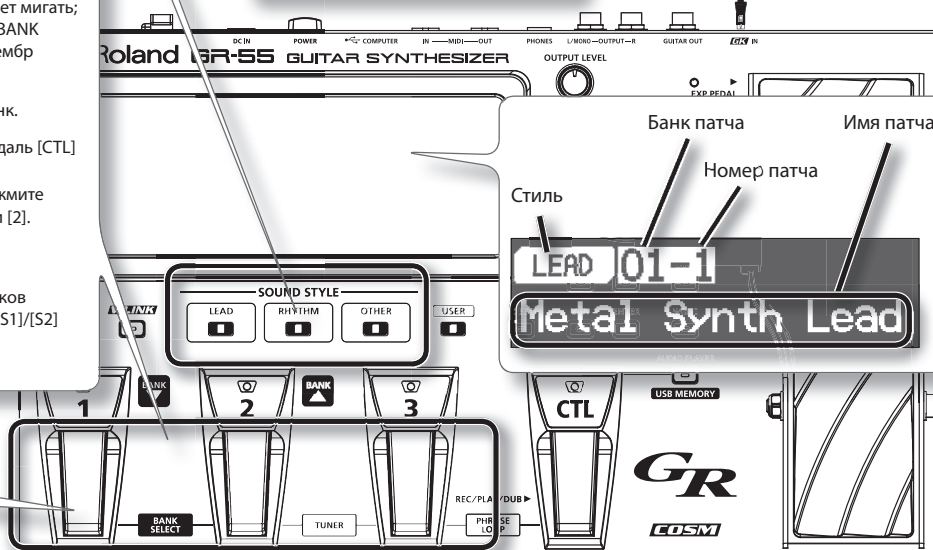

Step 3

Педалями [1]–[3] выберите патч.

Выбор пользовательского патча

Патчи, созданные пользователем и сохраненные в памяти GR-55 называются "пользовательскими" (стр. 18).

Для выбора пользовательских патчей на шаге 1 процедуры выбора патча нажмите на кнопку [USER]. Дальнейшие действия будут такими же, как при выборе пресетного патча.

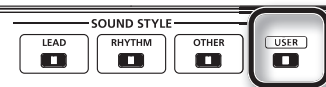

Игра на гитаре

Во время игры используйте педали для управления эффектами.

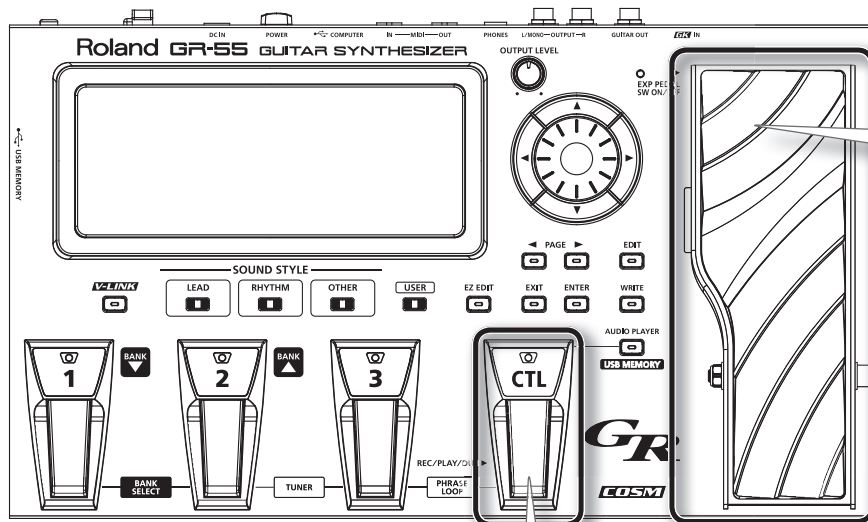

Педаль [CTL]

При нажатии на данную педаль включается эффект, назначенный на выбранный патч, например, сдвиг высоты звучания синтезатора на октаву вверх или увеличение длины затухания нот.

Пользователь может отредактировать эффект согласно своим творческим задачам (стр. 61).

Педаль экспрессии

Во время исполнения данная педаль управляет эффектом, назначенным на выбранный патч.

Обычно изменяется громкость, однако, на данную педаль может быть назначен и другой эффект.

При нажатии на данную педаль носком ноги до упора загорается индикатор EXP PEDAL SW, и педаль экспрессии переключается в другой режим работы. Обычно в этом режиме контролируются такие эффекты, как «вау», однако здесь может быть использован и другой эффект.

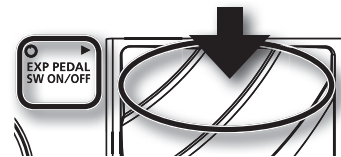

Пользователь может отредактировать эффект согласно своим задачам (р. 61).

* При работе с педалью экспрессии будьте осторожны, чтобы не защемить пальцы между педалью и корпусом GR-55. Не позволяйте маленьким детям трогать GR-55 без присмотра взрослых.

Создание собственного тембра

Использование функции EZ EDIT для создания тембра

С помощью функции GR-55 EZ EDIT пользователь может быстро создавать новые тембры (патчи).

Шаг 1
Выберите патч (стр. 16).

Шаг 2
Нажмите на кнопку [EZ EDIT] для перехода к странице EZ EDIT.

Шаг 3
С помощью кнопок [◀] [▲] [▼] [▶] перемещайте курсор по сетке.

Шаг 4
Вращайте колесо для управления общей громкостью патча.

Дисплей	Параметр	Описание
	WET	Усиливает глубину пространственной обработки (ревербератор/задержка).
	DRY	Уменьшает глубину пространственной обработки (ревербератор/задержка).
	MILD	“Смягчает” звучание, как бы “вплавляя” его в микс.
	BRIGHT	Делает звучание ярче, заставляя его “прорезать” микс.

Сохранение созданного тембра

Окончив редактирование тембра, пользователь может сохранить его в качестве **патча пользователя**.

Не переключайтесь на другой патч до тех пор, пока не сохранили отредактированный. В противном случае результаты редактирования будут утеряны.

Шаг 1
Нажмите на кнопку [WRITE]. Откроется экранная страница WRITE.

Шаг 2
Вращайте колесо для выбора ячейки памяти – приемника для нового патча.

Шаг 3
Нажмите на кнопку [WRITE] для сохранения патча в выбранную ячейку памяти.
На дисплей выведется сообщение “NOW WRITING.” и патч будет сохранен.
Для отмены сохранения и возврата к предыдущей экранной странице нажмите на кнопку [EXIT].

* Подробнее о сохранении патчей см. стр. 60.

Внешний вид прибора

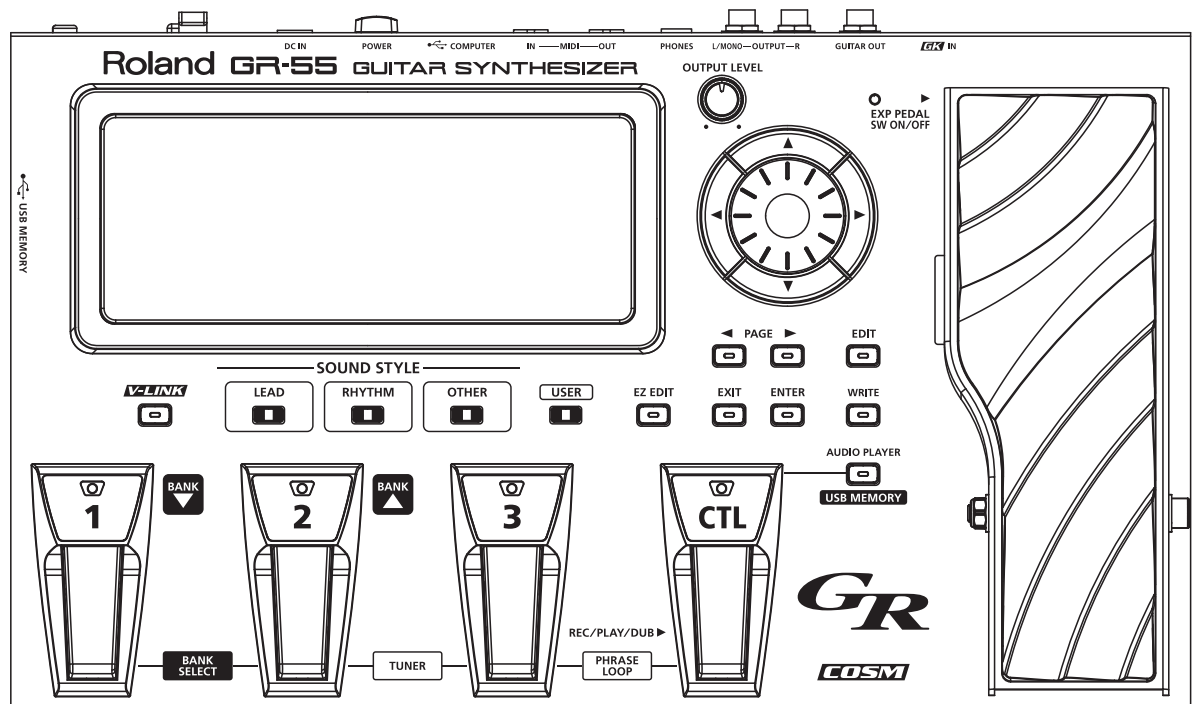

Описание панелей

Лицевая панель

Регулятор [OUTPUT LEVEL]

Служит для управления громкостью на линейных выходах и выходе на наушники.

Колесо

Переключает патчи, редактирует значения.

[◀][▲][▼][▶] (курсорные кнопки)

Перемещают курсор вверх/вниз/влево/вправо.

Педаль экспрессии

Управляет эффектом, который не назначен на выбранный патч. Обычно изменяется громкость, однако, на данную педаль может быть назначен и другой эффект.

При нажатии на данную педаль носком ноги до упора загорается индикатор EXP PEDAL SW, и педаль экспрессии переключается в другой режим работы. Обычно в этом режиме контролируются такие эффекты, как «вау», однако, здесь может быть использован и другой эффект.

Пользователь может отредактировать эффект сообразно своим задачам (р. 61).

* При работе с педалью экспрессии будьте осторожны, чтобы не защемить пальцы между педалью и корпусом GR-55. Не позволяйте маленьким детям трогать GR-55 без присмотра взрослых.

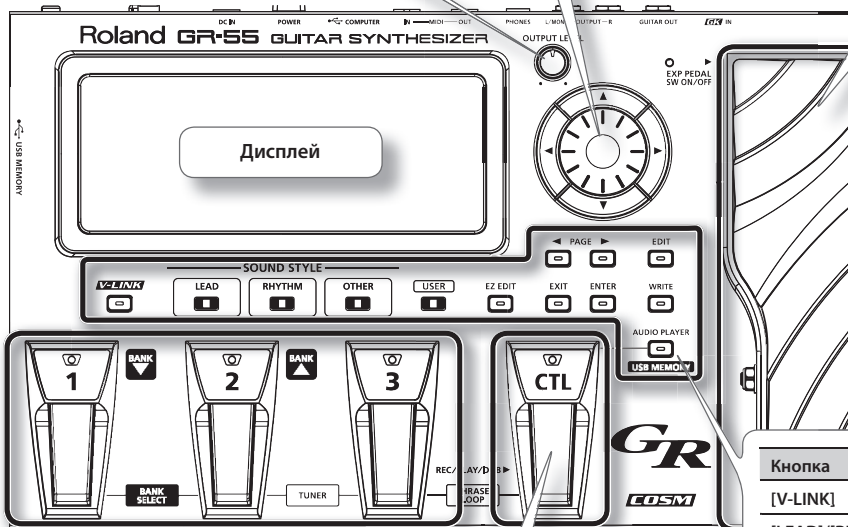

Дисплей

Педали [1] ([BANK ▼]), [2] ([BANK ▲]), [3]

Служат для выбора патчей или банков.

При одновременном нажатии на педали [BANK ▼] и [BANK ▲] включается режим выбора требуемого банка "Bank Select" (стр. 16).

При одновременном нажатии на педали [2] и [3] включается гитарный тюнер (стр. 13).

Педаль [CTL]

Удерживая данную педаль, пользователь может включить назначенный на патч эффект, например, сустейн или смену высоты звучания.

На эту педаль можно назначить и другие функции (стр. 61).

При одновременном нажатии на педали [3] и [CTL] включается функция PHRASE LOOP (стр. 64).

Кнопка	Описание
[V-LINK]	Управление функцией V-LINK (стр. 68).
[LEAD]/[RHYTHM]/[OTHER]	Переключение стиля (стр. 16).
[USER]	Выбор патча пользователя (стр. 17).
[EZ EDIT]	Переход к странице EZ EDIT (стр. 18).
PAGE [◀] [▶]	Переключение на следующую/предыдущую экранную закладку.
[EXIT]	Отмена операции или возврат к предыдущей странице.
[ENTER]	Подтверждение операции.
[EDIT]	Переход к странице EDIT (стр. 20).
[WRITE]	Сохранение патча (стр. 60).
[AUDIO PLAYER]	Переход к странице AUDIO PLAYER (стр. 65). Страница AUDIO PLAYER доступна только при установке USB-накопителя в слот GR-55.

Стартовая экранная страница

После включения питания GR-55 на экране отображается именно эта страница. В данном руководстве подразумевается, что все процедуры начинаются с данной страницы (если не оговорено иное).

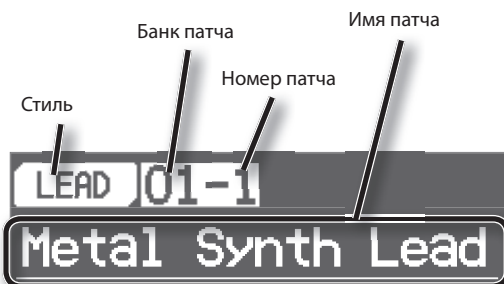

Экранная страница EDIT

Экранная страница EDIT отображается при нажатии на кнопку [EDIT]. Используйте кнопки PAGE [◀] [▶] для переключения между закладками страницы EDIT.

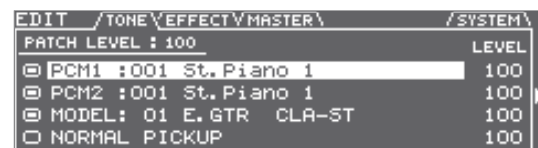

Подробнее см. следующие разделы:

Закладка	Описание	Страница
TONE	Настройка параметров тембра.	стр. 23
EFFECT	Настройка параметров эффектов.	стр. 38
MASTER	Настройка общих параметров.	стр. 54
SYSTEM	Настройка системных параметров GR-55.	стр. 69

Тыльная панель

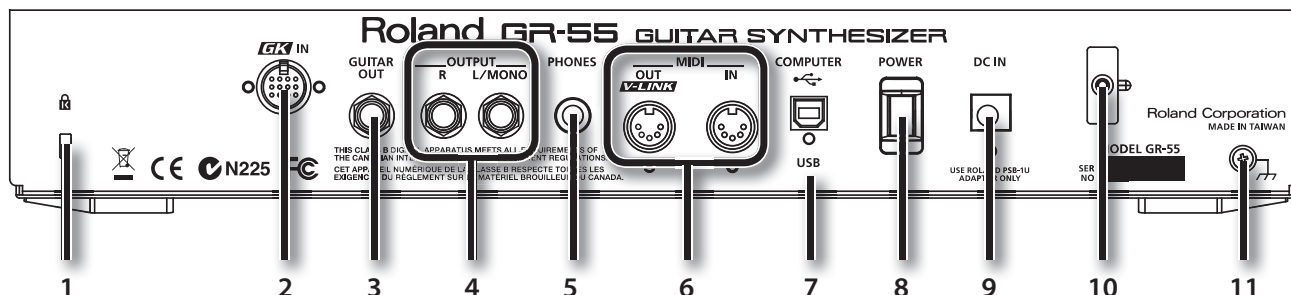
1. Слот замка для предотвращения кражи (🔒)

<http://www.kensington.com/>

2. Разъем GK IN

Служит для подключения к датчику GK посредством входящего в комплект кабеля (или кабеля GK-5/GKC-10, приобретаются отдельно).

* Подробнее о подключении к гитаре с GK-датчиком можно узнать у производителя гитары или по месту приобретения инструмента.

3. Разъем GUITAR OUT

Данный разъем служит для вывода звука гитары и синтетических тембров GR-55 на гитарный усилитель (стр. 22).

Подробнее о настройках сигнала на выходе GUITAR OUT и особенностях коммутации см. стр. 70.

4. Разъемы OUTPUT R, L/MONO

Данные разъемы предназначены для вывода сигнала с GR-55. Для подключения в моно используйте только разъем L/MONO.

Используйте параметр OUTPUT SELECT для указания типа устройства (усилителя), как показано на стр. 12.

5. Разъем PHONES

Служит для подключения наушников (приобретаются отдельно) (стр. 8).

6. Разъемы MIDI (OUT, IN)

Служат для подключения MIDI-оборудования (стр. 67).

7. Разъем USB COMPUTER

Служит для подключения GR-55 к компьютеру (стр. 66).

8. Кнопка [POWER]

Служит для включения/отключения питания (р. 8).

9. Разъем DC IN

Служит для подключения адаптера питания (стр. 8).

10. Крюк для кабеля

Служит для предотвращения случайного выпадания кабеля адаптера питания из гнезда (стр. 8).

11. Терминал заземления

В зависимости от условий подключения пользователь может ощущать неприятное покалывание при контакте с корпусом прибора или металлическими частями подключенных к нему гитар. Это связано с наличием остаточного электрического заряда, совершенно безопасного для жизни. В случае, если данное явление является поводом для беспокойства, заземлите прибор с помощью специального контакта (терминала, см. рисунок). При заземлении, в зависимости от условий подключения, может возникнуть слабый шум из колонок. При возникновении любых вопросов по заземлению свяжитесь со службой технической поддержки Roland или обратитесь по месту приобретения оборудования.

Категорически запрещается заземлять прибор через:

- Водопроводные трубы (риск получения электротравмы или короткого замыкания)
- Газовые трубы (может привести к пожару или взрыву)
- Телефонные линии заземления или громоотводы (высокая опасность во время грозы)

Боковая панель

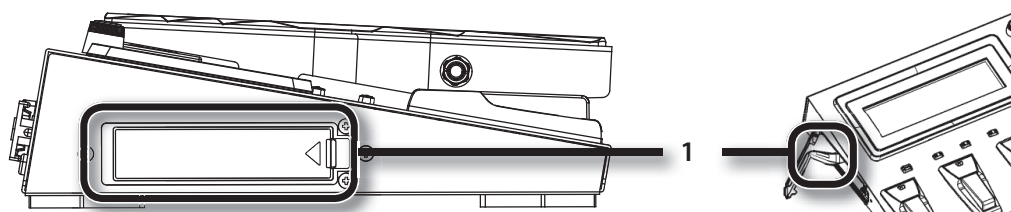
1. Разъем USB MEMORY

Служит для подключения USB-накопителя (приобретается отдельно).

* Никогда не вставляйте и не вынимайте USB-накопитель при включенном питании устройства. В этом случае данные на устройстве или само устройство могут быть повреждены.

* Вставляйте USB-накопитель аккуратно, на всю глубину контактного разъема.

Как работает GR-55

Что такое патч?

“Патчем” называется минимальная звуковая единица GR-55. Патч определяет тип звука и используемые эффекты.

Пользователь может отредактировать параметры патча, и сохранить его как “патч пользователя” (патчи, записанные в память GR-55 на заводе, называются “пресетными”).

На иллюстрации показана структура патча GR-55.

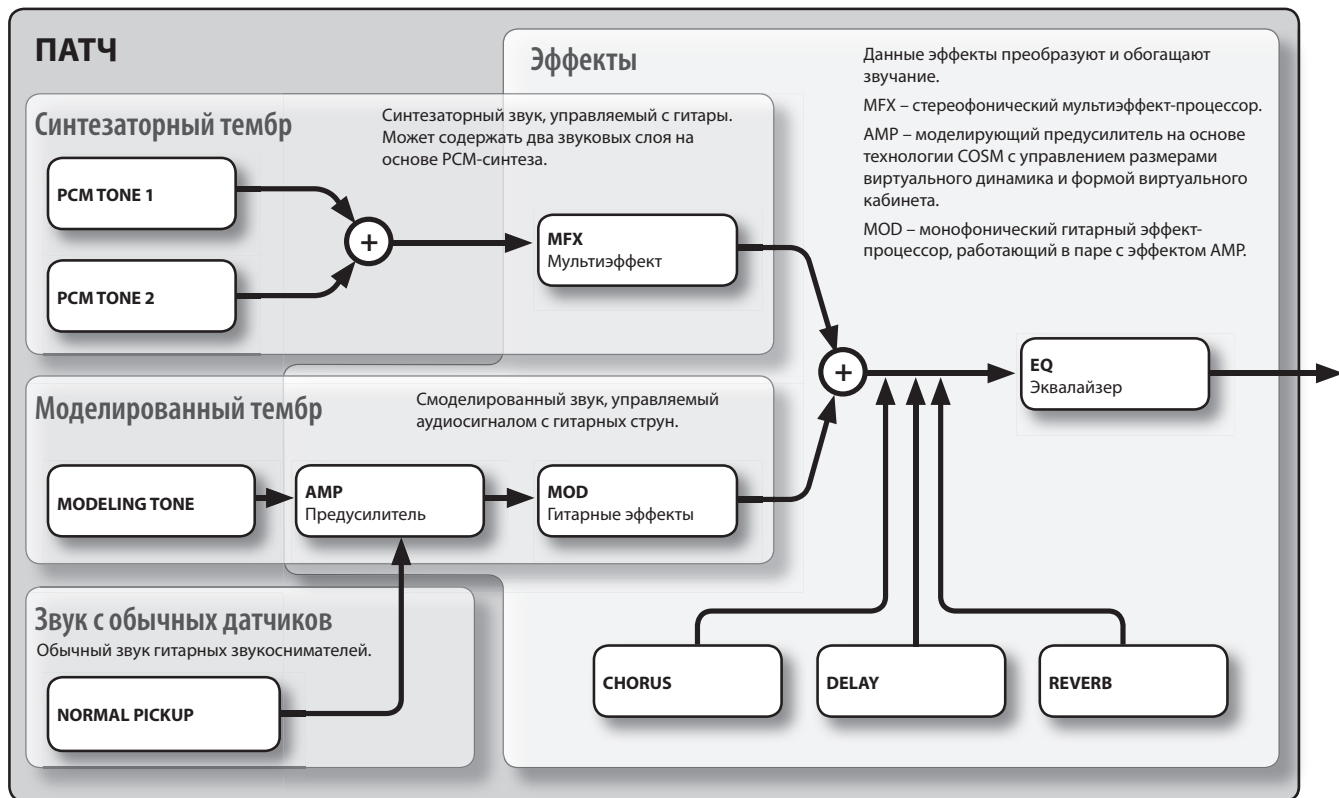

В отношении работы функций с различными составляющими патча существуют ограничения, представленные в таблице:

Параметр	HOLD	ALTERNATE TUNING	TONE EDIT	GUITAR OUT
Описание	Сустейн (Hold)	Смена настройки струн	Редактирование тембра	Вывод на выход GUITAR OUT
Page	стр. 55, стр. 76	стр. 54	стр. 24	стр. 54
PCM tones 1, 2	√	√	√	×
Modeling tone	×	√	√	√
Normal pickup	×	×	×	√

Доступность тембров зависит от положения переключателя датчика GK.

	Положение переключателя датчика GK	
	GK	MIX
PCM tones 1, 2	√	√
Modeling tone	√	√
Normal pickup	×	√



* Даже если генератор доступен, в случае, если переключатель тона установлен в положение “OFF” (стр. 23), звук не воспроизводится. Обычно следует выбирать положение “MIX”.

Редактирование тембров (TONE)

Как показано на иллюстрации ниже, патч GR-55 состоит из нескольких слоёв (“тембров”).

Пользователь может создать новый патч, скомбинировав другие тембры или отредактировав параметры существующих.

ПАТЧ

PCM TONE 1 **Тембр синтезатора**

PCM TONE 2 Синтезаторный звук, управляемый с гитары. Может содержать два звуковых слоя на основе PCM-синтеза.

MODELING TONE **Смоделированный тембр**

Смоделированный звук, управляемый с гитарных струн.

Редактирование патча

Далее описано создание нового патча путем смены выбранных тембров.

1. Нажмите [EDIT] для перехода к экранной странице EDIT.

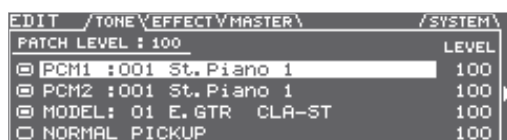

2. Кнопками PAGE [◀] [▶] выберите закладку TONE.

На экране отображается структура выбранного патча.

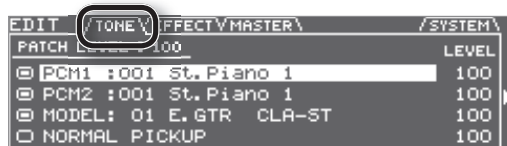

3. Выберите другой тембр.

Выберите тембр курсорными кнопками и используйте колесо для смены тембра.

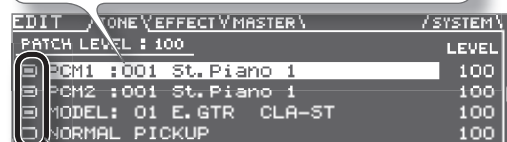

Переместите курсор на переключатель тембра для его включения или отключения .

Доступные тембры перечислены на экране. Для выбора нужной категории (стр. 23) используйте кнопки [◀] [▶].



4. Нажмите на кнопку [ENTER].
5. По окончании редактирования нажмите на кнопку [EXIT].
6. При необходимости сохраните созданный патч (стр. 60).

Категории тембров

Категория	Количество тембров	Категория	Количество тембров
Ac.Piano	16	Ensemble Strings	22
Pop Piano	3	Orchestral	4
E.Grand Piano	2	Solo Brass	11
E.Piano1	25	Ensemble Brass	7
E.Piano2	13	Wind	7
E.Organ	32	Flute	12
Pipe Organ	5	Sax	7
Reed Organ	1	Recorder	4
Harpichord	5	Vox/Choir	28
Clav	8	Scat	2
Celesta	1	Synth Lead	123
Accordion	6	Synth Brass	40
Harmonica	2	Synth Pad/Strings	84
Bell	21	Synth Bellpad	17
Mallet	22	Synth PolyKey	45
Ac.Guitar	18	Synth FX	31
E.Guitar	18	Synth Seq/Pop	11
Dist.Guitar	11	Pulsating	32
Ac.Bass	4	Beat&Groove	11
E.Bass	14	Hit	7
Synth Bass	87	Sound FX	37
Plucked/Stroke	18	Percussion	13
Solo Strings	9	Drums	14

МЕМО

При выборе категории тембров “Drums” количество доступных для редактирования параметров меньше указанного в данном Руководстве.

Редактирование тембра

В разделе описывается редактирование параметров тембра.
Углубленное редактирование описано в соответствующем разделе на стр. 24.

Основные операции

1. На шаге 3 процедуры, описанной на стр. 23, наведите курсор на поле TONE LEVEL.

Используйте колесо ввода данных для редактирования громкости тембра.

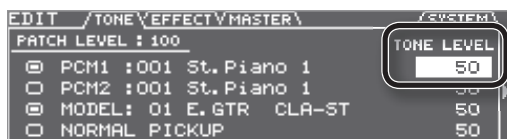

2. Нажмите на кнопку [▶].

На экране отобразятся редактируемые параметры тембра.

3. Отредактируйте параметры.

Выберите требуемый параметр тембра курсорными кнопками и колесом отредактируйте значение.



МЕМО

На данной странице показаны параметры, отмеченные в общем списке (стр. 25 и т.д.) символом "#". Список параметров, доступных для редактирования, зависит от выбранного тембра.

4. По окончании редактирования нажмите на кнопку [EXIT].
5. При необходимости сохраните патч (стр. 60).

МЕМО

Для управления общей громкостью патча выберите курсорными кнопками поле PATCH LEVEL и установите нужное значение с помощью колеса.

Значение: 0 – 200

Углубленное редактирование

Ниже приводится процедура детального редактирования тембра.

Основные операции

1. На шаге 3 процедуры, описанной на стр. 23, выберите тембр для редактирования.
2. Нажмите на кнопку [ENTER].
Откроется экранная страница TONE EDIT.
3. Отредактируйте выбранные параметры.

Для перемещения по закладкам используйте кнопки PAGE [◀] [▶].



Используйте кнопки [▲] [▼] для выбора параметра. Используйте колесо для смены значения выбранного параметра.
Для ускорения перемещения курсора нажмите одновременно на кнопки [▲] и [▼].

Подробнее о параметрах см. стр. 25.

4. По окончании редактирования нажмите на кнопку [EXIT].
5. При необходимости сохраните патч (стр. 60).

Список параметров (PCM TONE 1/PCM TONE 2)

Группа	Параметр	Значение	Описание
TONE	SWITCH	OFF, ON	Включение/отключение тембра. При значении "OFF" выбранный тембр глушится (мьютируется).
	TONE CATEGORY	Выбор категории (группы) тембра.	
	TONE NUMBER	Выбор номера тембра.	
	LEVEL	0 – 100	Настройка громкости тембра.
	OCTAVE #	-3 – +3	Сдвиг высоты тембра с шагом в октаву.
	CHROMATIC	OFF, ON	Выберите значение "ON", если тембр должен звучать хроматически. В случае значения "ON" высота звучания изменяется только с шагом в полутон, даже если использовать подтяжки струны.
	LEGATO	OFF	Отключение функции "легато"
		ON	При плавном переходе от ноты к ноте, например, при использовании техник "hammer-on" и "pull-off", изменяется только высота звучания; перезапуск генератора огибающей (атаки) при этом не происходит. Функция legato может быть использована, если для параметра CHROMATIC установлено значение ON.
	LEVEL VELOCITY SENS	-50 – +50	Настройка громкости звучания тембра относительно интенсивности игры. При положительных "+" значениях громкость увеличивается при более экспрессивной игре исполнителя.
	VELOCITY CURVE TYPE	FIX, 1 – 7, TONE	Выбор кривой зависимости громкости звучания от силы удара по струнам. Обычно следует выбирать значение "TONE". В этом случае будет выбран оптимальный тип кривой для данного тембра. Для постоянной громкости звучания выберите значение "FIX". 
NUANCE SW	OFF, ON	Указывает, будут ли нюансы исполнения (стр. 28) отражаться на звучании тембра.	
PAN	L50 – R50	Настройка панорамы.	
STRING LEVEL 1–6	1 – 100	Настройка индивидуальной громкости струн. Для тонов PCM1, PCM2 и MODELING укажите значение "0" для струн, звучание которых нежелательно; это позволяет создавать "разделенные" конфигурации (например, бас для нижних 2 струн и фортепиано для верхних 4).	
PITCH	PITCH SHIFT	-24 – +24	Настройка высоты тембра (с шагом в полутон, +/-2 октавы).
	PITCH FINE	-50 – +50	Тонкая настройка высоты тембра (с шагом в 1 цент, т.е. 1/100 тона).
	PORTAMENTO SW	OFF	Отключение эффекта портаменто.
		ON	Включение эффекта портаменто.
		TONE	Использовать оптимальные для выбранного тембра настройки портаменто.
	PORTAMENTO TYPE	RATE	Скорость портаменто (глиссандо) зависит от того, насколько меняется высота звучания.
TIME		Скорость портаменто (глиссандо) не зависит от интервала смены высоты звучания.	
PORTAMENTO TIME	0 – 100	Параметр управляет скоростью эффекта портаменто.	

Редактирование тембров (TONE)

Группа	Параметр	Значение	Описание
FILTER	FILTER TYPE	OFF	Фильтр отключен.
		LPF	Обрезной фильтр высоких частот. Частоты выше заданной срезаются, что делает звучание "мягче" и "теплее".
		BPF	Полосовой фильтр. Пропускаются только частоты в пределах заданной полосы, частоты выше и ниже будут обрезаны. Это позволяет выделить звук в миксе.
		HPF	Обрезной фильтр низких частот. Частоты ниже заданной срезаются. Это очень полезно при работе с перкуSSIONными тембрами с выраженной высокочастотной составляющей.
		PKG	Пиковый фильтр. Усиление полосы частот в указанном диапазоне. Промодулировав частоту среза с помощью генератора LFO, можно получить эффект "вау".
		LPF2	Обрезной фильтр высоких частот 2. Частоты выше заданной срезаются, однако чувствительность фильтра в 2 раза ниже, чем у фильтра LPF. Данный тип хорошо подходит для акустического фортепиано. * При выборе значения "LPF2" параметр RESONANCE становится недоступным.
		LPF3	Обрезной фильтр высоких частот 3. Частоты выше заданной срезаются, однако чувствительность фильтра будет зависеть от частоты среза. Данный тип хорошо подходит для акустических инструментов, однако, даже при одних и тех же параметрах TVF ENVELOPE его звучание сильно отличается от звучания фильтра типа LPF2. * При выборе значения "LPF3" параметр RESONANCE становится недоступным.
	TONE	Выбор значения, оптимального для выбранного тембра.	
	CUTOFF #	-50 – +50	Выбор частоты среза.
	RESONANCE	-50 – +50	Усиление полосы частот вблизи частоты среза делает звучание более выразительным. При слишком высоких значениях параметра в звуке могут появиться биения и другие искажения.
CUTOFF VELOCITY SENS	-50 – +50	Параметр определяет характер воздействия экспрессии игры на частоту среза. При положительных "+" значениях частота среза увеличивается при более экспрессивной игре исполнителя.	
CUTOFF NUANCE SENS	-50 – +50	Указывает, будут ли нюансы исполнения (стр. 28) отражаться на частоте среза.	
CUTOFF VELOCITY CURVE	FIX, 1 – 7, TONE	Выбор кривой зависимости частоты среза от силы удара по струнам. Обычно следует выбирать значение "TONE". В этом случае будет выбран оптимальный тип кривой для данного тембра. Для постоянной частоты среза выберите значение "FIX". 	
CUTOFF KEYFOLLOW	-200 – +200	Зависимость частоты среза от высоты взятой ноты. При положительных значениях "+" частота среза растет с высотой нот.	
TVF	TVF ENV DEPTH	-50 – +50	Настройка глубины влияния огибающей фильтра TVF. Более высокие значения соответствуют большей глубине влияния.
	TVF ATTACK TIME	-50 – +50	Настройка атаки огибающей фильтра.
	TVF DECAY TIME	-50 – +50	Настройка спада огибающей фильтра.
	TVF SUSTAIN LEVEL	-50 – +50	Настройка сустейна огибающей фильтра.
	TVF RELEASE TIME	-50 – +50	Настройка затухания огибающей фильтра.
	TVF ATTACK VEL SENS	-50 – +50	Зависимость атаки огибающей от силы удара по струнам. При положительных "+" значениях атака становится более острой при экспрессивной игре исполнителя.
	TVF ATK NUANCE SENS	-50 – +50	Указывает, будут ли нюансы исполнения (стр. 28) отражаться на остроте атаки.

Группа	Параметр	Значение	Описание
TVA	TVA ATTACK TIME #	-50 – +50	Настройка атаки амплитудной огибающей.
	TVA DECAY TIME	-50 – +50	Настройка спада амплитудной огибающей.
	TVA SUSTAIN LEVEL	-50 – +50	Настройка сустейна амплитудной огибающей.
	TVA RELEASE TIME #	-50 – +50	Настройка затухания амплитудной огибающей.
	TVA ATTACK VEL SENS	-50 – +50	Зависимость атаки огибающей от силы удара по струнам. При положительных "+" значениях атака становится более острой при экспрессивной игре исполнителя.
	TVA ATK NUANCE SENS	-50 – +50	Указывает, будут ли нюансы исполнения (стр. 28) отражаться на остроте атаки.
	LEVEL NUANCE SENS	-50 – +50	Указывает, будут ли нюансы исполнения (стр. 28) отражаться на громкости.
	RELEASE MODE	1 2	1 При игре на одной струне следующая нота накладывается на затухание предыдущей. 2 При игре на одной струне следующая останавливает затухание предыдущей.
PITCH ENV	PITCH ENV VEL SENS	-50 – +50	Зависимость глубины высотной огибающей от силы удара по струнам. При положительных "+" значениях огибающая становится более глубокой при экспрессивной игре исполнителя.
	PITCH ENV DEPTH	-12 – +12	Настройка глубины влияния высотной огибающей. При более высоких значениях изменения высоты становятся заметнее на слух.
	PITCH ATTACK TIME	-50 – +50	Настройка атаки высотной огибающей.
	PITCH DECAY TIME	-50 – +50	Настройка спада высотной огибающей.
LFO1	LFO1 RATE	0 – 100	Настройка частоты генератора LFO.
		BPM $\frac{1}{3}$ – 100	Управление синхронизацией LFO относительно заданного темпа.
		TONE	Выбор оптимальной для указанного тона частоты LFO.
	LFO1 PITCH DEPTH	OFF, -50 – +50	Глубина воздействия LFO на высоту звучания. Для отключения воздействия LFO на высоту выберите значение "OFF".
	LFO1 TVF DEPTH	OFF, -50 – +50	Глубина воздействия LFO на частоту среза фильтра. Для отключения воздействия LFO на огибающую TVF выберите значение "OFF".
	LFO1 TVA DEPTH	OFF, -50 – +50	Глубина воздействия LFO на амплитудную огибающую. Для отключения воздействия LFO на огибающую TVA выберите значение "OFF".
LFO1 PAN DEPTH	OFF, -50 – +50	Глубина воздействия LFO на панораму. Для отключения воздействия LFO на стереопанораму выберите значение "OFF".	
LFO2	LFO2 RATE	0 – 100	Настройка частоты генератора LFO.
		BPM $\frac{1}{3}$ – 100	Синхронизация LFO относительно заданного темпа.
		TONE	Выбор оптимальной для указанного тембра частоты LFO.
	LFO2 PITCH DEPTH	OFF, -50 – +50	Глубина воздействия LFO на высоту звучания. Для отключения воздействия LFO на высоту выберите значение "OFF".
	LFO2 TVF DEPTH	OFF, -50 – +50	Глубина воздействия LFO на частоту среза фильтра. Для отключения воздействия LFO на огибающую TVF выберите значение "OFF".
	LFO2 TVA DEPTH	OFF, -50 – +50	Глубина воздействия LFO на амплитудную огибающую. Для отключения воздействия LFO на огибающую TVA выберите значение "OFF".
LFO2 PAN DEPTH	OFF, -50 – +50	Глубина воздействия LFO на панораму. Для отключения воздействия LFO на стереопанораму выберите значение "OFF".	

Работа с параметрами Nuance

Параметры Nuance служат для детектирования легкого касания струн баса или гитары и соответствующего изменения звучания PCM-тембра.

Например, при положительном значении параметра CUTOFF NUANCE SENS, частота среза PCM-тона будет снижена при игре в технике мьютирования, что даст более "мягкое" звучание.

Другой пример. Пользователь может использовать тембр PCM TONE 1 для создания звука при игре медиатором, а тембр PCM TONE 2 – для создания звука при игре пальцами. Затем настройте параметры Nuance следующим образом для того, чтобы при смене пальцевой техники происходила соответствующая смена тембра:

- Параметры PCM TONE 1
TONE CATEGORY/NUMBER: тембр для игры медиатром
LEVEL NUANCE SENS: +50
- Параметры PCM TONE 2
TONE CATEGORY/NUMBER: тембр для игры пальцами
LEVEL NUANCE SENS: -50

Для включения параметров Nuance установите параметр NUANCE SW в положение "ON" и настройте параметры NUANCE SENS как показано выше.

Для подстройки нюансировки под конкретную гитару или бас используйте параметры NUANCE DYNAMICS и NUANCE TRIM (стр. 75) из меню SYSTEM - GK SETTING.

Список параметров (MODELING TONE)

Группа	Параметр	Значение	Описание	
TONE	SWITCH	OFF, ON	Включение/отключение тембра. При значении "OFF" выбранный тембр глушится (мьютируется)..	
	TONE CATEGORY	Если для параметра GUITAR<->BASS выбрано значение "GUITAR" (стр. 9)		
		E.GTR, AC, E.BASS, SYNTH	Выбор категории (группы) тембра.	
		Если для параметра GUITAR<->BASS выбрано значение "BASS" (стр. 9)		
	TONE NUMBER	001 –	Выбор тембра. Подробнее см. таблицу TONE CATEGORY: E.GTR–SYNTH.	
	LEVEL	0 – 100	Определяет громкость тембра.	
	STRING LEVEL1–6	0 – 100	Настройка индивидуальной громкости струн. Для тембров PCM1, PCM2 и MODELING укажите значение "0" для струн, звучание которых нежелательно; это позволяет создавать "разделенные" конфигурации (например, бас для нижних 2 струн и фортепиано для верхних 4).	
PITCH	PITCH SHIFT	-24 – +24	Настройка высоты тембра (с шагом в полутон, +/-2 октавы).	
	PITCH FINE	-50 – +50	Тонкая настройка высоты тембра (с шагом в 1 цент, т.е. 1/100 тона)..	
12STR	12STR SW	OFF/ON	Параметр управляет имитацией 12-струнной гитары. Звук обычной 6-струнной гитары будет преобразован в звучание 12-струнной.	
	DIRECT LEVEL	0 – 100	Определяет громкость основных струн.	
	SHIFT1 – 6	-24 – +24	Настройка сдвига высоты дополнительных струн относительно основных (в полтонах).	* На обычной 12-струнной гитаре дополнительные струны 1 и 2 настраиваются в унисон к основным (SHIFT = 0), а дополнительные струны 3 – 6 настраиваются на октаву выше основных (SHIFT = +12). Немного поднимите значение параметра FINE для более реалистичной имитации звучания 12-струнной гитары.
	FINE1 – 6	-50 – +50	Тонкая настройка сдвига высоты дополнительных струн (в центах).	
	* Параметры 12STR не могут использоваться со следующими настройками (и не отображаются на дисплее):			
<ul style="list-style-type: none"> • Параметры MODELING TONE TONE CATEGORY = E.BASS (если выбран вход GUITAR) или E.GTR (если выбран вход BASS) PITCH SHIFT ≠ 0 PITCH FINE ≠ 0 • Параметры MASTER ALTERNATE TUNING "SWITCH" = ON 				

Редактирование тембров (TONE)

* Все названия компаний и продуктов в данном документе являются зарегистрированными торговыми марками, принадлежащими своим правообладателям. В данном документе эти названия используются только для приблизительного описания звучания алгоритмов COSM.

TONE CATEGORY: E.GTR

TONE NUMBER (PICKUP)		Описание
GUITAR	BASS	
01: CLA-ST	16: ST	Модель гитары типа Fender Stratocaster с тремя датчиками "сингл".
02: MOD-ST	—	Модель гитары с тремя активными датчиками "сингл" EMG.
03: H&H-ST	—	Модель гитары типа Stratocaster с датчиками типа "хамбэкер".
04: TE	—	Модель гитары типа Fender Telecaster с двумя датчиками "сингл", часто встречающейся в блюзе и музыке кантри.
05: LP	17: LP	Модель гитары типа Gibson Les Paul Standard с двумя датчиками типа "хамбэкер" (часто используется в рок-музыке).
06: P-90	—	Модель гитары типа Gibson Les Paul Junior с двумя датчиками типа "сингл".
07: LIPS	—	Модель гитары типа Danelectro 56-U3 с тремя датчиками характерного дизайна "с блёстками".
08: RICK	—	Модель гитары типа Rickenbacker 360 с полуакустическим корпусом и двумя уникальными датчиками типа "сингл".
09: 335	—	Модель гитары типа Gibson ES-335 Dot с полуакустическим корпусом и двумя датчиками "хамбэкер".
10: L4	—	Модель гитары типа Gibson L-4 CES, оптимально подходящей для джаза, с акустическим корпусом, двумя датчиками "хамбэкер" и струнами с плоской обмоткой.

TONE CATEGORY: E.BASS

TONE NUMBER (PICKUP)		Описание
GUITAR	BASS	
—	01: VINT JB	Модель бас-гитары типа Fender Jazz Bass образца 1960 года.
16: JB	02: JB	Модель бас-гитары типа Fender Jazz Bass.
—	03: VINT PB	Модель бас-гитары типа Fender Precision Bass образца ранних 1960-х годов.
17: PB	04: PB	Модель бас-гитары типа Fender Precision Bass.
—	05: M-MAN	Модель бас-гитары типа Music Man StingRay Bass образца 1970 года.
—	06: RICK	Модель бас-гитары типа Rickenbacker 4001.
—	07: T-BIRD	Модель бас-гитары типа Gibson Thunderbird.
—	08: ACTIVE	Модель типичной бас-гитары, укомплектованной активными датчиками.
—	09: VIOLIN	Модель бас-гитары типа Höfner с корпусом в форме скрипки.

TONE CATEGORY: AC

TONE NUMBER (PICKUP)		Описание
GUITAR	BASS	
11: STEEL	—	Модель акустической гитары со стальными струнами.
12: NYLON	—	Модель акустической гитары с нейлоновыми струнами.
13: SITAR	—	Модель электроситара Coral с характерным "жужжанием" и изменчивостью тембра.
14: BANJO	—	Модель обычного пятиструнного банджо.
15: RESO	—	Модель резонаторной гитары типа Dobro.

TONE CATEGORY: SYNTH

TONE NUMBER (PICKUP)		Описание
GUITAR	BASS	
18: ANALOG GR	10: ANALOG GR	Звук классического аналогового гитарного (басового) синтезатора. Данный звук содержит шестигенераторный дисторшн с шестью независимыми генераторами VCO/VCF, создающими отдельные пилообразные волны для каждой струны. Это позволяет создавать гибкий и выразительный синтезаторный звук. Для управления высотой используйте параметр "PITCH A/B" (стр. 36).
19: WAVE SYNTH	11: WAVE SYNTH	Данный алгоритм напрямую обрабатывает сигнал от струны, снятый датчиком GK. Это обеспечивает естественные ощущения при игре на инструменте.
20: FILTER BASS	12: FILTER BASS	Инструмент, напоминающий басовый синтезатор с фильтром.
21: CRYSTAL	13: CRYSTAL	Инструмент с выраженным "металлическим" резонансом.
22: ORGAN	14: ORGAN	Инструмент с протяжным певучим звучанием, оптимально подходящий для сольных партий или медленных лирических тем. Подобно органу, исполнитель может управлять балансом гармоник (FEET 16, 8, 4) для создания нужного звучания.
23: BRASS	15: BRASS	Чистый звук, похожий на звук медных духовых, хорошо подходящий для сольных партий.

E.GTR

CLA-ST, MOD-ST, ST

Группа	Параметр	Значение	Описание
PU	PU SEL #	REAR	Имитация звука при работе бриджевого датчика.
		R+C	Имитация звука при работе бриджевого и центрального датчиков.
		CENTER	Имитация звука при работе центрального датчика.
		C+F	Имитация звука при работе центрального и некового датчиков.
		FRONT	Имитация звука при работе некового датчика.
	VOLUME	0 – 100	Управление громкостью. При значении 0 звук отключается.
	TONE #	0 – 100	Управление тембром. Значение по умолчанию 100; снижение значения приводит к более мягкому звучанию.
NS	SWITCH	OFF, ON	Включение/отключение шумоподавления.
	THRESHOLD #	0 – 100	Порог срабатывания шумоподавления. Устанавливайте большее значение при большем уровне шума, и наоборот. Следите за тем, чтобы затухание струны звучало естественно.
	RELEASE	0 – 100	Время срабатывания, т.е. окончательного подавления сигнала после начала работы шумоподавителя.

H&H-ST, TE, LP, P-90, RICK, 335, L4

Группа	Параметр	Значение	Описание
PU	PU SEL #	REAR	Имитация звука при работе бриджевого датчика.
		R+F	Имитация звука при работе бриджевого и некового датчиков.
		FRONT	Имитация звука при работе некового датчика.
	VOLUME	0 – 100	Управление громкостью. При значении 0 звук отключается.
	TONE #	0 – 100	Управление тембром. Значение по умолчанию 100; снижение значения приводит к более мягкому звучанию.
NS	См. раздел параметров NS в таблице "CLA-ST, MOD-ST, ST" секции "E.GTR" (стр. 31).		

LIPS

Группа	Параметр	Значение	Описание
PU	PU SEL #	REAR	Имитация звука при работе бриджевого датчика.
		R+C	Имитация звука при работе бриджевого и центрального датчиков.
		CENTER	Имитация звука при работе центрального датчика.
		C+F	Имитация звука при работе центрального и некового датчиков.
		FRONT	Имитация звука при работе некового датчика.
		ALL	Имитация звука при работе всех датчиков.
	VOLUME	0 – 100	Управление громкостью. При значении 0 звук отключается.
	TONE #	0 – 100	Управление тембром. Значение по умолчанию 100; снижение приводит к более мягкому звучанию.
NS	См. параметры NS в таблице "CLA-ST, MOD-ST, ST" секции "E.GTR" (стр. 31).		

AC

STEEL

Группа	Параметр	Значение	Описание
BODY	BODY TYPE #		Выбор типа акустической гитары.
		MA28	Звучание Martin D-28. Старая модель, отличающаяся сбалансированным звуком.
		TRP-0	Звучание Martin 000-28. Модель с красивым резонансом по низким частотам и рельефным звучанием.
		GB45	Звучание Gibson J-45. Классическая модель с глубоким и отзывчивым звуком.
		GB SML	Звучание Gibson B-25. Модель с компактным корпусом, часто используемая в блюзе.
		GLD40	Звучание Guild D-40. Модель характеризуется теплым резонансом корпуса и очень нежным деликатным резонансом струн.
	BODY	0 – 100	Глубина резонанса корпуса. Большие значения соответствуют более "гулкому" звучанию гитары. При возникновении акустической обратной связи следует снизить значение данного параметра.
TONE #	-50 – +50	Тембр звучания корпуса. Значение по умолчанию – 0; увеличение значения усиливает верхнечастотный диапазон.	
NS	См. параметры NS в таблице "CLA-ST, MOD-ST, ST" секции "E.GTR" (стр. 31).		

NYLON

Группа	Параметр	Значение	Описание
BODY	BODY #	0 – 100	Глубина резонанса корпуса. Большие значения соответствуют более "гулкому" звучанию гитары. При возникновении акустической обратной связи следует снизить значение данного параметра.
	ATTACK	0 – 100	Управляет остротой атаки при выразительной игре. При больших значениях сильный удар по струне приводит к увеличению остроты атаки.
	TONE #	-50 – +50	Тембр звучания корпуса. Значение по умолчанию – 0; увеличение значения усиливает верхнечастотный диапазон.

SITAR

Группа	Параметр	Значение	Описание
BODY	PU SEL #	FRONT	Имитация звука при работе бриджевого датчика.
		R+F	Имитация звука при работе бриджевого и некового датчиков.
		REAR	Имитация звука при работе некового датчика.
		PIEZO	Имитация звука при работе пьезодатчика.
	SENS	0 – 100	Настройка входной чувствительности.
	BODY	0 – 100	Глубина резонанса корпуса. Большие значения соответствуют более "гулкому" звучанию ситара. При возникновении акустической обратной связи следует снизить значение данного параметра.
	COLOR	0 – 100	Общий тембр звучания ситара.
	DECAY	0 – 100	Время, необходимое для изменения тембра звучания после атаки.
	BUZZ	0 – 100	Глубина характерного "жужжания", производимого струнами ситара при контакте с бриджем.
	ATTACK LEVEL	0 – 100	Громкость атаки.
TONE #	-50 – +50	Тембр звучания корпуса. Значение по умолчанию – 0; увеличение значения усиливает верхнечастотный диапазон.	

BANJO

Группа	Параметр	Значение	Описание
BODY	ATTACK #	0 – 100	Управляет остротой атаки при выразительной игре. При больших значениях сильный удар по струне приводит к увеличению остроты атаки.
	RESO	0 – 100	Глубина резонанса корпуса. Большие значения соответствуют усилению резонанса.
	TONE #	-50 – +50	Тембр звучания корпуса. Значение по умолчанию – 0; увеличение значения усиливает верхнечастотный диапазон.
NS	См. параметры NS в таблице “CLA-ST, MOD-ST, ST” секции “E.GTR” (стр. 31).		

RESO

Группа	Параметр	Значение	Описание
BODY	SUSTAIN	0 – 100	Пользователь может указать, как итоговая громкость будет изменяться в зависимости от изменений амплитуды колебаний струн. Параметр управляет временем, в течение которого усиливается низкоуровневый сигнал. При больших значениях параметра достигается больший сустейн.
	RESO #	0 – 100	Глубина резонанса корпуса. Большие значения соответствуют усилению резонанса.
	TONE #	-50 – +50	Тембр звучания корпуса. Значение по умолчанию – 0; увеличение значения усиливает верхнечастотный диапазон.
NS	См. параметры NS в таблице “CLA-ST, MOD-ST, ST” секции “E.GTR” (стр. 31).		

E.BASS

JB, VINT JB, T-BIRD

Группа	Параметр	Значение	Описание
PU	REAR VOL	0 – 100	Громкость бриджевого датчика.
	FRONT VOL	0 – 100	Громкость нэкового датчика.
	VOLUME	0 – 100	Общая громкость звучания баса. При значении 0 звук отключается.
	TONE #	0 – 100	Управление тембром.
NS	См. параметры NS в таблице “CLA-ST, MOD-ST, ST” секции “E.GTR” (стр. 31).		

PB, VINT PB

Группа	Параметр	Значение	Описание
PU	VOLUME	0–100	Общая громкость звучания баса. При значении 0 звук отключается.
	TONE #	0–100	Управление тембром.
NS	См. параметры NS в таблице “CLA-ST, MOD-ST, ST” секции “E.GTR” (стр. 31).		

M-MAN

Группа	Параметр	Значение	Описание
PU	TREBLE #	-50 – +50	Управление уровнем высоких частот.
	BASS #	0 – 100	Управление уровнем низких частот.
	VOLUME	0 – 100	Общая громкость звучания баса. При значении 0 звук отключается.
NS	См. параметры NS в таблице “CLA-ST, MOD-ST, ST” секции “E.GTR” (стр. 31).		

Редактирование тембров (TONE)

RICK

Группа	Параметр	Значение	Описание
PU	REAR VOL	0 – 100	Громкость бриджевого датчика.
	FRONT VOL	0 – 100	Громкость нэкового датчика.
	REAR TONE	0 – 100	Тембр бриджевого датчика.
	FRONT TONE	0 – 100	Тембр нэкового датчика.
	VOLUME	0 – 100	Общая громкость звучания баса. При значении 0 звук отключается.
	PU SEL #	REAR R+F FRONT	Имитация звучания бриджевого датчика. Имитация звучания бриджевого и некового датчиков. Имитация звучания некового датчика.
NS	См. параметры NS в таблице "CLA-ST, MOD-ST, ST" секции "E.GTR" (стр. 31).		

ACTIVE

Группа	Параметр	Значение	Описание
PU	REAR VOL	0 – 100	Громкость бриджевого датчика.
	FRONT VOL	0 – 100	Громкость нэкового датчика.
	TREBLE #	0 – 100	Управление уровнем высоких частот.
	BASS #	0 – 100	Управление уровнем низких частот.
	VOLUME	0 – 100	Общая громкость звучания баса. При значении 0 звук отключается.
NS	См. параметры NS в таблице "CLA-ST, MOD-ST, ST" секции "E.GTR" (стр. 31).		

VIOLIN

Группа	Параметр	Значение	Описание
PU	REAR VOL	0 – 100	Громкость бриджевого датчика.
	FRONT VOL	0 – 100	Громкость нэкового датчика.
	VOLUME	0 – 100	Общая громкость звучания баса. При значении 0 звук отключается.
	TREBLE ON #	OFF, ON	Включение/отключение бриджевого датчика.
	BASS ON #	OFF, ON	Включение/отключение нэкового датчика.
	RHYTHM/SOLO #	RHYTHM SOLO	Установка пониженной громкости (для игры ритм-партий). Установка повышенной громкости (для игры соло).
NS	См. параметры NS в таблице "CLA-ST, MOD-ST, ST" секции "E.GTR" (стр. 31).		

SYNTH

ANALOG-GR

Группа	Параметр	Значение	Описание
TONE	MODE #	Управление режимами	Hexa-VCO (пилообразная волна) и/или Hexa-Distortion (квадратная волна).
		VCO	Работает только режим Hexa-VCO.
		V+D	Режимы Hexa-VCO и Hexa-Distortion работают вместе.
		DIST	Работает только режим Hexa-Distortion.
	COMP	OFF, ON	При значении "ON" время затухания режима Hexa-VCO увеличивается. Если для параметра ENV MOD SW выбрано значение "ON," также увеличивается время затухания для фильтра VCF. * Время затухания режима Hexa-Distortion не увеличивается.
	FILTER CUTOFF #	0 – 100	Настройка частоты среза фильтра VCF. Более высокие значения соответствуют большей яркости звучания.
FILTER RESO #	0 – 100	Настройка резонанса фильтра VCF. При более высоких значениях усиливается полоса частот в районе частоты среза, что делает звук более выразительным.	
ENV	Следующая группа параметров отвечает за изменение частоты среза VCF во времени относительно амплитуды колебания струн. Это позволяет создавать "вау"-подобный эффект при отпускании струн.		
	ENV MOD SW	OFF	Огибающая не используется.
		ON	Каждый раз при отпускании струны частота фильтра VCF падает, производя однократный "вау"-эффект. MEMO При слишком высоких значениях частоты среза эффект слабо различим.
		INV	Каждый раз при отпускании струны частота фильтра VCF поднимается, производя однократный "уа"-эффект. MEMO При слишком высоких значениях частоты среза эффект слабо различим.
	ENV MOD SENS	0 – 100	Управление чувствительностью огибающей фильтра. При более высоких значениях диапазон модуляции фильтра увеличивается, что делает эффект более различимым даже при тихой игре. MEMO Настраивая параметр, слушайте внимательно звучание. Начните со значения "0" и, играя, постепенно увеличивайте значение. Для более четко различимого эффекта установите для параметра ENV MOD ATTACK значение "0".
ENV MOD ATTACK	0 – 100	Параметр управляет остротой атаки огибающей фильтра. При более высоких значениях атака становится менее острой.	

Редактирование тембров (TONE)

Группа	Параметр	Значение	Описание
PITCH	PITCH SW		Включение сдвига высоты режима Hexa-VCO относительно колебаний струн. * Сдвиг высоты применяется только к режиму Hexa-VCO; он не работает с Hexa-Distortion. Для использования сдвига высоты установите для параметра MODE значение "VCO" или "V+D".
		OFF	Высота звучания не изменяется.
		A	Используется сдвиг высоты, заданный параметрами PITCH A и PITCH A FINE.
		B	Используется сдвиг высоты, заданный параметрами PITCH B и PITCH B FINE..
	PITCH A/B		Управление сдвигом высоты. * Работает в случае, если для параметра PITCH SW выбрано значение, отличное от "OFF". * Итоговое смещение высоты определяется как сумма значений PITCH и PITCH FINE.
		-12 – +12	Смещение высоты (в полутонах) относительно исходной для параметров PITCH A/B. Значение "-12" соответствует звучанию на октаву ниже, значение "+12" – звучанию на октаву выше.
	PITCH A/B FINE		Управление сдвигом высоты. * Работает в случае, если для параметра PITCH SW выбрано значение, отличное от "OFF". * Итоговое смещение высоты определяется как сумма значений PITCH и PITCH FINE.
		-50 – +50	Тонкая подстройка высоты сдвига PITCH A/B. Значение "-50" соответствует понижению на полутон, значение "+50" – повышению на полутон. Эта точная подстройка обеспечивает эффективное действие параметра DUET.
	DUET	OFF, ON	При значении "ON" к работе генератора Hexa-VCO подмешивается пилообразная волна исходной высоты, за счет чего достигается более богатое звучание. MEMO Установив для генератора Hexa-VCO значения параметра PITCH, равные +/-12 (октава вверх/вниз), +/- 7 (квинта) или +/-5 (кварта), можно получить "жирный" синтезаторный звук. Для получения более глубокого звучания используйте значения параметра PITCH FINE в пределах "+/-5".
	Функция Sweep плавно изменяет высоту сдвига при использовании параметра PITCH SW.		
SWEEP SW	OFF, ON	Включение/отключение функции Sweep. MEMO Обычно следует использовать параметры Control Assign для управления функцией PITCH SW с помощью внешних контроллеров. Функция Sweep эффективна при управлении параметром PITCH SW для смены высоты сдвига генератора Hexa-VCO. Данная функция не работает с изменениями высоты исходного сигнала, если высота сдвига остается неизменной. Параметры SWEEP RISE и SWEEP FALL не работают, если SWEEP SW = "OFF".	
SWEEP RISE	0 – 100	Параметр управляет временем, в течение которого происходит сдвиг высоты вверх. При значении "0" сдвиг происходит мгновенно; более высокие значения соответствуют более плавной смене высоты.	
SWEEP FALL	0 – 100	Параметр управляет временем, в течение которого происходит сдвиг высоты вниз. При значении "0" сдвиг происходит мгновенно; более высокие значения соответствуют более плавной смене высоты.	
VIBRATO	Следующие параметры позволяют обогатить звучание генератора Hexa-VCO эффектом "вibrato".		
	VIBRATO SW	OFF, ON	Включение/отключение vibrato. MEMO Если с помощью параметров Control Assign назначено управление параметром VIBRATO SW, пользователь может добавлять vibrato в нужный момент во время исполнения. * Эффект vibrato не распространяется на режим Hexa-Distortion.
	VIBRATO RATE	0 – 100	Частота vibrato. Более высокие значения соответствуют более высокой частоте.
	VIBRATO DEPTH	0 – 100	Глубина vibrato. При значении "0" эффект vibrato отключен. При более высоких значениях достигается более глубокий эффект vibrato.

WAVE SYNTH

Параметр	Значение	Описание
TYPE #	SAW	Звук аналогового синтезатора, наиболее подходящий для соло.
	SQUARE	Звук аналогового синтезатора, наиболее подходящий для ритма.
COLOR #	0 – 100	Управление тембром. При более высоких значениях звук становится ярче.

FILTER BASS

Параметр	Значение	Описание
FILTER CUTOFF #	0 – 100	Установка частоты среза фильтра. С ростом значения звук становится ярче.
FILTER RESO #	0 – 100	Установка глубины резонанса фильтра. С ростом значения звук становится более "рельефным".
FILTER DECAY	0 – 100	Скорость спада фильтра. Чем меньше значение, тем резче спад. * Эффект от параметра FILTER DECAY незаметен при слишком низких значениях параметра TOUCH SENS.
TOUCH SENS	0 – 100	Чувствительность сдвига частоты фильтра относительно динамики игры. Чем выше значение, тем при более слабых нотах начинается действие огибающей фильтра. При значении "0" частота фильтра становится фиксированной.
COLOR #	0 – 100	Уровень низкочастотного диапазона. При увеличении значения низкочастотный диапазон усиливается.

CRYSTL

Параметр	Значение	Описание
ATTACK LENGTH	0 – 100	Время спада для атаки. Чем меньше значение параметра, тем острее атака.
MOD TUNE	0 – 100	Настройка модуляции атаки.
MOD DEPTH #	0 – 100	Настройка глубины модуляции атаки. При более высоких значениях слышны более интенсивные биения.
ATTACK LEVEL #	0 – 100	Общая громкость атаки.
BODY LEVEL #	0 – 100	Общая громкость сустейна.
SUSTAIN	0 – 100	Параметр управляет временем, в течение которого усиливается низкоуровневый сигнал. При больших значениях параметра достигается больший сустейн.

ORGAN

Параметр	Значение	Описание
FEET16 #	0 – 100	Регистр, высота которого совпадает с высотой звучания гитары.
FEET8 #	0 – 100	Регистр, высота звучания которого на 1 октаву выше.
FEET4 #	0 – 100	Регистр, высота звучания которого на 2 октавы выше.
SUSTAIN	0 – 100	Параметр управляет временем, в течение которого усиливается низкоуровневый сигнал. При больших значениях параметра достигается больший сустейн.

BRASS

Параметр	Значение	Описание
FILTER CUTOFF #	0 – 100	Установка частоты среза фильтра. С ростом значения звук становится ярче.
FILTER RESO #	0 – 100	Установка глубины резонанса фильтра. С ростом значения звук становится более "рельефным".
TOUCH SENS #	0 – 100	Чувствительность сдвига частоты фильтра относительно динамики игры. Чем выше значение, тем при более слабых нотах начинается действие огибающей фильтра. При значении "0" частота фильтра становится фиксированной.
SUSTAIN	0 – 100	Параметр управляет временем, в течение которого усиливается низкоуровневый сигнал. При больших значениях параметра достигается больший сустейн.

Работа с эффектами (EFFECT)

GR-55 содержит семь процессоров эффектов (AMP, MFX, MOD, CHORUS, DELAY, REVERB, EQ), структура которых приведена на рисунке. (показан тип коммутации Structure 1)

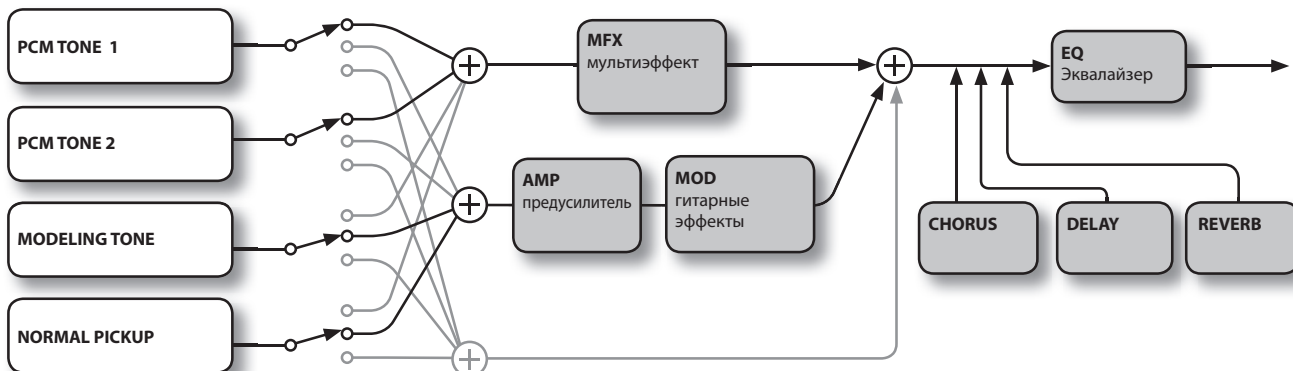

Обработывая тембры PCM и смоделированные тембры, из которых состоит патч, эффектами, можно получить самые разнообразные звуки.

Смена типа эффекта

Встроенные патчи GR-55 уже содержат эффекты. Отредактировав настройки эффектов, можно изменить тембр.

1. Выберите патч, эффекты которого требуется отредактировать (стр. 16).
2. Нажмите на кнопку [EDIT] для перехода к странице EDIT.

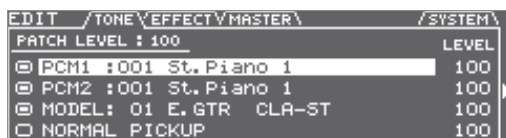

3. Кнопками PAGE [◀] [▶] выберите закладку EFFECT. На экран выведутся эффекты, используемые в выбранном патче.



4. Включите/отключите эффект.

Выберите эффект курсорными кнопками и, используя колесо, включите его (☑) или выключите (☐).

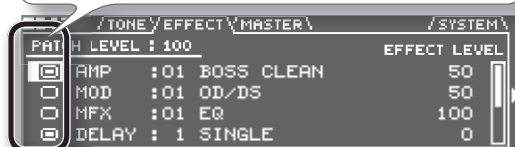

5. Смена типа эффекта.

Выберите эффект курсорными кнопками и колесом установите нужный тип эффекта.



Список эффектов выводится, как показано на иллюстрации.

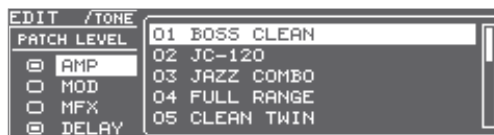

6. Нажмите на кнопку [ENTER].
7. По окончании редактирования нажмите на кнопку [EXIT].
8. Для сохранения результатов редактирования используйте процедуру сохранения патча (стр. 60).

Редактирование эффектов

Ниже описывается процедура редактирования эффектов.
Более подробно см. следующий раздел.

Основные операции

1. На шаге 3 процедуры “Смена типа эффекта” переместите курсор в поле EFFECT LEVEL.

Используйте колесо ввода данных для управления громкостью эффекта.



2. Нажмите на курсорную кнопку [▶].

Выведется список редактируемых параметров соответствующего эффекта.

3. Отредактируйте значения параметров.

Используйте курсорные кнопки для выбора нужных параметров для редактирования.
Используйте колесо для изменения значения параметра.



МЕМО

На экранную страницу выводятся параметры, помеченные в списке на стр. 41 и далее значком “#”. Множество доступных для редактирования параметров зависит от выбранного эффекта.

4. По окончании редактирования нажмите на кнопку [EXIT].
5. Для сохранения результатов редактирования используйте процедуру сохранения патча (стр. 60).

МЕМО

Для изменения общей громкости патча выберите курсорными кнопками поле PATCH LEVEL и отредактируйте значение колесом.
Диапазон значений: 0 – 200

Углубленное редактирование эффектов

Далее описывается процедура углубленного редактирования эффектов.

Основные операции

1. На шаге 5 процедуры “Смена типа эффекта” выберите эффект для редактирования.
2. Нажмите на кнопку [ENTER].
Откроется экранная страница EFFECT EDIT.
3. Отредактируйте параметры.

Используйте кнопки PAGE [◀][▶] для переключения закладок.

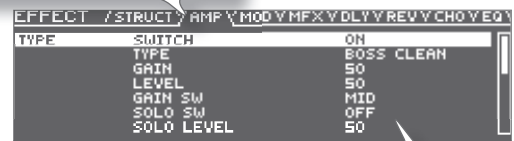

Выберите параметр для редактирования кнопками [▲][▼] и используйте колесо для редактирования значения.
Удерживайте нажатыми кнопки [▲][▼] для ускоренного перемещения курсора.

Подробный список параметров см. на стр. 41 и последующих.

4. По окончании редактирования нажмите на кнопку [EXIT].
5. Для сохранения результатов редактирования используйте процедуру сохранения патча (стр. 60).

Структура коммутации/ маршрутизация сигнала

Пользователь может изменять схему подключения эффектов.

В памяти GR-55 содержатся две структуры, обладающие следующими свойствами.

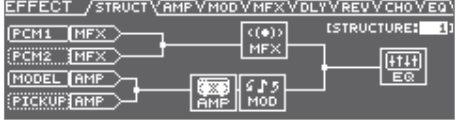
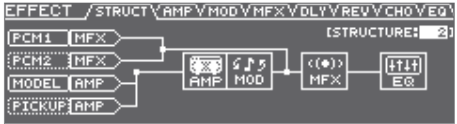
STRUCTURE 1	<p>В данной структуре эффекты AMP+MOD и MFX подключены параллельно.</p> <p>Используйте её для раздельного управления эффектами; эффект MFX будет обрабатывать звук синтезатора, а эффект AMP+MOD – моделированный звук гитары.</p> 
STRUCTURE 2	<p>В данной структуре эффекты AMP+MOD и MFX подключены последовательно.</p> <p>Используйте её для обработки общего звучания эффектом MFX; эффект AMP+MOD будет применяться только к моделированному звуку гитары.</p> 

1. На шаге 5 процедуры “Смена типа эффекта” выберите эффект для редактирования.
2. Нажмите на кнопку [ENTER].
Откроется экранная страница EFFECT EDIT.

Выбор структуры

3. Кнопками PAGE [◀] [▶] выберите закладку STRUCT.

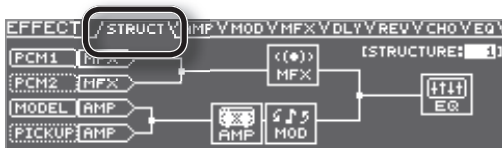

4. Переместите курсор в положение, показанное на рисунке.

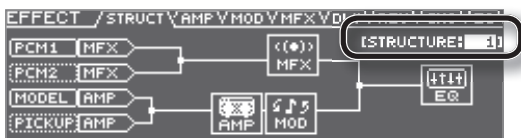

5. Используйте колесо для выбора структуры.

Маршрутизация сигнала

6. Переместите курсор в положение, показанное на рисунке.

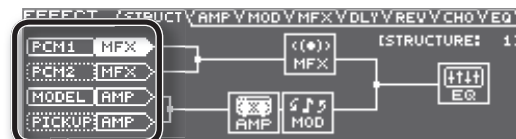

Если окантовка показана прерывистой линией, данный тембр отключен. Для включения тембров используйте закладку TONE на странице EDIT (стр. 23).

7. Используйте колесо ввода данных для выбора приемника сигнала тембра.

Значение	Описание
BYP5	Тембр не обрабатывается эффектами MFX, AMP или MOD.
AMP	Тембр обрабатывается эффектом AMP.
MFX	Тембр обрабатывается эффектом MFX.

8. По окончании редактирования нажмите на кнопку [EXIT].
9. Для сохранения результатов редактирования используйте процедуру сохранения патча (стр. 60).

Список параметров (EFFECT)

* Названия компаний и продуктов в данном документе являются зарегистрированными торговыми марками, принадлежащими своим правообладателям. Они используются только для приблизительного описания тембров, сгенерированных с помощью технологии COSM.

О параметрах RATE и DELAY TIME

При выборе для этих параметров значения "BPM", частота/время задержки будут зависеть от выбранного темпа "PITCH TEMPO" (стр. 58). Это позволяет синхронизировать эффекты с темпом песни.

AMP

Группа	Параметр	Значение	Описание	
TYPE	SWITCH	OFF, ON	Включение/отключение эффекта.	
	TYPE	см. "AMP Type"	Выбор типа усилителя.	
	GAIN #	0 – 120	Глубина переусиления на усилителе (гейн).	
	LEVEL	0 – 100	Общая громкость усилителя. Старайтесь не использовать максимальных значений.	
	GAIN SW	LOW, MIDDLE, HIGH	Выбор уровня дисторшна усилителя – от минимального (LOW) до максимального (HIGH).	
	SOLO SW	OFF, ON	Переключение в режим "соло".	
	SOLO LEVEL	0 – 100	Установка громкости в режиме SOLO.	
TONE	BASS #	0 – 100	Усиление низких частот.	
	MIDDLE #	0 – 100	Усиление средних частот.	
	TREBLE #	0 – 100	Усиление высоких частот.	
	PRESENCE	0 – 100	Управление звучанием в области ультра высоких частот. Если для параметра TYPE выбраны значения VO DRIVE, VO LEAD, VO CLEAN, MATCH DRIVE, FAT MATCH или MATCH LEAD, параметр PRESENCE работает как обрезной фильтр высоких частот.	
	BRIGHT	Параметр BRIGHT доступен только для моделей усилителей BOSS CLEAN, JC-120, JAZZ COMBO, CLEAN TWIN, PRO CRUNCH, TWEED, BOSS CRUNCH, BLUES, STACK CRUNCH, BG LEAD, BG DRIVE или BG RHYTHM.		
		OFF	Параметр BRIGHT отключен.	
		ON	Параметр BRIGHT включен для получения более лёгкого и прозрачного звучания.	

Группа	Параметр	Значение	Описание
SPEAKER TYPE	Выбор типа кабинета.		
	OFF	Отключение эмуляции кабинета.	
	ORIGIN	Кабинет усилителя, выбранного параметром AMP TYPE.	
	1x8"	Открытый кабинет с одним 8-дюймовым динамиком.	
	1x10"	Открытый кабинет с одним 10-дюймовым динамиком.	
	1x12"	Открытый кабинет с одним 12-дюймовым динамиком.	
	2x12"	Открытый кабинет с двумя 12-дюймовыми динамиками.	
	4x10"	Закрытый кабинет с четырьмя 10-дюймовыми динамиками.	
SP/MIC	4x12"	Закрытый кабинет с четырьмя 12-дюймовыми динамиками.	
	8x12"	Стэк из двух закрытых кабинетов, каждый по четыре 12-дюймовых динамика.	
	Выбор типа используемого микрофона.		
	DYN57	Модель Shure SM57, популярный динамический микрофон для подзвучивания инструментов и вокала. Оптимально подходит для подзвучивания гитарных усилителей.	
	DYN421	Модель Sennheiser MD421, динамический микрофон с расширенным низкочастотным диапазоном.	
	CND451	Модель AKG C451B, конденсаторный инструментальный микрофон с небольшой мембраной.	
	CND87	Модель Neumann U 87, конденсаторный микрофон с плоской АЧХ.	
	FLAT	Имитация микрофона с идеально плоской АЧХ.	
	Моделирование расстояния между микрофоном и динамиком.		
	MIC DISTANCE	OFF MIC	Микрофон отодвинут от динамика.
ON MIC		Микрофон расположен вблизи динамика.	
Моделирование положения микрофона.			
MIC POSITION	CENTER	Микрофон направлен в центр диффузора динамика.	
	1 – 10	Микрофон смещен относительно центра диффузора динамика.	
MIC LEVEL	0 – 100	Настройка громкости микрофона.	

AMP TYPE

Значение	Описание
01: BOSS CLEAN	Чистый, тёплый, сглаженный звук.
02: JC-120	Имитация звучания усилителя Roland JC-120.
03: JAZZ COMBO	Отличный джазовый звук.
04: FULL RANGE	Звук с плоской АЧХ, оптимальный для акустической гитары.
05: CLEAN TWIN	Модель усилителя Fender Twin Reverb.
06: PRO CRUNCH	Модель усилителя Fender Pro Reverb.
07: TWEED	Модель комбо Fender Bassman 4 x 10".
08: DELUXE CRUNCH	Модель усилителя Fender Deluxe Reverb.
09: BOSS CRUNCH	"Кранч", великолепно имитирующий нюансы звукоизвлечения.
10: BLUES	Звук, оптимальный для исполнения блюза.
11: WILD CRUNCH	"Кранч" в сочетании с дисторшном.
12: STACK CRUNCH	"Кранч" с высоким коэффициентом усиления.
13: VO DRIVE	Модель перегруженного усилителя VOX AC-30TB. Звучание характерно для британского рока 60-х.
14: VO LEAD	Модель VOX AC-30TB для исполнения соло.
15: VO CLEAN	Модель чистого канала усилителя VOX AC-30TB.
16: MATCH DRIVE	Модель левого канала современного лампового усилителя Matchless D/C-30, подходящего для блюза и рока.
17: FAT MATCH	Имитация модели Matchless с высоким коэффициентом усиления.
18: MATCH LEAD	Модель правого канала усилителя Matchless D/C-30.
19: BG LEAD	Модель сольного звука комбо-усилителя Mesa/Voogie, популярного в поздних 70-х и 80-х.
20: BG DRIVE	Модель Mesa/Voogie с включенной кнопкой Treble Shift Switch.
21: BG RHYTHM	Модель канала "ритм" комбо-усилителя Mesa/Boogie.
22: MS1959 I	Модель канала I усилителя Marshall 1959 Super Lead. Отличный звук для хард-рока.
23: MS1959 I+II	Модель спаренных каналов I и II усилителя Marshall 1959, обладающая более глубоким низом, чем модель канала I.
24: MS HIGAIN	Модель усилителя Marshall с бустером на средних частотах.
25: MS SCOOP	Модель усилителя Marshall, оптимизированная для игры в стиле "хэви-метал".
26: R-FIER VINTAGE	Модель звучания канала 2 режима VINTAGE усилителя Mesa/Boogie DUAL Rectifier.
27: R-FIER MODERN	Модель звучания канала 2 режима MODERN усилителя Mesa/Boogie DUAL Rectifier.
28: R-FIER CLEAN	Модель звучания канала 1 режима CLEAN усилителя Mesa/Boogie DUAL Rectifier.
29: T-AMP LEAD	Модель AMP3 усилителя Hughes & Kettner TriAmp.
30: T-AMP CRUNCH	Модель AMP2 усилителя Hughes & Kettner TriAmp.
31: T-AMP CLEAN	Модель AMP1 усилителя Hughes & Kettner TriAmp.
32: BOSS DRIVE	Перегруженный звук с отличным дисторшном.
33: SLDN	Модель лампового усилителя Soldano SLO-100, популярного в 1980-х.
34: LEAD STACK	Сольный звук с высоким коэффициентом усиления.
35: HEAVY LEAD	Мощный сольный звук с разогнанным до предела дисторшном.
36: BOSS METAL	"Металлический" звук для тяжелых риффов.
37: 5150 DRIVE	Модель канала Lead усилителя Peavey EVH 5150.
38: METAL LEAD	Сольный звук для стиля "хэви метал".
39: EDGE LEAD	Острый сольный звук.
40: BASS CLEAN	Чистый звук, оптимальный для игры на бас-гитаре.
41: BASS CRUNCH	Естественный "кранч" с легким перегрузом, оптимальный для игры на бас-гитаре.

Значение	Описание
42: BASS HIGAIN	Перегруз для бас-гитары.

MOD

Группа	Параметр	Значение	Описание
TYPE	SWITCH	OFF, ON	Включение/отключение эффекта MOD.
	PAN	L50 – R50	Управление панорамой. Параметр PAN работает даже в случае, если SWITCH = "OFF".
	EFFECT TYPE	См. "MOD Type"	Выбор алгоритма эффекта MOD.
NS	SWITCH	OFF, ON	Включение/отключение шумоподавления
	THRESHOLD	0 – 100	Настройка порога срабатывания системы шумоподавления. При значении 0 понижение шума отключается. При слишком высоких значениях при тихой игре на инструменте ноты могут "выпадать".
	RELEASE	0 – 100	Настройка времени срабатывания системы шумоподавления.

MOD Type

01: OD/DS

Параметр	Значение	Описание
		Выбор типа эффекта.
MID BOOST		Уникальный бустер для среднечастотного диапазона. Отлично подходит для исполнения соло.
CLEAN BOOST		Можно использовать не только в качестве бустера, но и для получения энергичного чистого звучания.
TREBLE BOOST		Бустер с ярким звучанием.
BLUES OD		"Кранч" педали BOSS BD-2. Уникальный овердрайв, чувствительный к нюансам исполнения.
CRUNCH		Яркий "кранч" с небольшим добавлением переусиления.
NATURAL OD		Естественно звучащий перегруз аналогового усилителя.
OD-1		Звучание педали BOSS OD-1. Мягкий и приятный дисторшн.
T-SCREAM		Моделирование педали Ibanez TS-808.
TURBO OD		вердрайв педали BOSS OD-2 с высоким коэффициентом усиления.
WARM OD		Тёплый овердрайв.
DISTORTION		Традиционное звучание дисторшна.
MILD DS		Смягченное звучание дисторшна.
MID DS		Дисторшн с усилением средних частот.
RAT		Модель педали ProCo RAT.
GUV DS		Модель педали Marshall Guv'nor.
DST+		Модель педали MXR Distortion Plus.
MODERN DS		Глубокий дисторшн стэка усилителей.
SOLID DS		Очень плотный дисторшн.
STACK		Жирный звук с добавлением элементов переусиления стэка усилителей.
LOUD		Дисторшн, идеальный для исполнения тяжелых риффов.
METAL ZONE		Звучание педали BOSS MT-2. Широчайший диапазон звуков для металлических стилей.
LEAD		Сочетание мягкого овердрайва с глубоким дисторшном.
60S FUZZ		Модель педали Fuzz Face с жирным фузовым звучанием.
OCT FUZZ		Модель педали Ace Tone FUZZ.
MUFF FUZZ		Модель педали Electro-Harmonix Big Muff п.
DRIVE #	0 – 120	Управление уровнем перегруза.
tone #	-50 – +50	Управление яркостью звучания.
LEVEL	0 – 100	Общий уровень эффекта OD/DS.

02: WAH

Параметр	Значение	Описание
MODE #		Выбор режима педали "вау".
	MANUAL (*3)	Для управления эффектом используется педаль Control.
	T.UP	Эффект "вау" с управлением частотой среза с помощью динамики исполнения.
	T.DOWN	
TYPE (*1)		Выбор типа эффекта "вау".
	CRY WAH	Модель популярной в 70-х годах педали вау CRY BABY.
	VO WAH	Модель вау-педали VOX V846.
	FAT WAH	Жирное звучание вау.
	LIGHT WAH	Облегченное, "рафинированное" звучание вау.
	7STRING WAH	Эффект вау с расширенным диапазоном, предназначенный для 7-струнных и баритональных гитар.
PEDAL POSITION (*1)	0 – 100	Оригинальный эффект с усиленными характерными резонансами, свойственными аналоговым фильтрам.
		Положение педали вау. Значение параметра изменяется при нажатии на педаль.
SENS (*2)	0 – 100	Параметр управляет чувствительностью эффекта относительно входного уровня.
FREQUENCY (*2)	0 – 100	Центральная частота вау-эффекта.
PEAK (*2)	0 – 100	Глубина эффекта.
LEVEL	0 – 100	Общий уровень эффекта.

(*1) Параметр доступен, если MODE = "MANUAL".

(*2) Параметр доступен, если MODE = "T.UP" или "T.DOWN".

(*3) Следует назначить контроллер на педаль экспрессии.

Для назначения установите параметр EXP-FUNCTION из меню PEDAL/GK CTL в значение "MOD CONTROL" (стр. 57).

03: COMP

Параметр	Значение	Описание
SUSTAIN #	0 – 100	Управление уровнем сустейна.
ATTACK #	0 – 100	Управление уровнем атаки.
LEVEL	0 – 100	Общий уровень эффекта.

04: LIMITER

Параметр	Значение	Описание
THRESHOLD #	0 – 100	Управление порогом лимитирования. При превышении порога уровень сигнала будет снижаться.
RELEASE #	0 – 100	Управление временем отпуская лимитера.
LEVEL	0 – 100	Общий уровень эффекта.

05: OCTAVE

Параметр	Значение	Описание
OCTAVE LEVEL	0 – 100	Добавление ноты, звучащей на октаву ниже, делает тембр более "увесистым". Используйте при игре одиночными нотами. Данный параметр управляет громкостью октавы.
DIRECT LEVEL #	0 – 100	Громкость прямого сигнала.

06: PHASER

Параметр	Значение	Описание
TYPE	Выбор количества ступеней фазера.	
	4 STAGE	Четырехступенчатый фазер. Несильный эффект фазера.
	8 STAGE	Восьмиступенчатый эффект фазера. Используется наиболее часто.
	12 STAGE	12-ступенчатый эффект фазера. Очень глубокий фазерный эффект.
	BI-PHASE	Фазер с двойным сдвигом.
RATE #	0 – 100, BPM 	Частота эффекта.
DEPTH #	0 – 100	Глубина эффекта.
RESONANCE #	0 – 100	Интенсивность эффекта.
LEVEL	0 – 100	Общая громкость эффекта.

07: FLANGER

Параметр	Значение	Описание
RATE #	0 – 100, BPM 	Управление частотой эффекта.
DEPTH #	0 – 100	Управление глубиной эффекта.
MANUAL #	0 – 100	Частота модуляции эффекта флэнжера.
RESONANCE #	0 – 100	Интенсивность эффекта.
LEVEL	0 – 100	Общая громкость эффекта.

08: TREMOLO

Параметр	Значение	Описание
RATE #	0 – 100, BPM 	Управление частотой эффекта.
DEPTH #	0 – 100	Управление глубиной эффекта.
WAVE SHAPE #	0 – 100	Управление кривой изменения громкости. Более высокие значения соответствуют более резким перепадам.
LEVEL	0 – 100	Общая громкость эффекта.

09: ROTARY

Параметр	Значение	Описание
RATE SLOW #	0 – 100, BPM 	Частота модуляции, если параметр SPEED SELECT установлен в значение "SLOW".
RATE FAST #	0 – 100, BPM 	Частота модуляции, если параметр SPEED SELECT установлен в значение "FAST".
DEPTH #	0 – 100	Управление глубиной эффекта.
SPEED SELECT #	SLOW, FAST	Смена частоты вращения динамика с быстрой на медленную и наоборот.
LEVEL	0 – 100	Общая громкость эффекта.

10: UNI-V

Параметр	Значение	Описание
RATE #	0 – 100, BPM 	Управление частотой эффекта.
DEPTH #	0 – 100	Управление глубиной эффекта.
LEVEL	0 – 100	Общая громкость эффекта.

11: PAN

Параметр	Значение	Описание
RATE #	0 – 100, BPM 	Управление частотой смены панорамы.
DEPTH #	0 – 100	Управление глубиной эффекта.
WAVE SHAPE #	0 – 100	Управление кривой изменения панорамы. Более высокие значения соответствуют более резким перепадам.
LEVEL	0 – 100	Общая громкость эффекта.

12: DELAY

Параметр	Значение	Описание
TYPE	Выбор типа задержки.	
	SINGLE	Простая монофоническая задержка.
	PAN	Стерефоническая задержка с поочередным разделением времени между правым и левым каналами.
	STEREO	Стереозадержка с прямым сигналом в левом канале и эффектом в правом.
	REVERSE	Реверсивная задержка.
	ANALOG	"Теплая" аналоговая задержка.
	TAPE	Звук, характерный для классических ленточных эхо-эффектов.
	MODULATE	Задержка с добавлением модуляции.
TIME #	1 – 3400 msec, BPM 	Время задержки.
	FEEDBACK #	0 – 100
EFFECT LEVEL	0 – 120	Общая громкость эффекта. Если TYPE = "REVERSE", данный параметр управляет балансом между прямым и обработанным сигналами.

13: CHORUS

Параметр	Значение	Описание
TYPE	Выбор алгоритма хора.	
	MONO	Эффект хора с одинаковым сигналом в правом и левом каналах.
	STEREO 1	Стереохорус с разными сигналами в правом и левом каналах.
	STEREO 2	Стереохорус с пространственным синтезом. Прямой сигнал идет через левый канал, а обработанный – через правый.
	MONO MILD	Вариант хора MONO с подрезанными высокими частотами.
	STEREO 1 MILD	Вариант хора STEREO 1 с подрезанными высокими частотами.
	STEREO 2 MILD	Вариант хора STEREO 2 с подрезанными высокими частотами.
RATE #	0 – 100, BPM 	Управление частотой эффекта.
DEPTH #	0 – 100	Управление глубиной эффекта.
EFFECT LEVEL	0 – 100	Общая громкость эффекта.

14: EQ

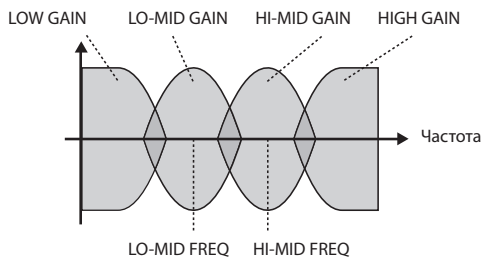

Параметр	Значение	Описание
LOW CUT	FLAT, 55 – 800 Hz	Граничная частота обрезающего фильтра низких частот. При выборе значения FLAT фильтр низких частот отключается.
LOW GAIN #	-20 – +20 dB	Усиление низких частот.
LO-MID FREQ	20.0 Hz – 10.0 kHz	Выбор центральной частоты фильтра для диапазона нижней середины
LO-MID Q	0.5 – 16	Добротность фильтра для диапазона нижней середины. Чем выше значение, тем уже частотная полоса.
LO-MID GAIN #	-20 – +20 dB	Усиление диапазона нижней середины.
HI-MID FREQ	20.0 Hz – 10.0 kHz	Выбор центральной частоты фильтра для диапазона верхней середины
HI-MID Q	0.5 – 16	Добротность фильтра для диапазона верхней середины. Чем выше значение, тем уже частотная полоса.
HI-MID GAIN #	-20 – +20 dB	Усиление диапазона верхней середины.
HIGH GAIN #	-20 – +20 dB	Усиление высоких частот.
HIGH CUT	700 Hz – 11.0 kHz, FLAT	Граничная частота обрезающего фильтра высоких частот. При выборе значения FLAT фильтр высоких частот отключается..
LEVEL	-20 – +20 dB	Общая громкость эффекта.

MFX

Группа	Параметр	Значение	Описание
Имя типа MFX	SWITCH	OFF, ON	Включение/отключение эффекта MFX OFF/ON.
	PAN	L50 – R50	Панорама эффекта. Параметр PAN работает, даже если SWITCH = "OFF".
	EFFECT TYPE	см. "MFX Type"	Определяет тип эффекта.

MFX Type

01: EQ

Эквалайзер для отдельной регулировки низких, средних (2 полосы) и высоких частот.

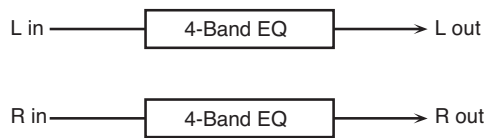

Параметр	Значение	Описание
LOW FREQ	200, 400 Hz	Граничная частота низкочастотного диапазона.
LOW GAIN #	-15 – +15 dB	Усиление низких частот.
MID1 FREQ	200 – 8000 Hz	Центральная частота фильтра средних частот 1.
MID1 GAIN #	-15 – +15 dB	Усиление фильтра средних частот 1.
MID1 Q	0.5, 1.0, 2.0, 4.0, 8.0	Добротность фильтра средних частот 1. Чем выше значение Q, тем уже полоса.
MID2 FREQ	200 – 8000 Hz	Центральная частота фильтра средних частот 2.
MID2 GAIN #	-15 – +15 dB	Усиление фильтра средних частот 2.
MID2 Q	0.5, 1.0, 2.0, 4.0, 8.0	Добротность фильтра средних частот 2. Чем выше значение Q, тем уже полоса.
HIGH FREQ	2000, 4000, 8000 Hz	Граничная частота высокочастотного диапазона.
HIGH GAIN #	-15 – +15 dB	Усиление высоких частот.
LEVEL	0 – 100	Общая громкость эффекта.

02: SUPER FILTER

Фильтр с очень высокой крутизной. Частота среза может периодически изменяться.

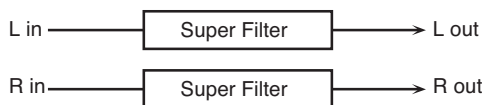

Параметр	Значение	Описание
FILTER TYPE #	Выбор типа фильтра. Определяет диапазон частот, которым управляет фильтр.	
	LPF	Обрезной фильтр высоких частот
	BPF	Полосовой фильтр
	HPF	Обрезной фильтр низких частот
	NOTCH	Полочный фильтр
FILTER SLOPE	Управление крутизной фильтра в Дб на октаву.	
	-12 dB	Пологий
	-24 dB	Крутой
	-36 dB	Очень крутой
FILTER CUTOFF #	0 – 100	Частота среза фильтра. С увеличением значения частота возрастает.
FILTER RESONANCE #	0 – 100	Глубина резонанса фильтра. С увеличением значения область вблизи граничной частоты усиливается.
FILTER GAIN #	0 – +12 dB	Уровень усиления фильтра.
MODULATION SW	OFF, ON	Включение/отключение циклического режима модуляции.
MODULATION WAVE	Управление формой волны модуляции	
	TRI	Треугольная волна
	SQR	Квадратная волна
	SIN	Синусоидальная волна
	SAW1	Прямая пилообразная волна
	SAW2	Обратная пилообразная волна
RATE	0 – 100, BPM	Частота модуляции
DEPTH	0 – 100	Глубина модуляции.
ATTACK	0 – 100	Скорость изменения частоты среза (острота). Данный параметр работает, если MODULATION WAVE = SQR, SAW1 или SAW2.
LEVEL	0 – 100	Общий уровень эффекта.

03: PHASER

Стерефонический фазер. К исходному сигналу подмешивается его сдвинутая по фазе и промодулированная копия.

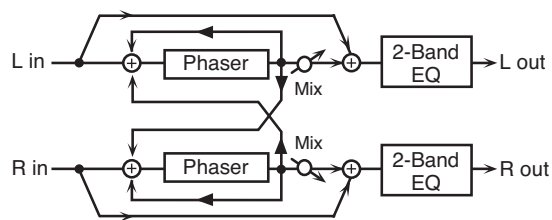

Параметр	Значение	Описание
MODE	4-STAGE, 8-STAGE, 12-STAGE	Количество шагов фазера.
MANUAL #	0 – 100	Базовая частота модуляции сигнала.
RATE #	0 – 100, BPM	Частота модуляции сигнала.
DEPTH #	0 – 100	Глубина модуляции.
POLARITY	Параметр управляет вращением фазы в каналах.	
	INVERSE	Фазы правого и левого канала противоположны. В монорежиме это позволяет "расширить" звучание.
	SYNCHRO	Фазы левого и правого каналов синхронны. Используйте при работе со стереосигналом.
RESONANCE #	0 – 100	Глубина обратной связи.
CROSS FEEDBACK	-98 – +98%	Уровень обработанного сигнала, возвращающегося на вход эффекта. Отрицательные значения (-) инвертируют фазу сигнала.
MIX	0 – 100	Баланс между обработанным и прямыми сигналами.
LOW GAIN	-15 – +15 dB	Усиление низких частот.
HIGH GAIN	-15 – +15 dB	Усиление высоких частот.
LEVEL	0 – 100	Общий уровень эффекта.

04: STEP PHASER

Стерефонический фазер с дискретным звучанием.

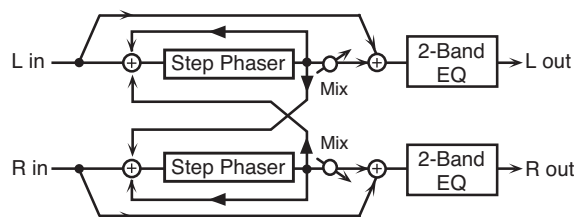

Параметр	Значение	Описание
MODE	4-STAGE, 8-STAGE, 12-STAGE	Количество шагов фазера.
MANUAL #	0 – 100	Базовая частота модуляции сигнала.
RATE #	0 – 100, BPM	Частота модуляции сигнала.
DEPTH	0 – 100	Глубина модуляции.

Параметр	Значение	Описание
POLARITY	Параметр управляет вращением фазы в каналах.	
	INVERSE	Фазы правого и левого канала противоположны. В монорежиме это позволяет "расширить" звучание.
	SYNCHRO	Фазы левого и правого каналов синхронны. Используйте при работе со стереосигналом.
RESONANCE #	0 – 100	Глубина обратной связи.
CROSS FEEDBACK	-98 – +98%	Уровень обработанного сигнала, возвращающегося на вход эффекта. Отрицательные значения (-) инвертируют фазу сигнала.
STEP RATE #	0 – 100, BPM	Частота смены "шагов" фазерного эффекта.
MIX	0 – 100	Баланс между обработанным и прямыми сигналами.
LOW GAIN	-15 – +15 dB	Усиление низких частот.
HIGH GAIN	-15 – +15 dB	Усиление высоких частот.
LEVEL	0 – 100	Общий уровень эффекта.

05: RING MODULATOR

Эффект, использующий амплитудную модуляцию (AM) для создания колоколоподобного звучания. Частотой модуляции можно управлять с помощью динамики поступающего на вход сигнала.



Параметр	Значение	Описание
FREQUENCY #	0 – 127	Частота модуляции.
SENS #	0 – 100	Глубина модуляции.
POLARITY	Параметр определяет направление модулирующей волны (к верхним или нижним частотам).	
	UP	К верхним частотам
	DOWN	К низким частотам
LOW GAIN	-15 – +15 dB	Усиление низких частот.
HIGH GAIN	-15 – +15 dB	Усиление высоких частот.
BALANCE #	D100:0W – D0:100W	Баланс между обработанным (W) и прямым (D) сигналами.
LEVEL	0 – 100	Общий уровень эффекта.

06: TREMOLO

Периодическое изменение громкости.



Параметр	Значение	Описание
MOD WAVE #	Форма модулирующей волны.	
	TRI	Треугольная волна
	SQR	Квадратная волна
	SIN	Синусоидальная волна
	SAW1/2	Пилообразная волна
	SAW1	SAW2
RATE #	0 – 100, BPM	Частота модуляции.
DEPTH #	0 – 100	Глубина модуляции.
LOW GAIN	-15 – +15 dB	Усиление низких частот.
HIGH GAIN	-15 – +15 dB	Усиление высоких частот.
LEVEL	0 – 100	Общий уровень эффекта.

07: AUTO PAN

Периодическое смещение источника сигнала по панораме.



Параметр	Значение	Описание
MOD WAVE	Форма модулирующей волны.	
	TRI	Треугольная волна
	SQR	Квадратная волна
	SIN	Синусоидальная волна
	SAW1/2	Пилообразная волна
	SAW1	SAW2
RATE #	0 – 100, BPM	Частота модуляции.
DEPTH #	0 – 100	Глубина модуляции.
LOW GAIN	-15 – +15 dB	Усиление низких частот.
HIGH GAIN	-15 – +15 dB	Усиление высоких частот.
LEVEL	0 – 100	Общий уровень эффекта.

Работа с эффектами (EFFECT)

08: SLICER

Разрезая звук на отдельные фрагменты, данный эффект превращает звук в подобие аккомпанирующей ритмической фразы. Данный эффект следует использовать для тембров с длительным сустейном (например, струнные).

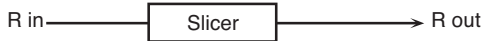
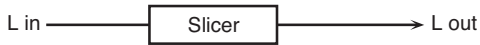

Параметр	Значение	Описание
PATTERN #	P01 – P20	Выбор паттерна, который используется для разрезания звука.
RATE #	0 – 100, BPM	Частота воспроизведения 16-шагового паттерна.
ATTACK #	0 – 100	Скорость смены громкости звучания шагов.
INPUT SYNC SW	OFF, ON	Синхронизация паттерна с берущейся нотой – включена (ON) или нет (OFF).
INPUT SYNC THRESHOLD	0 – 100	Громкость, начиная с которой нота распознается.
LEVEL	0 – 100	Общий уровень эффекта.

09: VK ROTARY

Современная модификация эффекта вращающегося динамика.

Данный эффект был заимствован у цифрового органа Roland VK-7.

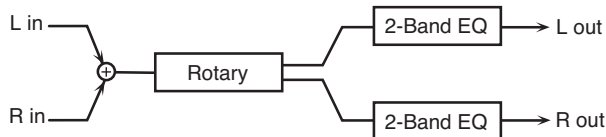

Параметр	Значение	Описание
SPEED	Установка частоты вращения динамика.	
	SLOW	Медленно
	FAST	Быстро
BRAKE	OFF, ON	Включение/отключение тормоза вращения динамика. При включении вращение плавно останавливается. При отключении вращение плавно возобновляется.
WOOFER SLOW SPEED #	0 – 100	Медленная частота вращения вуфера.
WOOFER FAST SPEED #	0 – 100	Быстрая частота вращения вуфера.
WOOFER TRANS UP	0 – 100	Ускорение вуфера при переключении частоты вращения с SLOW на FAST.
WOOFER TRANS DOWN	0 – 100	Замедление вуфера при переключении частоты вращения с FAST на SLOW.
WOOFER LEVEL	0 – 100	Громкость звучания вуфера
TWEETER SLOW SPEED #	0 – 100	Те же самые параметры для твиттера.
TWEETER FAST SPEED #	0 – 100	
TWEETER TRANS UP	0 – 100	
TWEETER TRANS DOWN	0 – 100	
TWEETER LEVEL	0 – 100	
SPREAD	0 – 10	Уровень рассеивания сигнала эффекта вращающегося динамика.
LOW GAIN	-15 – +15 dB	Усиление низких частот.

Параметр	Значение	Описание
HIGH GAIN	-15 – +15 dB	Усиление высоких частот.
LEVEL	0 – 100	Общий уровень эффекта.

10: HEXA-CHORUS

Шестифазовый (шестислойный) хорус, придающий звуку богатство и объем.

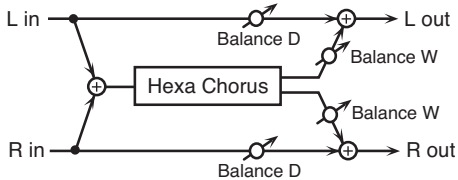

Параметр	Значение	Описание
PRE DELAY	0.0 – 100 msec	Предварительная задержка между прямым и обработанным сигналами.
RATE #	0 – 100, BPM	Частота модуляции.
DEPTH #	0 – 100	Глубина модуляции.
PRE DELAY DEVIATION	0 – 20	Глубина разброса предварительной задержки для слоев хоруса.
DEPTH DEVIATION	-20 – +20	Величина разброса глубины модуляции для слоев хоруса.
PAN DEVIATION	0 – 20	Величина разброса по стереопанораме для каждого из слоев хоруса. При значении "0" все слои панорамируются в центр. При значении "20" слои распределяются по всей панораме с углом в 60 градусов между соседними слоями.
BALANCE #	D100:0W – D0:100W	Баланс между обработанным (W) и прямым (D) сигналами.
LEVEL	0 – 100	Общий уровень эффекта.

11: SPACE-D

Многослойный стереофонический хорус с двухфазовой модуляцией, создающий прозрачный богатый звук.

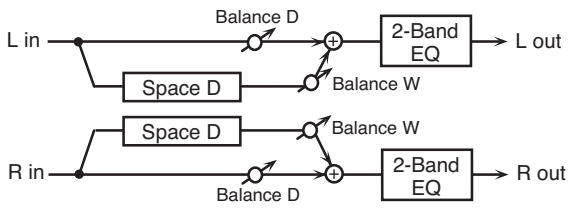

Параметр	Значение	Описание
PRE DELAY	0.0 – 100 msec	Предварительная задержка между прямым и обработанным сигналами.
RATE #	0 – 100, BPM	Частота модуляции.
DEPTH #	0 – 100	Глубина модуляции.
PHASE	0 – 180 deg	Фазовый сдвиг сигнала..
LOW GAIN	-15 – +15 dB	Усиление низких частот.
HIGH GAIN	-15 – +15 dB	Усиление высоких частот.
BALANCE #	D100:0W – D0:100W	Баланс между обработанным (W) и прямым (D) сигналами.
LEVEL	0 – 100	Общий уровень эффекта.

12: FLANGER

Стереофонический флэнжер.

Данный эффект воспроизводит “металлический” резонанс, подобный звуку взлетающего реактивного самолёта. Для дополнительной регулировки тембра предусмотрен фильтр..

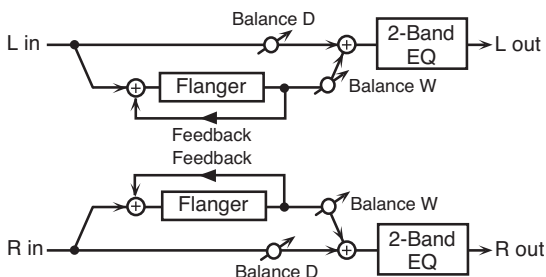

Параметр	Значение	Описание
FILTER TYPE	Выбор типа фильтра.	
	OFF	Выключен.
	LPF	Обрезание частот выше частоты, заданной параметром CUTOFF FREQ.
CUTOFF FREQ	HPF	Обрезание частот ниже частоты, заданной параметром CUTOFF FREQ.
	200 – 8000 Hz	Граничная частота фильтра.
PRE DELAY	0.0 – 100 msec	Предварительная задержка между прямым и обработанным сигналами.
RATE #	0 – 100, BPM	Частота модуляции.
DEPTH #	0 – 100	Глубина модуляции.
PHASE	0 – 180 deg	Фазовый сдвиг сигнала..
FEEDBACK #	-98 – +98%	Обратная связь, т.е. часть сигнала, повторно направляемая на вход эффекта. При отрицательных (-) значениях фаза инвертируется.
LOW GAIN	-15 – +15 dB	Усиление низких частот.
HIGH GAIN	-15 – +15 dB	Усиление высоких частот.

Параметр	Значение	Описание
BALANCE #	D100:0W – D0:100W	Баланс между обработанным (W) и прямым (D) сигналами.
LEVEL	0 – 100	Общий уровень эффекта.

13: STEP FLANGER

Флэнжер, у которого характер звучания изменяется дискретно. Частоту смены тембра можно синхронизировать с темпом пьесы.

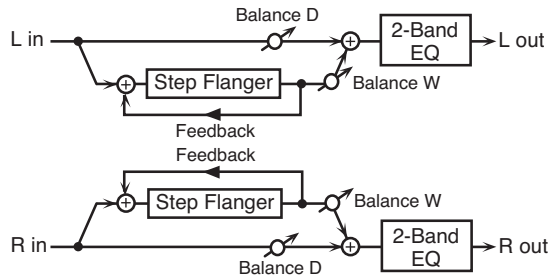

Параметр	Значение	Описание
FILTER TYPE	Выбор типа фильтра.	
	OFF	Выключен.
	LPF	Обрезание частот выше частоты, заданной параметром CUTOFF FREQ.
CUTOFF FREQ	HPF	Обрезание частот ниже частоты, заданной параметром CUTOFF FREQ.
	200 – 8000 Hz	Граничная частота фильтра.
PRE DELAY	0.0 – 100 msec	Предварительная задержка между прямым и обработанным сигналами.
RATE #	0 – 100, BPM	Частота модуляции.
DEPTH	0 – 100	Глубина модуляции.
PHASE	0 – 180 deg	Фазовый сдвиг сигнала..
FEEDBACK #	-98 – +98%	Обратная связь, т.е. часть сигнала, повторно направляемая на вход эффекта. При отрицательных (-) значениях фаза инвертируется.
STEP RATE #	0 – 100, BPM	Частота смены тембра (высоты) флэнжера.
LOW GAIN	-15 – +15 dB	Усиление низких частот.
HIGH GAIN	-15 – +15 dB	Усиление высоких частот.
BALANCE #	D100:0W – D0:100W	Баланс между обработанным (W) и прямым (D) сигналами.
LEVEL	0 – 100	Общий уровень эффекта.

14: GUITAR AMP SIMULATOR

Эффект, имитирующий гитарный усилитель.

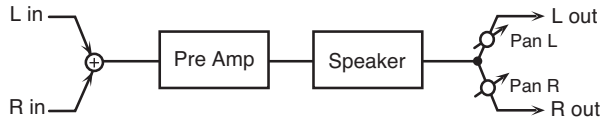

Параметр	Значение	Описание
PRE AMP SW	OFF, ON	Включение/отключение усилителя.
PRE AMP TYPE #	JC-120, CLEAN TWIN, MATCH DRIVE, BG LEAD, MS1959I, MS1959II, MS1959II+, SLDN LEAD, METAL 5150, METAL LEAD, OD-1, OD-2 TURBO, DISTORTION, FUZZ	Выбор типа усилителя.
PRE AMP VOLUME #	0 – 100	Громкость искажений, вносимых усилителем.
PRE AMP MASTER #	0 – 100	Общая громкость усилителя.
PRE AMP GAIN	LOW, MIDDLE, HIGH	Чувствительность предварительного усилителя.
PRE AMP BASS	0 – 100	Управление низкими/средними/высокими частотами сигнала предусилителя. Значение PRE AMP MIDDLE недоступно, если PRE AMP TYPE = MATCH DRIVE.
PRE AMP MIDDLE		
PRE AMP TREBLE		
PRE AMP PRESENCE	0 – 100	Управление ультразвуковым частотным диапазоном.
PRE AMP BRIGHT	OFF, ON	При выборе значения ON звучание становится ярче. Доступно, если PRE AMP TYPE = "JC-120", "CLEAN TWIN" или "BGLEAD".
SPEAKER SW	OFF, ON	Определяет, будет ли сигнал проходить через блок имитация кабинета.
SPEAKER TYPE #	(см. далее)	Выбор типа кабинета.
MIC SETTING	1, 2, 3	Управление положением микрофона относительно динамика. С увеличением значения микрофон отодвигается дальше от динамика.
MIC LEVEL	0 – 100	Громкость микрофона.
DIRECT LEVEL	0 – 100	Громкость прямого сигнала.
PAN	L50 – R50	Положение сигнала в стерео.
LEVEL	0 – 100	Общий уровень эффекта.

Описание кабинетов различных типов

В колонке "Динамик" указан диаметр виртуального динамика в дюймах, а также количество динамиков в кабинете.

Тип	Кабинет	Динамик	Микрофон
SMALL 1	Маленький, открытый	10	Динамический
SMALL 2	Маленький, открытый	10	Динамический
MIDDLE	Открытый	12 x 1	Динамический
JC-120	Открытый	12 x 2	Динамический
BUILT-IN 1	Открытый	12 x 2	Динамический
BUILT-IN 2	Открытый	12 x 2	Конденсаторный
BUILT-IN 3	Открытый	12 x 2	Конденсаторный
BUILT-IN 4	Открытый	12 x 2	Конденсаторный
BUILT-IN 5	Открытый	12 x 2	Конденсаторный
BG STACK 1	Закрытый	12 x 2	Конденсаторный
BG STACK 2	Большой закрытый	12 x 2	Конденсаторный
MS STACK 1	Большой закрытый	12 x 4	Конденсаторный
MS STACK 2	Большой закрытый	12 x 4	Конденсаторный
METAL STACK	Большой двойной стэк	12 x 4	Конденсаторный
2-STACK	Большой двойной стэк	12 x 4	Конденсаторный
3-STACK	Большой тройной стэк	12 x 4	Конденсаторный

15: COMPRESSOR

Понижает уровень слишком громких сигналов и повышает уровень слабых, сглаживая тем самым неровности в динамике исполнения.



Параметр	Значение	Описание
ATTACK #	0 – 100	Время атаки, т.е. реакции на превышение сигналом порогового уровня THRESHOLD.
THRESHOLD #	0 – 100	Уровень порога компрессии.
POST GAIN #	0 – +18 dB	Выходная чувствительность.
LOW GAIN	-15 – +15 dB	Усиление низких частот.
HIGH GAIN	-15 – +15 dB	Усиление высоких частот.
LEVEL	0 – 100	Общий уровень эффекта..

16: LIMITER

Ограничивает по уровню сигналы, предотвращая появление искажений.

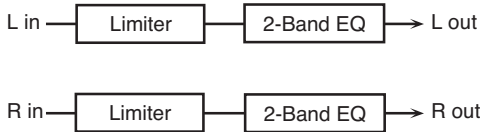

Параметр	Значение	Описание
RELEASE #	0 – 100	Отпускание, т.е. время от снижения уровня сигнала ниже порога до отключения лимитера.
THRESHOLD #	0 – 100	Уровень порога лимитера.
RATIO #	1.5:1, 2:1, 4:1, 100:1	Коэффициент компрессии.
POST GAIN #	0 – +18 dB	Выходная чувствительность.
LOW GAIN	-15 – +15 dB	Усиление низких частот.
HIGH GAIN	-15 – +15 dB	Усиление высоких частот.
LEVEL	0 – 100	Общий уровень эффекта.

17: 3TAP PAN DELAY

Три задержки – левый канал, центр и правый канал.

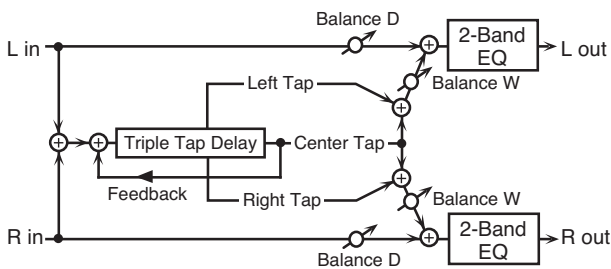

Параметр	Значение	Описание
DELAY LEFT/RIGHT/CENTER #	1–2600 msec, BPM	Время задержки левого, правого и центрального каналов.
CENTER FEEDBACK #	-98 – +98%	Глубина обратной связи центрального канала. Отрицательные значения (-) соответствуют инвертированию фазы.
HF DAMP	200 – 8000 Hz, BYPASS	Пороговая частота фильтра высоких частот для сигнала задержки. Для отключения фильтра выберите значение BYPASS.
LEFT/RIGHT/CENTER LEVEL	0 – 100	Громкость соответствующего канала задержки.
LOW GAIN	-15 – +15 dB	Усиление низких частот.
HIGH GAIN	-15 – +15 dB	Усиление высоких частот.
BALANCE	D100:0W – D0:100W	Баланс между обработанным (W) и прямым (D) сигналами.
LEVEL	0 – 100	Общий уровень эффекта.

18: TIME CTRL DELAY

Стерефоническая задержка с плавной регулировкой времени задержки.

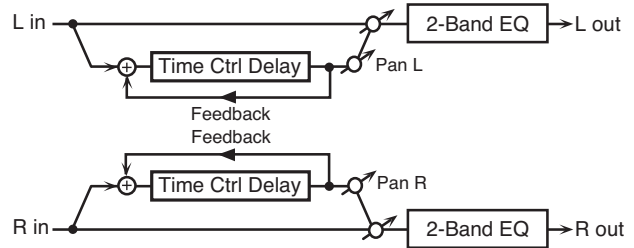

Параметр	Значение	Описание
DELAY TIME #	1 – 1300 msec, BPM	Время задержки.
ACCELERATION #	0 – 15	Ускорение, т.е. скорость изменения времени задержки от текущего до вновь заданного. При этом наблюдается сдвиг высоты повторов.
FEEDBACK #	-98 – +98%	Глубина обратной связи. Отрицательные значения (-) соответствуют инвертированию фазы.
HF DAMP	200 – 8000 Hz, BYPASS	Пороговая частота фильтра высоких частот для сигнала задержки. Для отключения фильтра выберите значение BYPASS.
LOW GAIN	-15 – +15 dB	Усиление низких частот.
HIGH GAIN	-15 – +15 dB	Усиление высоких частот.
BALANCE #	D100:0W – D0:100W	Баланс между обработанным (W) и прямым (D) сигналами.
LEVEL	0 – 100	Общий уровень эффекта.

Работа с эффектами (EFFECT)

19: LOFI COMPRESS

Эффект, снижающий качество звучания в творческих целях.

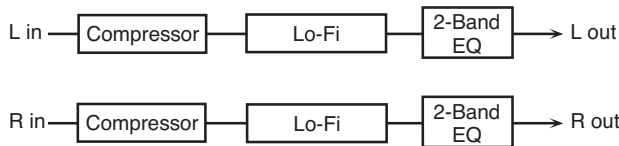

Параметр	Значение	Описание
PRE FILTER TYPE #	Выбор типа предварительной фильтрации сигнала.	
	1	Компрессор отключен.
	2 – 6	Компрессор включен.
LOFI TYPE #	1 – 9	Степень ухудшения качества звучания. Усиливается с ростом значения параметра.
POST FILTER TYPE	Выбор типа фильтра после прохождения через эффект Lo-Fi.	
	OFF	Фильтр не используется.
	LPF	Обрезание частот ниже граничной частоты.
	HPF	Обрезание частот выше граничной частоты.
POST FILTER CUTOFF	200 – 8000 Hz	Граничная частота фильтра POST FILTER.
LOW GAIN	-15 – +15 dB	Усиление низких частот.
HIGH GAIN	-15 – +15 dB	Усиление высоких частот.
BALANCE #	D100:0W – D0:100W	Баланс между обработанным (W) и прямым (D) сигналами.
LEVEL	0 – 100	Общий уровень эффекта.

20: PITCH SHIFTER

Стереофонический сдвиг высоты звучания.

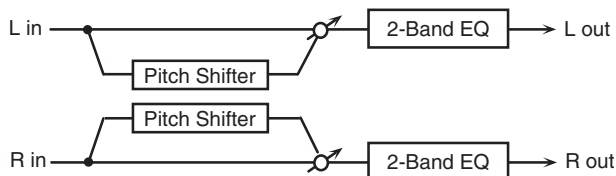

Параметр	Значение	Описание
COARSE #	-24 – +12 semi	Интервал сдвига высоты в полутонах.
FINE #	-100 – +100 cent	Интервал сдвига высоты в центах (шаг 2 цента).
DELAY TIME	1 – 1300 msec, BPM ♪	Время задержки между прямым и обработанным сигналами.
FEEDBACK	-98 – +98%	Глубина обратной связи. Отрицательные значения (-) соответствуют инвертированию фазы.
LOW GAIN	-15 – +15 dB	Усиление низких частот.
HIGH GAIN	-15 – +15 dB	Усиление высоких частот.
BALANCE #	D100:0W – D0:100W	Баланс между обработанным (W) и прямым (D) сигналами.
LEVEL	0 – 100	Общий уровень эффекта.

DELAY

Группа	Параметр	Значение	Описание
TYPE	SWITCH	OFF, ON	Включение/отключение задержки.
	TYPE	Выбор типа задержки.	
		01: SINGLE	Простая монофоническая задержка.
		02: PAN	Стереофоническая задержка с поочередным разделением времени между правым и левым каналами.
		03: REVERSE	Реверсивная задержка.
		04: ANALOG	“Теплая” аналоговая задержка.
		05: TAPE	Звук, характерный для классических ленточных эхо-эффектов.
		06: MODULATE	Задержка с добавлением модуляции.
	07: HICUT	Теплая задержка с подрезанными высокими частотами.	
	DELAY TIME #	1 – 3400 msec, BPM ♪	Время задержки.
FEEDBACK #	0 – 100	Глубина обратной связи.	
EFFECT LEVEL	0 – 120	Общий уровень эффекта.	
SEND	MFX SEND	0 – 100	Уровень сигнала, посылаемого с процессора MFX на эффект DELAY.
	MOD SEND	0 – 100	Уровень сигнала, посылаемого с процессора AMP-MOD на эффект DELAY.
	BYPASS SEND	0 – 100	Уровень необработанного сигнала, посылаемого на эффект DELAY.

REVERB

Группа	Параметр	Значение	Описание
TYPE	SWITCH	OFF, ON	Включение/отключение эффекта
	TYPE	Выбор типа реверберации.	
		01: AMBIENCE	Имитация реверберации, снятой при помощи удаленного от источника звука микрофона. Создает ощущение открытости и глубины звучания без акцентирования внимания слушателя на реверберации.
		02: ROOM	Эмуляция комнаты.
		03: HALL 1	Эмуляция концертного зала с “чистой” реверберацией.
		04: HALL 2	Эмуляция концертного зала с “глухой” реверберацией.
	05: PLATE	Эмуляция студийного пластинчатого ревербератора. Характеризуется металлическим высокочастотным звуком.	
	REVERB TIME #	0.1 s – 10.0 s	Время реверберации
	HIGH CUT #	700 Hz – 11.0 kHz, FLAT	Обрезной фильтр высоких частот ревербератора. Для отключения выберите значение FLAT.
	EFFECT LEVEL	0 – 100	Общая громкость эффекта
SEND	MFX SEND	0 – 100	Уровень сигнала, посылаемого с процессора MFX на эффект REVERB.
	MOD SEND	0 – 100	Уровень сигнала, посылаемого с процессора AMP-MOD на эффект REVERB.
	BYPASS SEND	0 – 100	Уровень необработанного сигнала, посылаемого на эффект REVERB.

CHORUS

Группа	Параметр	Значение	Описание
TYPE	SWITCH	OFF, ON	Включение/отключение хора.
	TYPE	Выбор алгоритма хора	
		01: MONO	Эффект хора с одинаковым сигналом в правом и левом каналах.
		02: STEREO	Стереохор с разными сигналами в правом и левом каналах.
		03: MONO MILD	Вариант хора MONO с подрезанными высокими частотами.
	04: STEREO MILD	Вариант хора STEREO с подрезанными высокими частотами.	
	RATE #	0 – 100, BPM 	Частота эффекта.
DEPTH #	0 – 100	Глубина эффекта.	
EFFECT LEVEL	0 – 100	Общий уровень эффекта.	
SEND	MFx SEND	0 – 100	Уровень сигнала, посылаемого с процессора MFx на эффект CHORUS.
	MOD SEND	0 – 100	Уровень сигнала, посылаемого с процессора AMP-MOD на эффект CHORUS.
	BYPASS SEND	0 – 100	Уровень необработанного сигнала, посылаемого на эффект CHORUS.

EQ

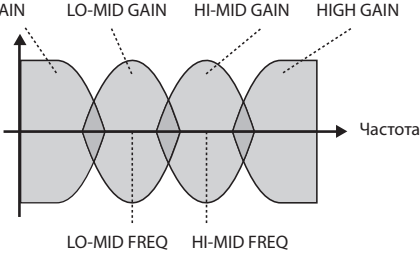
Группа	Параметр	Значение	Описание	
EQ				
	EQ SWITCH	OFF, ON	Включение/отключение эквалайзера.	
	LOW CUT	FLAT, 55 – 800 Hz	Граничная частота обрезающего фильтра низких частот. При выборе значения FLAT фильтр низких частот отключается.	
	LOW GAIN #	-20 dB – +20 dB	Усиление низких частот.	
	LO-MID FREQ	20 Hz – 10 kHz	Выбор центральной частоты фильтра для диапазона нижней середины.	
	LO-MID Q	0.5 – 16	Добротность фильтра для диапазона нижней середины. Чем выше значение, тем уже частотная полоса.	
	LO-MID GAIN #	-20 dB – +20 dB	Усиление диапазона нижней середины.	
	HI-MID FREQ	20 Hz – 10 kHz	Выбор центральной частоты фильтра для диапазона верхней середины.	
	HI-MID Q	0.5 – 16	Добротность фильтра для диапазона верхней середины. Чем выше значение, тем уже частотная полоса.	
	HI-MID GAIN #	-20 dB – +20 dB	Усиление диапазона верхней середины.	
	HIGH GAIN #	-20 dB – +20 dB	Усиление высоких частот.	
	HIGH CUT	700 Hz – 11.0 kHz, FLAT	Граничная частота обрезающего фильтра высоких частот. При выборе значения FLAT фильтр высоких частот отключается.	
	LEVEL	-20 dB – +20 dB	Общая громкость эффекта.	
	CHAR	CHARACTER	-3 – 0 – +3	Управление характером звучания – более чистый (+3) или более теплый (-3).

Параметры патча (MASTER)

Основные операции

1. Выберите патч и нажмите на кнопку [EDIT].

Откроется экранная страница EDIT.

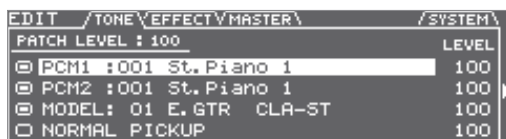

2. Кнопками PAGE [◀] [▶] выберите закладку MASTER.



3. Кнопками [◀] [▶] выберите пиктограмму для перехода к требуемой секции редактирования.

Пиктограмма	Описание	Стр.	
PEDAL/GK CTL	Параметры педалей и датчиков GK.	55	
ASSIGN	Параметры контроллеров.	57	
OTHER	PATCH TEMPO	Установка темпа.	58
	GK SET	Индивидуальные настройки датчиков GK для патчей.	58
	GUITAR OUT	Параметры выхода GUITAR OUT.	59
	ALT-TUNING	Индивидуальная настройка струн.	59
V-LINK	Настройки V-LINK.	59	

4. Нажмите на кнопку [ENTER].

5. Отредактируйте значения параметров.



Выберите параметр кнопками [▲] [▼] и колесом введите нужное значение.

6. При необходимости сохраните отредактированный патч (стр. 60).

Настройки педали и датчиков GK (PEDAL/GK CTL)

Для каждого патча можно определить, что будет происходить при манипуляциях с педалями или регуляторами датчиков GK (стр. 61).

Подробный список параметров см. на стр. 55.

NOTE!

Данные параметры доступны, если для параметра "FUNCTION" группы SYSTEM (стр. 76) выбрано значение "PATCH SETTING". В противном случае на дисплей выводится сообщение "***[SYSTEM]**".

Параметры контроллеров (ASSIGN)

Для каждого параметра можно определить, какой контроллер будет им управлять (стр. 62).

Подробнее см. таблицу "ASSIGN" (стр. 57).

Темп патча (PATCH TEMPO)

Пользователь может указать темп для синхронизации с темпозависимыми эффектами.

Подробнее см. раздел "PATCH TEMPO" (стр. 58).

Индивидуальные настройки датчиков GK (GK SET)

При живой работе с GR-55 музыкант может менять гитары во время исполнения.

В этом случае можно создать набор настроек GK SET ("GK SETTING", стр. 69) для каждой из гитар, а затем выбрать нужный набор при смене одного инструмента на другой.

Подробнее см. "GK SETTING" (стр. 74).

Настройки выхода GUITAR OUT (GUITAR OUT)

Через выход GUITAR OUT может воспроизводиться как сигнал с обычных датчиков, так и смоделированный звук.

Например, можно настроить параметры так, чтобы сигнал с датчиков и моделированный звук воспроизводились через гитарный усилитель, в то время как прочие синтезаторные звуки направлялись с выходов OUTPUT на микшерный пульт. Подробнее см. раздел "Параметры выхода GUITAR OUT (GUITAR OUT)" (стр. 70).

Список параметров "GUITAR OUT" см. на стр. 59.

MEMO

Если для системного параметра GUITAR OUT (стр. 80) выбрано значение, отличное от "PATCH", данные параметры игнорируются.

Индивидуальная настройка струн (ALT-TUNING)

Пользователь может изменять высоту струн без перенастройки собственно гитары.

Подробнее см. раздел "ALT-TUNING" (стр. 59).

* Высота звучания струн с обычных датчиков при этом не изменяется!

Параметры V-LINK (V-LINK)

Пользователь может отредактировать параметры V-LINK (стр. 68) для переключения изображений или управления яркостью/насыщенностью картинки на видеоустройстве.

Подробнее см. раздел "V-LINK" (стр. 59).

Список параметров (MASTER)

PEDAL/GK CTL

Закладка	Параметр	Значение	Описание			
CTL, EXP SW, GK S1, GK S2	STATUS (только CTL, EXP SW)	OFF, ON	Включение/отключение педали (текущее состояние показывается с помощью светодиодного индикатора).			
	FUNCTION	Назначение функций на педаль [CTL], педаль экспрессии или кнопки GK [S1]/[S2].				
		OFF	Функция не определена.			
		HOLD (только педаль CTL)	HOLD TYPE	Параметр HOLD	Значение	Описание
				1	Включается сустейн для нот, которые уже звучали на момент нажатия на педаль, и для тех нот, которые берутся, пока педаль остается нажатой. Отличие от режима "HOLD TYPE 4" заключается в том, что если на одной и той же струне берется новая нота, предыдущая нота снимается. Это позволяет исполнять пассажи легато даже в случае, если ноты расположены на расстоянии в несколько ладов друг от друга.	
				2	Включается сустейн для нот, которые уже звучали на момент нажатия на педаль. Сустейн работает до отпущения педали. Ноты, которые берутся после нажатия на педаль, не воспроизводятся.	
				3	Включается сустейн для нот, которые уже звучали на момент нажатия на педаль. Сустейн работает до отпущения педали. Ноты, которые берутся после нажатия на педаль, воспроизводятся.	
			4	Включается сустейн для нот, которые уже звучали на момент нажатия на педаль, и для тех нот, которые берутся, пока педаль остается нажатой.		
			SWITCH MODE	LATCH	Сустейн попеременно включается/отключается при нажатии на педаль.	
				MOMENT	Сустейн включен только, когда педаль находится в нажатом состоянии.	
		PCM TONE 1	OFF, ON	Выберите значение "OFF", если требуется отключить сустейн для какого-либо из тембров.		
		PCM TONE 2	OFF, ON	Выберите значение "OFF", если требуется отключить сустейн для какого-либо из тембров.		
		TAP TEMPO	Настукивание темпа с помощью педали.			
		TONE SW	Включение/отключение тембров и сигналов с обычных датчиков.			
			SW OFF	Параметр TONE SW	Значение	Описание
				PCM TONE 1 OFF/ON	Данные параметры работают в случае, если для всех контроллеров (педали [CTL], педали экспрессии) параметр STATUS установлен в значение "OFF". GK S1/S2 — установки по умолчанию (действуют до первого нажатия на педаль).	
				PCM TONE 2 OFF/ON		
				MODELING TONE OFF/ON		
	NORMAL PU OFF/ON					
	SW ON		PCM TONE 1 OFF/ON	Данные параметры работают в случае, если для всех контроллеров (педали [CTL], педали экспрессии) параметр STATUS установлен в значение "ON". GK S1/S2 — установки, вступающие в силу после первого нажатия на педаль.		
			PCM TONE 2 OFF/ON			
		MODELING TONE OFF/ON				
		NORMAL PU OFF/ON				
	AMP SW	Включение/отключение эффекта AMP.				
	MOD SW	Включение/отключение эффекта MOD.				
	MFX SW	Включение/отключение эффекта MFX.				
DELAY SW	Включение/отключение эффекта DELAY.					
REVERB SW	Включение/отключение эффекта REVERB.					
CHORUS SW	Включение/отключение эффекта CHORUS.					

Параметры патча (MASTER)

Закладка	Параметр	Значение	Описание		
CTL, EXP SW, GK S1, GK S2	FUNCTION	AUDIO PLAYER PLAY/STOP	Пуск/останов аудиопроигрывателя.		
		AUDIO PLAYER SONG INC	Выбор аудиофайла на USB-носителе.		
		AUDIO PLAYER SONG DEC			
		AUDIO PLAYER SW	Дублирует функции кнопки [AUDIO PLAYER] лицевой панели.		
		V-LINK SW	Дублирует функции кнопки [V-LINK] лицевой панели.		
		LED MOMENT	Индикатор педали загорается при нажатии и гаснет при отпускании педали.		
		LED TOGGLE	Индикатор поочередно загорается и гаснет при каждом нажатии на педаль.		
EXP, EXP ON, GK VOL	FUNCTION	Назначение функций на педаль экспрессии и регуляторы громкости датчиков GK. На педаль экспрессии может быть назначено две функции: одна работает при включенном переключателе педали, другая при выключенном.			
		OFF	Функция для педали или регулятора не определена.		
		PATCH VOLUME	Управление громкостью патча.		
		TONE VOLUME	Управление громкостью тембров и обычных гитарных датчиков.		
			Параметр TONE VOLUME	Значение	Описание
			PCM TONE 1	OFF, ON	Для отключения управления громкостью тембров или датчиков выберите значение "OFF".
			PCM TONE 2	OFF, ON	
			MODELING TONE	OFF, ON	
		NORMAL PU	OFF, ON		
		PITCH BEND	Управление высотой тембров PCM 1, PCM 2 и моделируемых тембров.		
			Параметр PITCH BEND	Значение	Описание
			DEPTH	-12 – +12	Интервал смещения высоты при полностью нажатой педали.
			PCM TONE 1	OFF, ON	Для отключения управления высотой тембра PCM TONE 1 выберите значение "OFF".
			PCM TONE 2	OFF, ON	Для отключения управления высотой тембра PCM TONE 2 выберите значение "OFF".
		MODULATION	Управление глубиной модуляции тембров PCM 1 и PCM 2. Действие эффекта зависит от выбранного тембра.		
			Параметр MODULATION	Значение	Описание
			MIN	0 – 100	Глубина модуляции при полностью отпущенной педали.
			MAX	0 – 100	Глубина модуляции при полностью нажатой педали.
			PCM TONE 1	OFF, ON	Для отключения управления модуляцией тембра PCM TONE 1 выберите значение "OFF".
		CROSS FADER	Управление балансом громкости тембров.		
			Параметр CROSS FADER	Значение	Описание
			PCM TONE 1 POLARITY	OFF	Громкость тембра не изменяется.
			PCM TONE 2 POLARITY	TOE	Громкость тембра увеличивается при нажатии на педаль.
			MODELING TONE POLARITY NORMAL PU POLARITY	HEEL	Громкость тембра увеличивается при отпускании педали.
		DELAY LEVEL REVERB LEVEL CHORUS LEVEL	Управление уровнем эффектов DELAY/REVERB/CHORUS.		
			Параметр	Значение	Описание
			MIN	0 – 120 (DELAY) 0 – 100 (REVERB, CHORUS)	Уровень эффекта при полностью отпущенной педали.
MAX		Уровень эффекта при полностью нажатой педали.			

Закладка	Параметр	Значение	Описание			
EXP, EXP ON, GK VOL	FUNCTION	MOD CONTROL	Управление ключевыми параметрами эффектов процессора MOD. Управление доступно, если параметр MOD SWITCH установлен в значение "ON".			
			Параметр MOD CONTROL	Значение	Описание	
			MIN	Установка диапазона значений параметра. Диапазон зависит от параметра, выбранного с помощью MOD.		
			MAX			
			MOD Type	Параметр	MOD Type	Параметр
			OD/DS	DRIVE	TREMOLO	RATE
			WAH (*1)	PEDAL POSITION	ROTARY	SPEED SELECT
			COMP	SUSTAIN	UNI-V	RATE
			LIMITER	THRESHOLD	PAN	RATE
			OCTAVE	OCTAVE LEVEL	DELAY	EFFECT LEVEL
			PHASER	RATE	CHORUS	EFFECT LEVEL
			FLANGER	RATE	EQ	HI-MID FREQ

(*1) Установите параметр MODE (стр. 43) в "MANUAL."

ASSIGN

Закладка	Параметр	Значение	Описание	
ASSIGN 1-8	SWITCH	OFF, ON	Включение/отключение параметра ASSIGN 1 – 8.	
	TARGET	Выбор управляемого параметра. Подробнее см. описание параметров в данном руководстве.		
	TARGET MIN	Выбор диапазона значения параметров. Конкретные значения зависят от параметра, выбранного параметром TARGET.		
	TARGET MAX			
	SOURCE	Выбор управляющего контроллера.		
		CTL	Педаль [CTL]	
		EXP	Педаль экспрессии	
		EXP ON	Педаль экспрессии при включенном переключателе педали экспрессии	
		EXP SW	Переключатель педали экспрессии	
		INT PDL	Внутренняя педаль (стр. 62)	
		WAVE PDL	Педаль Wave (стр. 62)	
		GK S1	Кнопка [S1] датчика GK	
		GK S2	Кнопка [S2] датчика GK	
		GK VOL	Регулятор громкости датчика GK	
		CC1 – 31, CC64 – 95	Номер сообщения Control Change, принимаемого с внешнего MIDI-устройства	
	SOURCE MODE	Управление режимом смены значений		
		MOMENT	Параметр отключен (установлен в минимальное значение) и включается (устанавливается в максимальное значение) только при работе с контроллером.	
		TOGGLE	Значение переключается между максимальными и минимальным каждый раз при обращении к соответствующему контроллеру.	
	ACT RANGE LO	0 – 126	Установка диапазона значений для управляемого параметра.	
	ACT RANGE HI	1 – 127	При управлении параметр принимает значения в диапазоне между ACT RANGE LO и ACT RANGE HI. Как правило, оставляются следующие значения: ACT RANGE LO = "0" и ACT RANGE HI = "127".	

Параметры патча (MASTER)

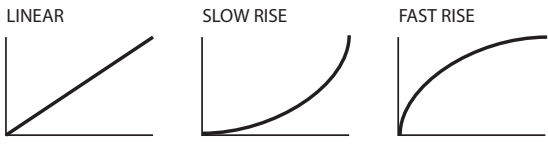
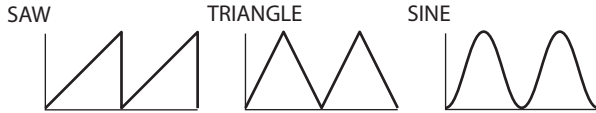
Закладка	Параметр	Значение	Описание
ASSIGN 1 – 8	INT TRIG		Управление движением внутренней педали. *1
		PATCH CHANGE	Переключается при выборе патчей.
		CTL PDL	Переключается при манипуляциях с педалью [CTL].
		EXP LOW	Переключается при установке педали экспрессии в минимум.
		EXP MID	Переключается при установке педали экспрессии в центральное положение.
		EXP HIGH	Переключается при установке педали экспрессии в максимум.
		EXP ON LOW	Переключается при включенной кнопке Expression и установке педали экспрессии в минимум.
		EXP ON MID	Переключается при включенной кнопке Expression и установке педали экспрессии в центральное положение.
		EXP ON HIGH	Переключается при включенной кнопке Expression и установке педали экспрессии в максимум.
		EXP SW	Переключается при манипуляциях с кнопкой Expression.
		GK S1	Переключается при работе с кнопкой [S1] датчика GK.
	GK S2	Переключается при работе с кнопкой [S2] датчика GK.	
	INT TIME	0 – 100	Параметр определяет время, за которое внутренняя педаль перемещается из отжатого положения в полностью нажатое *1
	INT CURVE	LINEAR, SLOW RISE, FAST RISE	Выбор кривой, которая определяет влияние педали на соответствующий параметр. *1 
WAVE RATE	0 – 100, BPM	Установка времени одного цикла в режиме Wave. *2 При выборе значения BPM будет выбираться значение темпа патча "PATCH TEMPO" (стр. 58). Это позволяет синхронизировать эффект с темпом пьесы. * Если заданное время цикла превышает максимально возможное, оно будет установлено в 1/2 или 1/4 от установленного значения.	
WAVE FORM	SAW, TRI, SIN	Выбор формы волны для циклического режима педали Wave. *2 	

*1 Параметры INT TRIG, INT TIME и INT CURVE используются, если для параметра SOURCE выбрано значение "INT PDL".

*2 Параметры WAVE RATE и WAVE FORM используются, если для параметра SOURCE выбрано значение "WAVE PDL".

PATCH TEMPO

Группа	Параметр	Значение	Описание
PATCH TEMPO	TEMPO	20 – 250	Установка темпа для темповозависимых эффектов. Если параметр SYSTEM-MIDI/USB-GENERAL-MIDI SYNC (стр. 79) = "ON", темп определяется сообщениями MIDI clock, принимаемыми с внешнего устройства.

GK SET

Группа	Параметр	Значение	Описание
GK SET	SELECT	SYSTEM, 1 – 10	Обычно следует выбирать значение "SYSTEM". При смене гитары во время игры выберите соответствующий гитаре набор настроек.

GUITAR OUT

Группа	Параметр	Значение	Описание
GUITAR OUT	SOURCE		Для каждого патча определяет сигнал, направляемый на выход GUITAR OUT. Параметр GUITAR OUT позволяет указывать, использовать ли для выхода GUITAR OUT собственные настройки патча или системные настройки GR-55. Подробнее см. "Настройки выхода GUITAR OUT (GUITAR OUT)" (стр. 70).
		OFF	Выход GUITAR OUT отключен.
		NORMAL PU	На выход поступает сигнал с обычных гитарных датчиков.
		MODELING	На выход поступает смоделированный сигнал.
		BOTH	На выход поступает сигнал как с обычных датчиков, так и смоделированный сигнал.

ALT-TUNING

Группа	Параметр	Значение	Описание	
ALTERNATE-TUNING	SWITCH	OFF, ON	Включение/отключение альтернативной настройки.	
	TYPE	OPEN-D		Настройка гитары "открытый аккорд D" (Open D).
		OPEN-E		Настройка гитары "открытый аккорд E".
		OPEN-G		Настройка гитары "открытый аккорд G".
		OPEN-A		Настройка гитары "открытый аккорд A".
		DROP-D		Настройка с опусканием шестой струны на тон (Drop D).
		D-MODAL		Настройка с опусканием на тон 6-й, 2-й и 1-й струн, так называемая настройка "DADGAD".
		-1 STEP		Опускание строя на 1 полутон вниз.
		-2 STEP		Опускание строя на 1 тон вниз.
		BARITONE		Опускание всех струн на чистую кварту, особенно полезно для исполнения тяжелой музыки.
		NASHVL		6-я, 5-я, 4-я и 3-я струны поднимаются на октаву, как дополнительные струны у 12-струнной гитары.
		-1 OCT		Опускание строя на 1 октаву.
		+1 OCT		Весь строй поднят на 1 октаву.
		USER	USER SHIFT 1 – 6	-24 – +24

V-LINK

Группа	Параметр	Значение	Описание	
V-LINK	PALETTE	LAST, 1 – 32	Выбор паттерна V-LINK для используемого патча. Чтобы не переключать паттерн, установите значение "LAST".	
	CLIP	LAST, 1 – 32	Выбор клипа V-LINK для используемого патча. Чтобы не переключать клип, установите значение "LAST".	
	NOTE CLIP CHANGE			При игре на гитаре V-LINK переключает клипы в соответствии с высотой нот.
		OFF		Для отключения смены клипов выберите значение "OFF".
		1		Выбирается клип, соответствующий нижней взятой ноте.
		2		Выбирается клип, соответствующий верхней взятой ноте.
		3		Клипы выбираются по очереди, независимо от высоты нот.
	EXP EXP ON GK VOL	4		Выбирается клип, соответствующий сыгранной ноте.
				Контроллеры могут быть использованы для управления видеоэффектами.
		OFF		Эффект отключен.
		COLOR Cb		Изменение цветового оттенка изображения.
		COLOR Cr		
	BRIGHT		Изменение яркости изображения.	
	PLAY SPEED		Изменение скорости воспроизведения видеоряда.	

Сохранение патча (PATCH WRITE)

Сохранение патча (PATCH WRITE)

При выборе другого патча отредактированный, но не сохранённый патч стирается из памяти GR-55. Чтобы не потерять результаты редактирования, следует сохранить патч. Можно сохранять только пользовательские патчи. Пресетные патчи не могут быть перезаписаны.

1. Нажмите на кнопку [WRITE].

Откроется экранная страница WRITE.



2. Выберите номер, под которым нужно сохранить патч.

3. Нажмите на кнопку [WRITE] для сохранения.

Выведется сообщение "NOW WRITING...", после чего патч будет сохранён.



Для отказа от сохранения патча нажмите на кнопку [EXIT].

Переименование патча

Далее описывается процедура переименования патча пользователя (стр. 16).

1. Выберите нужный патч и нажмите на кнопку [WRITE].

Откроется экранная страница WRITE.

2. Нажмите на кнопку [ENTER].



3. Кнопками [◀] [▶] выберите символ, который требуется изменить.

4. Используйте колесо и следующие кнопки для выбора нового символа.

При вращении колеса типы символов будут изменяться в следующем порядке: Заглавные → строчные → цифры → спецсимволы.

Кнопка	Описание
Курсор [▲] (INSERT)	Вставка пробела в позицию курсора.
Курсор [▼] (DELETE)	Удаление символа со сдвигом следующих символов влево.
PAGE [◀] (A0)	Переключение между буквами, цифрами и символами.
PAGE [▶] (A<=>a)	Переключение между заглавными и строчными буквами.

5. Повторяйте шаги 3 – 4, чтобы ввести имя полностью.

Длина имени может достигать 16 символов.

6. Нажмите на кнопку [ENTER].

Переименование будет завершено.

Переупорядочивание патчей (PATCH EXCHANGE)

Далее описывается процедура обмена местами двух пользовательских патчей. Если часто используемые патчи расположить в нужной последовательности, их можно будет выбирать с помощью педали.

* Порядок пресетных патчей изменить нельзя.

1. Выберите пользовательский патч (стр. 16).

2. Нажмите на кнопку [WRITE].

3. Кнопками PAGE [◀] [▶] выберите закладку EXCHANGE.

На экран выведется номер и название патча, который должен будет поменяться местом расположения с текущим.

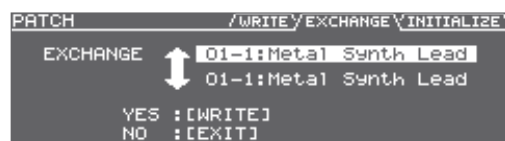

4. Колесом ввода данных выберите патч, который должен встать на место текущего.

5. Нажмите на кнопку [WRITE].

После обмена местами выбранного патча и текущего выведется сообщение "NOW EXCHANGING..."

Для отказа от обмена нажмите на кнопку [EXIT].

Инициализация настроек патча (PATCH INITIALIZE)

Далее описывается процедура инициализации патча. Ее можно использовать при создании патча «с нуля».

* Инициализировать пресетный патч нельзя.

1. Выберите пользовательский патч, который нужно инициализировать (стр. 16).

2. Нажмите на кнопку [WRITE].

3. Кнопками PAGE [◀] [▶] выберите закладку INITIALIZE.

На экран выведется номер и имя выбранного патча.

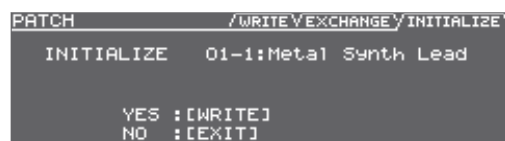

4. Нажмите на кнопку [WRITE].

После завершения инициализации патча на экран выведется сообщение "NOW INITIALIZING..."

Для отказа от инициализации нажмите на кнопку [EXIT].

Назначение контроллеров

Контроллеры, назначение которых можно изменить

Для следующих контроллеров пользователь может выбрать функцию, которой они будут управлять.



Определение для педали функции, одинаковой для всех патчей

При покупке GR-55 для каждого патча выбираются наиболее полезные с практической точки зрения варианты работы педалей. Если же требуется, чтобы педаль управляла для всех патчей одной и той же функцией, произведите следующие настройки.

1. В системной секции параметров PEDAL/GK CTL выберите для нужного контроллера (CTL, EXP, EXP ON, EXP SW, GK S1/S2, GK VOL) значение от "PATCH SETTING".

Подробнее см. раздел "Общие настройки GR-55 (SYSTEM)" (стр. 69).

Пример настройки

Включение/отключение задержки педалью [CTL]

Установите следующие значения параметров.

- SYSTEM

PEDAL/GK CTL			
Закладка	Параметр	Значение	См.
CTL	FUNCTION	DELAY SW	стр. 76

MEMO

Не забудьте увеличить значение параметра "EFFECT LEVEL" (стр. 52) для эффекта DELAY.

Определение функции педали для каждого из патчей независимо

1. В секции системных параметров PEDAL/GK CTL установите для нужного контроллера (CTL, EXP, EXP ON, EXP SW, GK S1/S2, GK VOL) значение "PATCH SETTING".
Подробнее о системных параметрах см. раздел "Общие настройки GR-55 (SYSTEM)" (стр. 69)
2. Выберите патч, настройки которого требуется изменить (стр. 16).
3. На странице EDIT выберите закладку MASTER и пиктограмму PEDAL/GK CTL, а затем установите нужное значение для выбранного контроллера (CTL, EXP, EXP ON, EXP SW, GK S1/S2, GK VOL).

Подробнее о настройке параметров см. "Параметры патча (MASTER)" (стр. 54).

4. Сохраните патч (стр. 60).

Пример настройки

Управление громкостью смоделированного тона с помощью педали экспрессии

Выберите патч для редактирования, а затем установите для параметров следующие значения.

Убедитесь, что моделируемый тон патча (стр. 23) включен.

- SYSTEM

PEDAL/GK CTL			
Закладка	Параметр	Значение	См.
EXP	FUNCTION	PATCH SETTING	стр. 77

- MASTER

PEDAL/GK CTL			
Закладка	Параметр	Значение	См.
EXP	FUNCTION	TONE VOLUME	р. 56
		PCM TONE 1: OFF	
		PCM TONE 2: OFF	
		MODELING TONE: ON	
		NORMAL PU: OFF	

Определение параметров, которыми должны управлять контроллеры

Для каждого параметра можно указать, какой контроллер будет им управлять.

Пользователь может создать до 8 подобных назначений.

1. В системном разделе PEDAL/GK CTL установите для каждого контроллера (CTL, EXP, EXP ON, EXP SW, GK S1/S2, GK VOL) значение "PATCH SETTING."

Подробнее о системных параметрах см. стр. 69.

2. Выберите патч для редактирования (стр. 16).
3. На странице EDIT выберите закладку MASTER и выберите параметр ASSIGN 1 – 8 (стр. 57).

Подробнее о мастер-параметрах см. стр. 54.

4. При необходимости сохраните патч (стр. 60).

Система виртуальных педалей (Внутренняя педаль / Wave-педаль)

Назначив определенный параметр на виртуальную педаль экспрессии, можно достигнуть того же эффекта, что и при работе с реальной педалью в реальном времени.

Виртуальная педаль может работать в двух режимах, при этом для выбора режима используется параметр SOURCE (стр. 57) контроллеров ASSIGN 1 – 8.

* Для работы с виртуальной педалью установите для параметра SOURCE MODE группы ASSIGN значение "MOMENT".

Внутренняя педаль

Если для параметра SOURCE выбрано значение "INT PDL", внутренняя педаль срабатывает при нажатии определенного контроллера (INT TRIG, стр. 58), и модифицирует параметр, заданный параметром TARGET (стр. 57).

Подробнее о параметрах, назначаемых на внутреннюю педаль, см. "INT TIME" (стр. 58) и "INT CURVE" (стр. 58).



Wave-педаль

Если для параметра SOURCE выбрано значение "WAVE PDL", виртуальная педаль будет изменять значение параметра TARGET (стр. 57) циклически.



Используется циклическая огибающая, вне зависимости от положения реальной педали.

Пример настройки 1

Глиссандо тона РСМ 1 на октаву вверх при нажатии на педаль [CTL]

Выберите патч для редактирования и установите следующие значения параметров.

- SYSTEM

PEDAL/GK CTL			
Закладка	Параметр	Значение	См.
CTL	FUNCTION	PATCH SETTING	стр. 76

- MASTER

ASSIGN			
Закладка	Параметр	Значение	См.
ASSIGN 1	SWITCH	ON	стр. 57
	TARGET	PCM1 TONE1 BEND	
	TARGET MIN	0	
	TARGET MAX	+12	
	SOURCE	INT PDL	
	SOURCE MODE	MOMENT	
	ACT RANGE LO	0	
	ACT RANGE HI	127	
	INT TRIG	CTL	
	INT TIME	20 (время, за которое высота поднимется на октаву).	
INT CURVE	LINEAR (можно выбрать другую кривую изменения высоты).		

При использовании параметров ASSIGN2 для ASSIGN3 с теми же значениями для тонов PCM TONE 2 и MODELING TONE можно добиться глиссандо всего патча целиком.

Пример настройки 2

Для гитарных соло нажатие на педаль [CTL] приводит к переключению эффекта AMP в соло-режим

Выберите патч для редактирования и установите следующие значения параметров.

- SYSTEM

PEDAL/GK CTL			
Закладка	Параметр	Значение	См.
CTL	FUNCTION	PATCH SETTING	стр. 76

- MASTER

ASSIGN			
Закладка	Параметр	Значение	См.
ASSIGN 1	SWITCH	ON	стр. 57
	TARGET	AMP "SOLO SW"	
	TARGET MIN	OFF	
	TARGET MAX	ON	
	SOURCE	CTL	
	SOURCE MODE	TOGGLE	
	ACT RANGE LO	0	
	ACT RANGE HI	127	
ASSIGN 2	SWITCH	ON	стр. 57
	TARGET	AMP "GAIN SW"	
	TARGET MIN	LOW	
	TARGET MAX	MID	
	SOURCE	CTL	
	SOURCE MODE	TOGGLE	
	ACT RANGE LO	0	
	ACT RANGE HI	127	

ЗАМЕЧАНИЕ!

Если отредактировать значение параметра, который назначен на определенный контроллер, а затем сохранить патч, некоторые параметры будут переопределены соответственно стартовому значению контроллера. В этом случае может возникнуть ложное впечатление, что отредактированные значения не были сохранены.

Во избежание подобной ситуации выберите значение OFF для параметра FUNCTION группы PEDAL/GK CTL (стр. 55, стр. 76) и для параметра SWITCH группы ASSIGN (стр. 57) соответствующей функции.

Функция Phrase Loop

Пользователь может записывать фрагменты длительностью до 20 секунд для последующего воспроизведения в цикле.

На сделанную запись можно последовательно накладывать новые партии.

При остановке воспроизведения записанные данные удаляются.

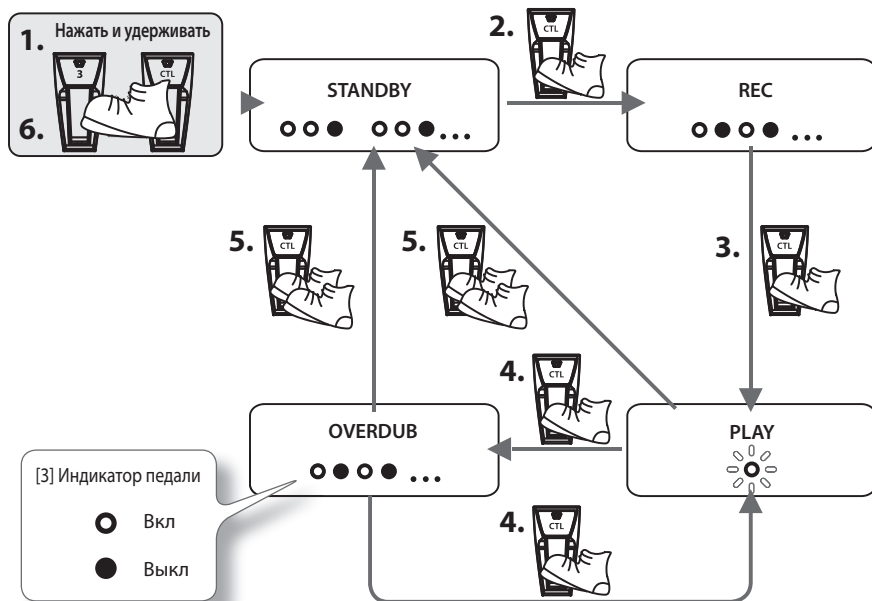

1. Нажмите на педали [3] и [CTL] одновременно (режим готовности к записи).

Функция Phrase Loop перейдет в режим готовности, и индикатор педали [3] начнет мигать.

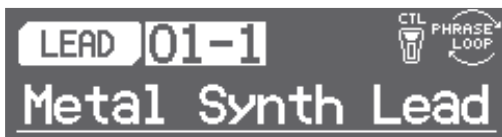

2. Нажмите на педаль [CTL] (REC).

Запись запускается при нажатии на педаль [CTL]; индикатор педали [CTL] при этом быстро мигает.

3. Нажмите на педаль [CTL] ещё раз (PLAY).

Запись будет остановлена. Одновременно запустится воспроизведение записанного фрагмента в циклическом режиме. При этом индикатор педали [CTL] будет гореть постоянно.

ЗАМЕЧАНИЕ

Если записан слишком короткий фрагмент, при воспроизведении могут возникнуть биения.

4. Для наложения дополнительных партий повторите шаги 2 и 3 (OVERDUB).

Исполнитель может переключать патчи и записывать партии разных инструментов.

5. Для остановки воспроизведения быстро нажмите на педаль [CTL] два раза подряд (STANDBY).

Воспроизведение/запись будут остановлены.

* При остановке воспроизведения все записанные партии стираются.

6. Нажмите одновременно на педали [3] и [CTL].

Функция Phrase Loop отключится.

Аудиопроеигрыватель GR-55

GR-55 может воспроизводить аудиофайлы (WAV, AIFF), скопированные с компьютера на USB-накопитель.



Поддерживаемые аудиофайлы

Формат	WAV, AIFF
Частота сэмплирования	44.1 кГц
Разрядность	8/16/24 бит

Копирование аудиофайлов с компьютера на USB-накопитель

Сначала следует скопировать нужные аудиофайлы с компьютера в корневую папку USB-накопителя.



Подключение USB-накопителя

1. Как показано на рисунке ниже, подключите накопитель к разъему USB MEMORY.

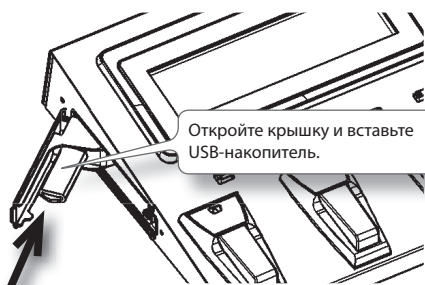

ЗАМЕЧАНИЕ!

- Никогда не вставляйте и не вынимайте USB-накопитель при включенном питании GR-55. В этом случае данные GR-55 и/или данные на USB-накопителе могут быть повреждены.
- Аккуратно вставляйте USB-накопитель до упора.
- Если GR-55 подключен к компьютеру по USB, использовать USB-накопитель для воспроизведения аудиофайлов становится невозможным.
- Габариты совместимых USB-накопителей: 60 мм (длина вместе с контактами) x 26 мм (ширина) x 13.5 мм (толщина) или менее.

Воспроизведение аудио

1. Нажмите на кнопку [AUDIO PLAYER] для перехода к экранной странице AUDIO PLAYER.



2. Курсорными кнопками выберите поле с именем файла и колесом выберите нужный файл.

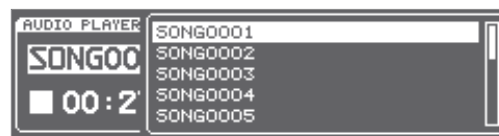

Аудиофайлы в списке упорядочены по алфавиту (сначала сортируются по цифрам, затем по заглавным буквам, затем по строчным).

3. Нажмите на кнопку [ENTER] для подтверждения выбора.
4. Нажмите на кнопку [ENTER] для запуска воспроизведения.

МЕМО

Во время воспроизведения можно использовать кнопки PAGE [◀] [▶] для перемотки вперед и назад.

5. Выберите курсорными кнопками параметр "AUDIO LEVEL" и колесом настройте громкость.
6. Для остановки воспроизведения нажмите на кнопку [ENTER].
7. Нажмите на кнопку [AUDIO PLAYER] для возврата на главную страницу.

Использование педали для управления проигрывателем

В режиме AUDIO PLAYER педали выполняют следующие функции.

Педаль	Описание
Педаль [1]	Выбор звукового файла.
Педаль [2]	
Педаль [3]	Пуск/останов воспроизведения.
Педаль [CTL]	Выход с экранной страницы AUDIO PLAYER (*1). При этом воспроизведение аудиофайла не останавливается. Для возврата на страницу AUDIO PLAYER нажмите на педаль [CTL] еще раз.

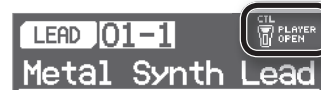

(*1) При работе с аудиопроеигрывателем функция Phrase Loop недоступна.

Подключение внешнего оборудования

Подключение к компьютеру по USB

При подключении GR-55 к компьютеру с помощью стандартного USB-кабеля (приобретается отдельно), пользователь получает следующие возможности.

USB-аудио

- Звук GR-55 можно направить в компьютер. Звук с компьютера можно направить в GR-55 и воспроизвести через разъемы GR-55 OUTPUT.

USB MIDI

- Данные исполнения с GR-55 можно направить по MIDI в секвенсорную программу.
- * **Воспроизводить MIDI-файлы через входы MIDI IN или USB-MIDI с помощью встроенного генератора звука GR-55 невозможно.**
- Программное обеспечение "GR-55 Librarian" можно использовать для резервного копирования и хранения патчей GR-55 на компьютере. Программу "GR-55 Librarian" можно скачать с веб-сайта Roland.

Веб-сайт Roland:
<http://www.roland.com/products/en/GR-55/>

2. Используйте кабель USB (приобретается отдельно) для подключения GR-55 к компьютеру.

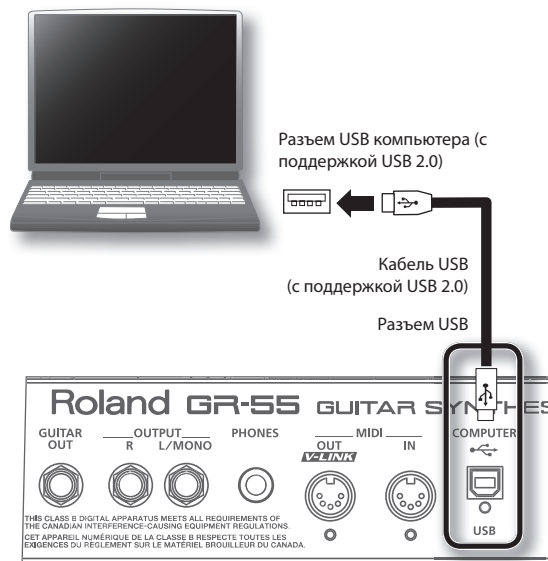

ЗАМЕЧАНИЕ!

- Данная функция может некорректно работать с некоторыми компьютерами. Подробную информацию о поддерживаемых операционных системах см. на веб-сайте Roland.
- До начала подключения GR-55 к другим устройствам следует убрать до нуля громкость всех устройств и отключить их питание. В противном случае можно повредить динамики и другие приборы.
- Используйте кабели USB с поддержкой USB 2.0 Hi-Speed.
- Используйте компьютерный разъем USB с поддержкой USB 2.0 Hi-Speed.
- Включайте питание GR-55 до запуска секвенсорной программы/аудиоредактора на компьютере. Не отключайте/не включайте питание GR-55 во время работы программы.

Подключение GR-55 к компьютеру

1. Установите на компьютер драйвер USB.

Чтобы воспользоваться USB-возможностями GR-55, требуется установить на компьютер USB-драйвер.

Скачайте драйвер для GR-55 с веб-сайта Roland.

Веб-сайт Roland
<http://www.roland.com/products/en/GR-55/>

Информацию о системных требованиях см. на веб-сайте Roland. Процедура инсталляции зависит от установленной на компьютер операционной системы. Прочтите внимательно файл Readme.htm, входящий в скачиваемый архив.

Что такое USB-драйвер?

Драйвер USB представляет собой программное обеспечение для обмена данными между GR-55 и приложением (например, секвенсорной программой) на компьютере при подключении по USB.

USB-драйвер посылает данные приложения на GR-55 и наоборот, данные с GR-55 в приложение.

Настройки USB

Пользователь может настраивать различные параметры USB, такие как громкость USB-аудио. Подробнее см. раздел "Общие настройки GR-55 (SYSTEM)" (стр. 69). Подробный список параметров см. в разделе "MIDI/USB" (стр. 79).

Подключение GR-55 по MIDI

Что такое MIDI?

MIDI (Musical Instrument Digital Interface) – стандартный протокол обмена информацией между музыкальными инструментами и компьютерами. При соединении MIDI-совместимых устройств MIDI-кабелями, исполнитель получает возможность управлять несколькими устройствами с одной MIDI-клавиатуры, играть на нескольких инструментах одновременно, программировать переключение режимов и т.д.

GR-55 оборудован разъемами MIDI IN и OUT.

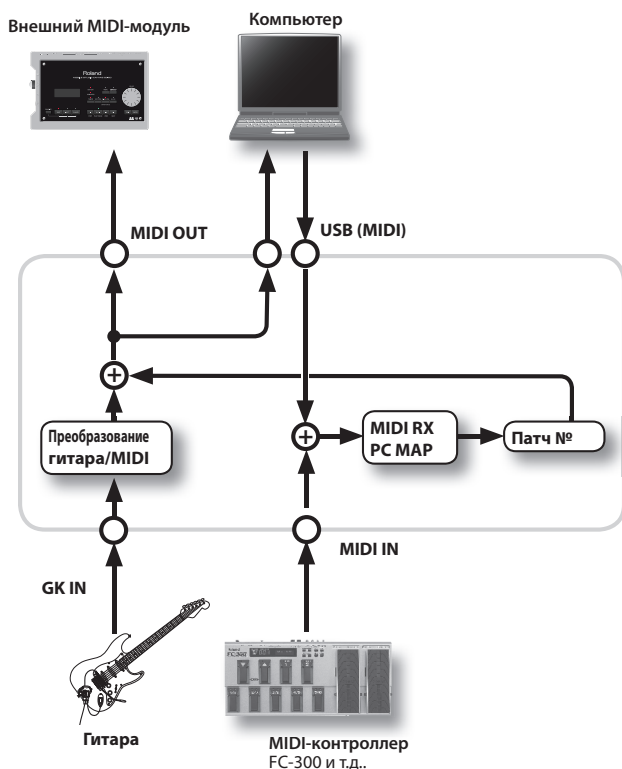

* Воспроизводить MIDI-файлы через входы MIDI IN или USB-MIDI с помощью встроенного генератора звука GR-55 невозможно.

MIDI-коммутация

Разъем MIDI IN

Данный разъем служит для приема MIDI-данных с внешнего устройства. GR-55 может переключать патчи соответственно принимаемым MIDI-командам.

* Воспроизводить MIDI-файлы через входы MIDI IN или USB-MIDI с помощью встроенного генератора звука GR-55 невозможно.

Разъем MIDI OUT

Данный разъем передает MIDI-данные на внешнее устройство. Это можно использовать для управления внешним MIDI-устройством.

Пример подключения

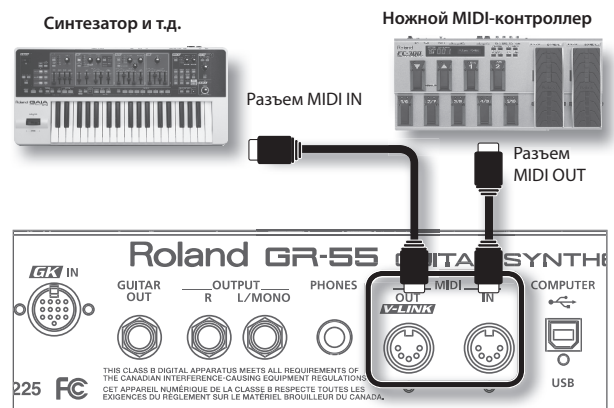

MIDI-настройки

Пользователь может изменять значения параметров MIDI, определяющих режим работы GR-55 в целом, например, номер MIDI-канала. Подробности на стр. 69 и 79.

Подключение GR-55 к V-LINK-совместимым устройствам (V-LINK)

Что такое V-LINK?

V-LINK (**V-LINK**) – это функция, позволяющая синхронизировать музыку и изображение. Подключив по MIDI одно или несколько V-LINK-совместимых устройств, можно создавать визуальные эффекты для сопровождения музыкальных композиций.

Например, если подключить GR-55 к прибору Roland P-10 Visual Sampler (приобретается отдельно), исполнитель сможет переключать клипы и управлять яркостью/цветом картинки.

Пример коммутации

В данном примере показано подключение к Roland P-10.

Используйте MIDI-кабель (приобретается отдельно) для соединения разъемов GR-55 MIDI OUT и MIDI IN Roland P-10.

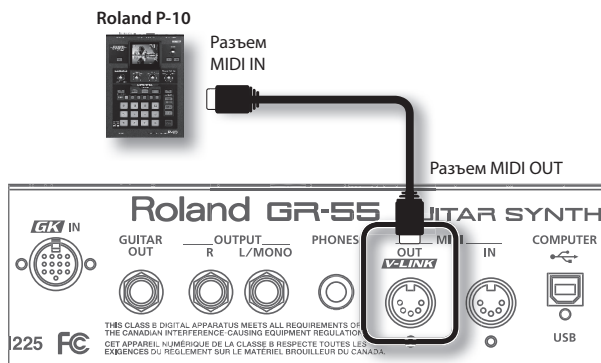

* Подключение V-LINK по USB невозможно.

Включение/отключение V-LINK

1. **Нажмите на кнопку [V-LINK], ее подсветка загорится.**
Режим V-LINK включится.
2. **Нажмите на кнопку [V-LINK] еще раз.**
Подсветка кнопки [V-LINK] погаснет, и режим V-LINK отключится.

Настройки V-LINK

Общие настройки V-LINK (SYSTEM-MIDI)

Для функции V-LINK можно задать номер управляющего MIDI-канала. Подробности на стр. 69 и стр. 79.

Настройки V-LINK для патча (PATCH-MIDI/GK SET)

Пользователь может задавать тип эффекта V-LINK (переключение изображений, управление яркостью и т.д.) для каждого патча независимо. Подробности на стр. 54 и 59.

Общие настройки GR-55 (SYSTEM)

Параметры, влияющие на работу GR-55 в целом, такие как настройка высоты звучания или функций педалей, называются “общими” или “системными”. В данном разделе рассказывается о редактировании системных параметров и о том, какими функциями эти параметры управляют.

Основная процедура

1. Нажмите на кнопку [EDIT] для перехода к странице EDIT.

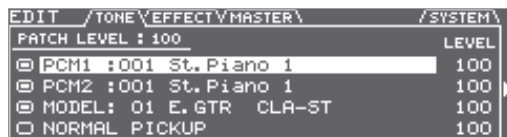

2. Кнопками PAGE [◀] [▶] выберите закладку SYSTEM.



3. Курсорными кнопками [◀] [▶] выберите пиктограмму, соответствующую установкам, которые необходимо отредактировать.

Пиктограмма	Описание	См.	
GK SETTING	Настройки датчиков GK.	стр. 69	
OUTPUT SELECT	Выбор устройства (усилителя), подключенного к выходам OUTPUT.	стр. 70	
PEDAL/GK CTL	Настройки педалей.	стр. 70	
MIDI/USB	Настройки MIDI/USB.	стр. 70	
OTHER	GUITAR OUT	Настройки выхода GUITAR OUT.	стр. 70
	TUNER	Настройка гитары.	стр. 71
	AUDIO PLAYER	Воспроизведение аудиофайлов (WAV, AIFF).	стр. 65
	LCD	Настройка контрастности дисплея.	стр. 71
	POWER	Настройки автоматического отключения.	стр. 71
BACKUP /INIT	BACKUP/RESTORE	Архивирование настроек GR-55 на USB-накопитель и восстановление их с USB-накопителя.	стр. 72
	PEDAL CALIB	Калибровка чувствительности педали.	стр. 73
	FACTORY RESET	Восстановление заводских настроек GR-55.	стр. 73
	GUITAR<->BASS	Переключение гитарного и бас-гитарного режимов.	стр. 71

4. Нажмите на кнопку [ENTER].

Откроется страница редактирования, соответствующая выбранной группе параметров.

5. Отредактируйте значения параметров.

Переключайте закладки кнопками PAGE [◀] [▶].



Выберите параметр курсорными кнопками [▲] [▼] и колесом отредактируйте значение.

Подробнее см. “Список параметров (SYSTEM)” (стр. 74).

6. По окончании редактирования нажмите на кнопку [EXIT].

Настройки датчиков GK (GK SETTING)

Для обеспечения максимально адекватной работы GR-55 необходимо правильно настроить параметры сегментных датчиков GK. Настройка требуется при первичной установке сегментного датчика на гитару, а так же при регулировке высоты сегментного датчика.

GR-55 позволяет создавать и сохранять до 10 наборов параметров для датчиков GK (GK Set). При использовании GR-55 более чем с одной гитарой следует заранее приготовить для каждой из гитар набор GK Set – в этом случае смена инструмента будет происходить быстро и комфортно.

Данные настройки сохраняются при отключении питания GR-55, поэтому их не требуется перенастраивать каждый раз при включении питания. Достаточно просто выбрать нужный набор GK Set.

1. Нажмите на кнопку [EDIT] для перехода к странице EDIT.
2. Кнопками PAGE [◀] [▶] выберите закладку SYSTEM.
3. Курсорными кнопками [◀] [▶] выберите пиктограмму GK SETTING и нажмите на кнопку [ENTER].



4. Переведите курсор в положение, показанное на иллюстрации.



5. С помощью колеса ввода данных выберите датчик GK SET (1 – 10).

6. Отредактируйте настройки датчиков GK.

Отредактированные значения сохраняются в выбранный набор GK Set автоматически.

Подробный список параметров приведен на стр. 74.

- Нажмите на кнопку [EXIT] для возврата на главную страницу. Выбранный набор GK Set будет активирован.

* Если для параметра GK SET из группы MASTER (стр. 58) выбрано значение "SYSTEM", высший приоритет получает набор, установленный системным параметром "GK SET SELECT" (стр. 74).

Переключение наборов GK Set

Выберите набор GK Set (1 – 10), выполнив шаги 1 – 5 процедуры, описанной на стр. 69.

* Если параметр GK SET из группы MASTER (стр. 58) установлен в значение "SYSTEM", высший приоритет получает набор, выбранный на данном экране. Пользователь может задать значение "1 – 10", чтобы выбрать индивидуальный набор GK Set для патча.

Переименование набора GK Set

Пользователь может определить имя набора GK Set.

Это позволяет облегчить процесс выбора набора GK Set, а также избежать ошибок при работе с несколькими гитарами.

- Выберите набор GK Set (1 – 10), используя шаги 1 – 5 процедуры, описанной на стр. 69.
- Нажмите на кнопку [ENTER].

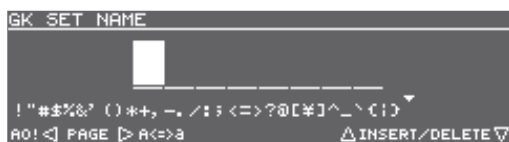

- Курсорными клавишами [◀] [▶] переместите курсор в нужную позицию имени.
- Используйте колесо ввода данных для выбора нужного символа.

При вращении колеса тип символов будет изменяться в следующем порядке: Заглавные → строчные → цифры → спецсимволы.

Кнопка	Описание
Курсор [▲] (INSERT)	Вставка пробела в позиции курсора.
Курсор [▼] (DELETE)	Удаление символа со сдвигом следующих символов влево.
PAGE [◀] (A0)	Переключение между буквами, цифрами и символами.
PAGE [▶] (A<=>a)	Переключение между заглавными и строчными буквами.

- Повторяйте шаги 3 и 4 для ввода имени набора GK Set. Имя набора может иметь длину до 8 символов.
- Нажмите на кнопку [ENTER]. На этом процедура ввода имени заканчивается.

Выбор выходного устройства (OUTPUT SELECT)

Пользователь может указать устройство (усилитель), к которому подключены выходы OUTPUT. Звучание GR-55 будет оптимальным образом подстроено под выбранное устройство.

Подробнее о выборе выходного устройства см. стр. 12.

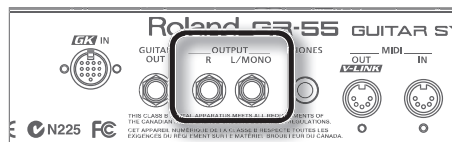

Параметры педали и датчиков GK (PEDAL/GK CTL)

Пользователь может настроить педаль таким образом, чтобы она управляла одной и той же функцией независимо от того, какой патч выбран.

Подробнее см. раздел на стр. 61.

Параметры MIDI и USB (MIDI/USB)

Пользователь может управлять параметрами MIDI и USB.

Подробнее см. разделы на стр. 67 и стр. 66.

Параметры выхода GUITAR OUT (GUITAR OUT)

Выход GUITAR OUT может использоваться для вывода сигнала обычных датчиков или моделированных тембров.

Например, можно направить звук с обычных датчиков и моделированные тембры через гитарный усилитель, а синтезаторные тембры – через микшерный пульт, подключенный к разъему OUTPUT.

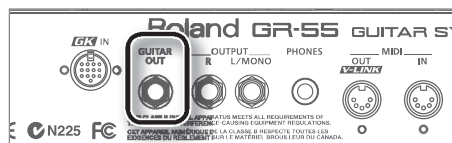

Вывод звука обычных датчиков на выход GUITAR OUT для всех патчей

- Выберите для системного параметра GUITAR OUT-SOURCE (стр. 80) значение "NORMAL PU".

Подробнее о системных параметрах рассказано на стр. 69.

Вывод звука моделированных тембров на выход GUITAR OUT для всех патчей

- Выберите для системного параметра GUITAR OUT-SOURCE (стр. 80) значение "MODELING".

Подробнее о системных параметрах рассказано на стр. 69.

Настройка вывода звука с выхода GUITAR OUT для всех патчей

1. Выберите для параметра GUITAR OUT–SOURCE (стр. 80) значение “PATCH”.
Подробнее о системных параметрах рассказано на стр. 69.
2. Выберите для мастер-параметра GUITAR OUT–SOURCE (стр. 59) нужное значение.
Подробнее о редактировании патча рассказано на стр. 54.

МЕМО

- Настройки выхода GUITAR OUT не влияют на сигнал на выходах OUTPUT.
Чтобы убрать сигнал выхода GUITAR OUT с выходов OUTPUT, следует выбрать значение “OFF” для всех тембров патча.
- Если для параметра GUITAR OUT–SOURCE установлено значение “BOTH”, в микс будут добавляться звук с нормальных датчиков и моделированные тембры.
- Параметр OUTPUT SELECT (стр. 70) не влияет на сигнал на выходе GUITAR OUT.

Настройка гитары (TUNER)

Пользователь может использовать GR-55 для настройки гитары.
Подробнее о системных параметрах рассказано на стр. 69.
Подробнее параметры описаны на стр. 80.

Настройка контрастности дисплея (LCD)

Ниже описана процедура настройки контрастности дисплея.

1. Нажмите на кнопку [EDIT] для перехода к странице EDIT.
2. Кнопками PAGE [◀] [▶] выберите закладку SYSTEM.
3. Курсорными кнопками [◀] [▶] выберите пиктограмму OTHER и нажмите на кнопку [ENTER].



4. Курсорными кнопками [▲] [▼] выберите параметр “LCD”.



5. Вращайте колесо для настройки контрастности дисплея.

Автоматическое отключение питания (POWER)

В GR-55 предусмотрен режим автоматического отключения питания. Питание отключается в случае, если с момента последней операции с прибором или игры на подключенном инструменте прошло более 10 часов. Приблизительно за 15 минут до отключения на дисплей выводится предупреждающее сообщение.

По умолчанию режим автоматического отключения питания включен (“ON”). Для его отключения выполните описанную ниже процедуру.

ЗАМЕЧАНИЕ!

При отключении питания все несохраненные параметры будут утеряны. Сохраняйте отредактированные патчи во избежание утери ценных настроек.

1. Нажмите на кнопку [EDIT] для перехода к странице EDIT.
2. Кнопками PAGE [◀] [▶] выберите закладку SYSTEM.
3. Кнопками курсора [◀] [▶] выберите пиктограмму OTHER и нажмите на кнопку [ENTER].



4. Кнопками [▲] [▼] выберите параметр “POWER”.



5. Вращайте колесо для выбора значения параметра.

Значение	Описание
ON	Питание автоматически отключается, если в течении 10 часов с GR-55 не производилось никаких манипуляций или не поступало сигналов от подключенного к нему инструмента.
OFF	Автоматическое отключение деактивировано.

Выбор гитарного/бас-гитарного режима (GUITAR<->BASS)

До начала работы с GR-55 следует указать, какой тип инструмента используется – гитара или же бас-гитара. Подробнее см. стр. 9.

Архивация настроек GR-55 на USB-накопитель (BACKUP)

Ниже описана процедура сохранения (архивации) настроек GR-55 на USB-накопитель.

* На один USB-накопитель может быть сохранён только один архив с настройками GR-55.

* Настройки калибровки педали не сохраняются.

1. Подключите USB-устройство к GR-55.

Подробнее см. стр. 65.

2. Нажмите на кнопку [EDIT] для перехода к странице EDIT.
3. Кнопками PAGE [◀] [▶] выберите закладку SYSTEM.
4. Курсорными кнопками [◀] [▶] выберите пиктограмму BACKUP/INIT и нажмите на кнопку [ENTER].



5. Курсорными кнопками [◀] [▶] выберите пиктограмму BACKUP/RESTORE и нажмите на кнопку [ENTER].



6. Курсорными кнопками [▲] [▼] выберите команду "BACKUP" и нажмите на кнопку [ENTER].

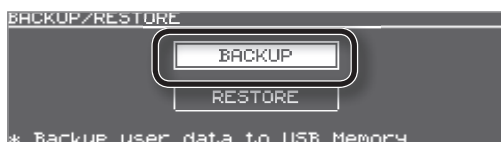

7. Курсорными кнопками [◀] [▶] выберите команду "OK" и нажмите на кнопку [ENTER].

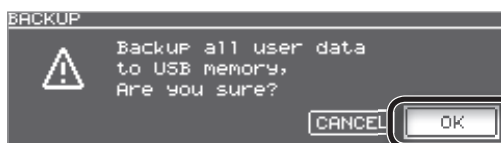

Восстановление настроек GR-55 с USB-накопителя (RESTORE)

Ниже описана процедура восстановления настроек GR-55 с USB-накопителя.

1. Нажмите на кнопку [EDIT] для перехода к странице EDIT.
2. Кнопками PAGE [◀] [▶] выберите закладку SYSTEM.
3. Курсорными кнопками [◀] [▶] выберите пиктограмму BACKUP/INIT и нажмите на кнопку [ENTER].



4. Курсорными кнопками [◀] [▶] выберите пиктограмму BACKUP/RESTORE и нажмите на кнопку [ENTER].



5. Курсорными кнопками [▲] [▼] выберите команду "RESTORE" и нажмите на кнопку [ENTER].

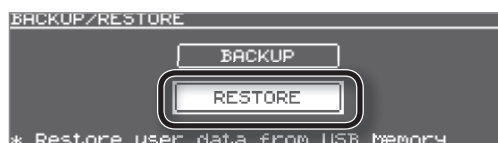

6. Курсорными кнопками [◀] [▶] выберите команду "OK" и нажмите на кнопку [ENTER].



7. После того, как на экран выведется следующее сообщение, выключите питание прибора.



Изменения вступают в силу при включении питания GR-55.

ЗАМЕЧАНИЕ!

Данная операция перезаписывает все настройки GR-55. Если в приборе сохранены важные данные, обязательно сохраните их на отдельный USB-накопитель до выполнения операции восстановления.

Калибровка чувствительности педали (CALIB)

Ниже описана процедура калибровки педали.

1. Нажмите на кнопку [EDIT] для перехода к странице EDIT.
2. Кнопками PAGE [◀] [▶] выберите закладку SYSTEM.
3. Курсорными кнопками [◀] [▶] выберите пиктограмму BACKUP/INIT и нажмите на кнопку [ENTER].



4. Курсорными кнопками [◀] [▶] выберите пиктограмму PEDAL CALIB и нажмите на кнопку [ENTER].

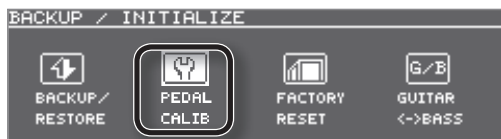

Откроется экранная страница PEDAL CALIBRATION.

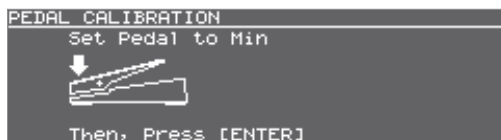

5. Полностью отожмите педаль экспрессии (надавите пяткой) и нажмите на кнопку [ENTER].

На экран выведется сообщение "OK", а затем – экранная страница следующего вида.

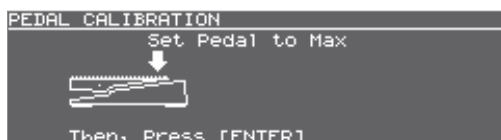

6. Полностью выжмите педаль экспрессии вниз и нажмите на кнопку [ENTER].

На экран выведется сообщение "OK", а затем – экранная страница следующего вида.

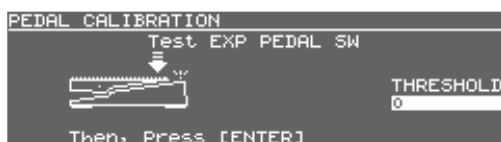

7. Сильно нажмите носком на педаль экспрессии и нажмите на кнопку [ENTER].

Убедитесь, что при нажатии носком загорается индикатор педали EXP PEDAL SW. Чтобы сменить чувствительность, при которой он загорается, используйте параметр THRESHOLD.

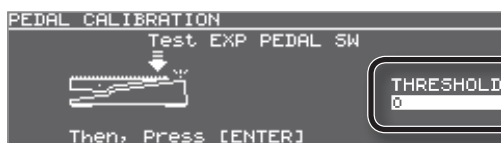

8. По окончании нажмите на кнопку [ENTER].

Выведется сообщение "COMPLETE!"

Восстановление заводских настроек (FACTORY RESET)

Ниже описана процедура восстановления заводских настроек GR-55.

ЗАМЕЧАНИЕ!

Если в памяти GR-55 сохранены важные данные, обязательно сохраните их на USB-накопитель (стр. 72) до начала процедуры восстановления заводских настроек.

* Параметры калибровки педали не сбрасываются.

1. Нажмите на кнопку [EDIT] для перехода к странице EDIT.
2. Кнопками PAGE [◀] [▶] выберите закладку SYSTEM.
3. Курсорными кнопками [◀] [▶] выберите пиктограмму BACKUP/INIT и нажмите на кнопку [ENTER].



4. Курсорными кнопками [◀] [▶] выберите пиктограмму FACTORY RESET и нажмите на кнопку [ENTER].



5. Курсорными кнопками [◀] [▶] выберите "OK" и нажмите на кнопку [ENTER].



Начнется загрузка в память заводских настроек.

* Никогда не отключайте питание прибора во время процедуры загрузки настроек!

6. После того, как на экран выведется следующее сообщение, выключите питание прибора.



Изменения вступят в силу при включении питания.

ЗАМЕЧАНИЕ!

Если GR-55 установлен в басовый режим "BASS MODE", он будет сброшен в гитарный режим "GUITAR MODE" (стр. 9).

Список параметров (SYSTEM)

GK SETTING

Закладка	Параметр	Значение	Описание
GK SET SELECT	GK SET SELECT	1 – 10	Определяет набор GK SET, используемый при выборе для мастер-параметра "GK SET" (стр. 58) значения "SYSTEM". Здесь же происходит выбор набора GK SET, который будет редактироваться пользователем.
	NAME	Имя набора параметров GK SET (до восьми символов).	
PICKUP	PU TYPE	Выбор типа датчика GK, установленного на гитаре или бас-гитаре. Если GUITAR<->BASS = "GUITAR" (стр. 9)	
		GK-3	Датчик GK-3.
		GK-2A	Датчик GK-2A.
		PIEZO	Пьезодатчик с плоской АЧХ.
		PIEZO F	Пьезодатчик Fishman.
		PIEZO G	Пьезодатчик Graph Tech.
		PIEZO L	Пьезодатчик L.R. Baggs.
		PIEZO R	Пьезодатчик RMC.
		Если GUITAR<->BASS = "BASS" (стр. 9)	
		GK-3B	Датчик GK-3B.
		GK-2B	Датчик GK-2B.
		PIEZO	Пьезодатчик с плоской АЧХ.
		PIEZO G	Пьезодатчик Graph Tech.
		PIEZO R	Пьезодатчик RMC.
	SCALE	Если GUITAR <-> BASS = "GUITAR" (стр. 9)	
		500 – 660 mm, ST (648 mm), LP (628 mm)	Длина мензуры используемой гитары.
		Если GUITAR<->BASS = "BASS" (стр. 9)	
	GK PU POS	710 – 940 mm, SHORT (760 mm), MEDIUM (812 mm), LONG JB/PB (864 mm), EXTRA LONG (914 mm)	Длина мензуры используемого баса
		Положение сегментных датчиков. * Данные значения справедливы только если GUITAR<->BASS = "BASS" (стр. 9).	
		4STR-1	Положение для 4-струнного баса
4STR-2			
4STR-3			
5STR Lo1		Положение для 5-струнного баса (Low B – G).	
5STR Lo2			
5STR Hi1		Положение для 5-струнного баса (E – Hi C).	
5STR Hi2			
6STR	Положение для 6-струнного баса.		
PU PHASE	Согласование фаз сегментного и обычного гитарных датчиков. Используйте значение "NORMAL". Если низкие частоты в сигнале пропадают, измените его на "INVERSE".		
	MEMO Противофаза лучше всего слышна, если звук с сегментного датчика смешивается со звуком обычного.		
	NORMAL	Нормальная фаза.	
	INVERSE	Перевёрнутая фаза.	

Закладка	Параметр	Значение	Описание
PICKUP	PU DIRECTION		Ориентация сегментного датчика.
		NORMAL	Кабель идет со стороны 6-й струны.
		REVERSE	Кабель идет со стороны 1-й струны.
	S1/S2 POSITION		Обмен функций кнопок [S1] и [S2] датчиков GK-3 или GK-2A.
		NORMAL	Функции кнопок не изменены.
	REVERSE	Кнопка [S1] выполняет функцию кнопки [S2] и наоборот.	
NORM PU GAIN	-20 – +20 dB	Настройка входного уровня обычного гитарного датчика. При настройке установите переключатель датчика GK в положение "MIX".	
PIEZO TONE LOW	-10 – +10 dB	Настройка усиления низких частот. * Данный параметр работает, если PU TYPE = "PIEZO", "PIEZO F", "PIEZO G", "PIEZO L" или "PIEZO R".	
PIEZO TONE HIGH	-10 – +10 dB	Настройка усиления высоких частот. * Данный параметр работает, если PU TYPE = "PIEZO", "PIEZO F", "PIEZO G", "PIEZO L" или "PIEZO R".	
DISTANCE	PU<->BRIDGE		Если GUITAR<->BASS = "GUITAR" (стр. 9)
		10.0 – 30.0 mm	Устанавливает расстояние между сегментным датчиком и бриджем. Параметр игнорируется, если PU TYPE = "PIEZO", "PIEZO F", "PIEZO G", "PIEZO L" или "PIEZO R".
			Если GUITAR<->BASS = "BASS" (стр. 9)
	5.5 – 55.5 mm	Устанавливает расстояние между сегментным датчиком и бриджем. Параметр игнорируется, если PU TYPE = "PIEZO", "PIEZO G" или "PIEZO R".	
SENSITIVITY	SENS	0 – 100	Входная чувствительность сегментного датчика.
VELOCITY	VELOCITY DYNAMICS	1 – 10	Чувствительность (динамика) РСМ-тембра относительно сообщений Velocity. Чем выше значение, тем легче получить более высокое значение Velocity при игре.
	PLAY FEEL	1 – 5	Настройка громкости (Velocity) РСМ-тембра. Низкие значения обеспечивают более широкий динамический диапазон в зависимости от экспрессии исполнения. При высоких значениях происходит "компрессирование", выравнивание громкости относительно динамики исполнения. Значение "5" соответствует фиксированному значению Velocity.
	LOW VELOCITY CUT	0 – 10	Триггер может сработать при случайном "цеплянии" струн пальцами. Увеличьте значение для автоматического отсекаания слишком тихих нот при детектировании.
NUANCE	Данные параметры определяют как параметры Nuance (стр. 28) влияют на звучание инструмента. Настраивайте параметры так, чтобы индикатор уровня достигал максимального положения при исполнении наиболее тихих нот, и чтобы он не достигал слишком высоких значений при нормальной игре.		
	NUANCE DYNAMICS	0 – 10	Чувствительность нюансов. При более высоких значениях исполнение нюансов достигается легче.
	NUANCE TRIM	0 – 10	Пороговое значение нюанса. Если нюанс срабатывает слишком часто, следует снизить данное значение.
DOWN TUNE	SHIFT	0 – -5	Если строй гитары или баса был опущен (забемолен), укажите количество полутонов данным параметром.

OUTPUT SELECT

Параметр	Значение	Описание
OUTPUT SELECT	LINE/PHONES	Выбирайте данное значение при работе с наушниками, клавишным комбиком, басовым комбиком, микшером или цифровым рекордером.
	JC-120	Выбирайте данное значение при подключении GR-55 к гитарному входу усилителя Roland JC-120.
	SMALL	Выбирайте данное значение при подключении GR-55 к небольшому гитарному усилителю.
	COMBO	Выбирайте данное значение при подключении GR-55 к гитарному комбо-усилителю (т.е. содержащему усилитель и динамик в одном корпусе), отличному от JC-120. Иногда, в зависимости от комплекта оборудования, значение "JC-120" может обеспечить лучший результат.
	STACK	Выбирайте данное значение при подключении GR-55 к гитарному стэку (усилитель и кабинет отдельные).
	JC-120 RETURN	Выбирайте данное значение при подключении к разъему RETURN усилителя JC-120.
	COMBO RETURN	Выбирайте данное значение при подключении к разъему RETURN гитарного комбо..
	STACK RETURN	Выбирайте данное значение при подключении к разъему RETURN гитарного стэка. Также данное значение используется при одновременном подключении усилителя и кабинета.
	B-AMP WITH TWEETER	Выбирайте данное значение при подключении к басовому усилителю с твиттером.
	B-AMP NO TWEETER	Выбирайте данное значение при подключении к басовому усилителю без твиттера. Высокочастотный диапазон будет скорректирован соответствующим образом.

PEDAL/GK CTL

Закладка	Параметр	Значение	Описание		
CTL, EXP SW, GK S1, GK S2	FUNCTION	Назначение функций на педаль [CTL], на переключатель педали экспрессии и кнопки GK [S1]/[S2].			
		OFF	Функция не определена.		
		PATCH SETTING	Функции педалей и кнопок определяются настройками текущего патча.		
		HOLD (только педаль CTL)	HOLD TYPE	1	Включается сустейн для нот, которые уже звучали на момент нажатия на педаль, и для тех нот, которые берутся, пока педаль остается нажатой. Отличие от режима "HOLD TYPE 4" заключается в том, что если на одной и той же струне берется новая нота, предыдущая нота снимается. Это позволяет исполнять пассажи легато даже в случае, если ноты расположены на расстоянии в несколько ладов друг от друга.
				2	Включается сустейн для нот, которые уже звучали на момент нажатия на педаль. Сустейн работает до отпускания педали. Ноты, которые берутся после нажатия на педаль, не воспроизводятся.
				3	Включается сустейн для нот, которые уже звучали на момент нажатия на педаль. Сустейн работает до отпускания педали. Ноты, которые берутся после нажатия на педаль, воспроизводятся.
				4	Включается сустейн для нот, которые уже звучали на момент нажатия на педаль, и для тех нот, которые берутся, пока педаль остается нажатой.
			SWITCH MODE	LATCH	Сустейн попеременно включается/отключается при нажатии на педаль.
				MOMENT	Сустейн включен только при нажатии на педаль.
			PCM TONE 1	OFF, ON	Выберите значение "OFF", если требуется отключить сустейн для какого-либо из тембров.
			PCM TONE 2	OFF, ON	
		TAP TEMPO	Настукивание темпа с помощью педали.		
		TONE SW	Включение/отключение тембров и сигналов с обычных датчиков.		
			SW OFF	PCM TONE 1 OFF/ON	Данные параметры работают в случае, если для всех контроллеров (педали [CTL], педали экспрессии) параметр STATUS установлен в значение "OFF". GK S1/S2 — установки по умолчанию (действуют до первого нажатия на педаль).
				PCM TONE 2 OFF/ON	
				MODELING TONE OFF/ON	
				NORMAL PU OFF/ON	
			SW ON	PCM TONE 1 OFF/ON	Данные параметры работают в случае, если для всех контроллеров (педали [CTL], педали экспрессии) параметр STATUS установлен в значение "ON". GK S1/S2 — установки, вступающие в силу после первого нажатия на педаль.
				PCM TONE 2 OFF/ON	
				MODELING TONE OFF/ON	
		NORMAL PU OFF/ON			
		AMP SW	Включение/отключение эффекта AMP.		
		MOD SW	Включение/отключение эффекта MOD.		
		MFX SW	Включение/отключение эффекта MFX.		
		DELAY SW	Включение/отключение эффекта DELAY.		
		REVERB SW	Включение/отключение эффекта REVERB.		
		CHORUS SW	Включение/отключение эффекта CHORUS.		
		SOUND STYLE INC	Переключение стиля звука.		
		SOUND STYLE DEC			
		BANK NUMBER INC	Переключение номера банка.		
		BANK NUMBER DEC			
		PATCH NUMBER INC	Переключение номера патча		
PATCH NUMBER DEC					

Закладка	Параметр	Значение	Описание		
CTL, EXP SW, GK S1, GK S2	FUNCTION	AUDIO PLAYER PLAY/ STOP	Пуск/остановка аудиопроигрывателя.		
		AUDIO PLAYER SONG INC	Выбор аудиофайла на USB-носителе.		
		AUDIO PLAYER SONG DEC			
		AUDIO PLAYER SW	Дублирует функции кнопки [AUDIO PLAYER] лицевой панели.		
		V-LINK SW	Дублирует функции кнопки [V-LINK] лицевой панели.		
EXP, EXP ON, GK VOL	FUNCTION	Назначение функций на педаль экспрессии и регуляторы громкости датчиков GK. На педаль экспрессии может быть назначено две функции: одна работает при включенном переключателе педали, другая при выключенном.			
		OFF	Функция не определена.		
		PATCH SETTING	Выберите данный параметр, чтобы настройки определялись настройками патча.		
		PATCH VOLUME	Громкость патча.		
		TONE VOLUME	Громкость тембров и сигнала с обычных датчиков		
			Параметр TONE VOLUME	Значение	Описание
			PCM TONE 1	OFF, ON	Для отключения управления громкостью тембров или датчиков выберите значение "OFF".
			PCM TONE 2	OFF, ON	
			MODELING TONE	OFF, ON	
		NORMAL PU	OFF, ON		
		PITCH BEND	Управление высотой тонов PCM 1, PCM 2 и моделируемых тонов.		
			Параметр PITCH BEND	Значение	Описание
			DEPTH	-12 – +12	Интервал смещения высоты при полностью нажатой педали.
			PCM TONE 1	OFF, ON	Для отключения управления высотой тембра PCM TONE 1 выберите значение "OFF".
			PCM TONE 2	OFF, ON	Для отключения управления высотой тембра PCM TONE 2 выберите значение "OFF".
		MODELING TONE	OFF, ON	Для отключения управления высотой моделируемого тембра выберите значение "OFF".	
		MODULATION	Управление глубиной модуляции тембров PCM 1 и PCM 2. Эффект зависит от выбранного тембра.		
			Параметр MODULATION	Значение	Описание
			MIN	0 – 100	Глубина модуляции при полностью отпущенной педали.
			MAX	0 – 100	Глубина модуляции при полностью нажатой педали.
			PCM TONE 1	OFF, ON	Для отключения управления модуляцией тембра PCM TONE 1 выберите значение "OFF".
		PCM TONE 2	OFF, ON	Для отключения управления модуляцией тембра PCM TONE 2 выберите значение "OFF".	
		CROSS FADER	Управление балансом громкости.		
			Параметр CROSS FADER	Значение	Описание
			PCM TONE 1 POLARITY	OFF	Громкость тембра не изменяется.
				TOE	Громкость тембра усиливается при нажатии на педаль.
			PCM TONE 2 POLARITY MODELING TONE POLARITY NORMAL PU POLARITY	HEEL	Громкость тембра усиливается при отпуске педали.
DELAY LEVEL REVERB LEVEL CHORUS LEVEL	Управление уровнем эффектов DELAY/REVERB/CHORUS.				
	Параметр	Значение	Описание		
	MIN	0 – 120 (DELAY) 0 – 100 (REVERB, CHORUS)	Уровень эффекта при полностью отпущенной педали.		
MAX		Уровень эффекта при полностью нажатой педали.			

Общие настройки GR-55 (SYSTEM)

Закладка	Параметр	Значение	Описание			
EXP, EXP ON, GK VOL	FUNCTION	MOD CONTROL	Управление ключевыми параметрами эффектов процессора MOD. Управление включено, если для параметра MOD SWITCH выбрано значение "ON".			
			Параметр MOD CONTROL	Значение	Описание	
			MIN	Диапазон значений параметра. Диапазон зависит от параметра, выбранного с помощью MOD.		
			MAX			
			Тип эффекта MOD	Параметр	Тип эффекта MOD	Параметр
			OD/DS	DRIVE	TREMOLO	RATE
			WAH (*1)	PEDAL POSITION	ROTARY	SPEED SELECT
			COMP	SUSTAIN	UNI-V	RATE
			LIMITER	THRESHOLD	PAN	RATE
			OCTAVE	OCTAVE LEVEL	DELAY	EFFECT LEVEL
			PHASER	RATE	CHORUS	EFFECT LEVEL
FLANGER	RATE	EQ	HI-MID FREQ			
ASSIGN HOLD		OFF, ON	Параметр определяет, будут ли при смене патчей состояние педали экспрессии и регуляторов громкости GK определять установки вновь выбираемого патча (ON) или нет (OFF).			

(*1) Установите для параметра MODE (стр. 43) значение "MANUAL".

MIDI/USB

Закладка	Параметр	Значение	Описание
GENERAL	PATCH CH	1 – 16	Выбор MIDI-канала для управления патчами. Для смены патча GR-55 следует послать по выбранному каналу сообщение Program Change. MIDI -сообщения с внешнего устройства также принимаются по этому каналу. Полученные сообщения контроллеров отсылаются на управляющую матрицу ASSIGN SOURCE (стр. 57).
	PC RX SWITCH	OFF, ON	Выберите значение "ON", если требуется переключать патчи GR-55 с внешнего устройства. Параметр RX BANK/PC MAP используется для согласования номеров сообщений PC и патчей GR-55.
	PC TX SWITCH	OFF, ON	Выберите значение "ON", если требуется передавать сообщения Program Change при смене патчей GR-55.
	MIDI SYNC	OFF, ON	Выберите значение "ON" для синхронизации GR-55 с темпом внешнего устройства.
	MIDI CLOCK OUT	OFF, ON	При значении "ON" на внешнее устройство передаются сообщения MIDI Clock. Сообщения синхронизации не передаются, если MIDI SYNC = "ON".
	V-LINK TX CH	1 – 16	Номер MIDI-канала для функции V-LINK.
GTR-MIDI	SWITCH	OFF, ON	При значении "OFF" исполнительские данные с гитары на выход MIDI OUT не передаются.
	MODE	Режим передачи MIDI-сообщений.	
		MONO	В данном режиме для каждой струны используется собственный MIDI-канал, всего до 6 каналов. Поскольку каждая струна назначена на свой MIDI-канал, исполнитель может назначать на них различные тембры, независимо переключать глиссандо или высоту звучания для каждой струны; однако в данном случае требуется мультитембральный звуковой модуль.
	POLY	В данном режиме все 6 струн работают через один MIDI-канал. В этом случае настройки существенно упрощаются и снижается потребность в MIDI-каналах; однако есть и ограничения, например, для всех струн может быть выбран только один тембр.	
	CHROMATIC	OFF, ON	Выберите значение ON для хроматической игры на внешнем звуковом модуле.
	STRING CH	1 – 11	Номер MIDI-канала для передачи исполнительских данных с гитары. Если для параметра MODE выбрано значение "MONO", данные передаются по шести последовательно расположенным каналам, начиная с данного. При значении "POLY" данные для всех струн пересылаются по одному и тому же каналу.
	DATA THIN	OFF, ON	При значении "ON" происходит прореживание данных Pitch Bend для снижения плотности потока MIDI-данных.
	CTL PDL CC	OFF, 1 – 31, 64 – 95	Номер сообщения Control Change, используемого при работе с педалью. Выберите значение "OFF" для отключения передачи MIDI-данных от педали.
	EXP PDL CC	OFF, 1 – 31, 64 – 95	
	EXP PDL BEND RANGE	-24 – +24	Максимальное значение сдвига высоты при передаче сообщения Pitch Bend с педали экспрессии на внешний звуковой модуль. Выберите значение "OFF" для отключения передачи MIDI-данных Pitch Bend от педали..
	GK VOL CC	OFF, 1 – 31, 64 – 95	Номера сообщений Control Change, передаваемых при работе с регулятором громкости датчика GK или кнопками [S1]/[S2]. Для отключения передачи данных выберите значение "OFF".
GK S1 CC	OFF, 1 – 31, 64 – 95		
GK S2 CC	OFF, 1 – 31, 64 – 95		
RX PC MAP	MAP SELECT	Данный параметр позволяет определить какие патчи выбираются в GR-55 при получении сообщений Program Change от внешнего устройства.	
		FIX	Входящее сообщение Program Change выбирает заданный патч вне зависимости от параметров сообщения BANK/PC.
		PROG	Выбирается патч, заданный параметром BANK/PC.
	BANK	0 – 63	Выбирает номер банка (MSB 0 – 63) для сообщения Program Change RX PC MAP (LSB = 0).
PC	Следующий параметр задает соответствие между номерами сообщений Program Change и фактическими патчами GR-55.		
	[LEAD] **.* [RHYTHM] **.* [OTHER] **.* [USER] **.*	Укажите номер патча ([LEAD] 01-1 – [USER] 99-3), соответствующий заданной комбинации номера программы и банка.	
USB	AUDIO IN LEVEL	0 – 200	Громкость USB-аудио с компьютера.
	AUDIO OUT LEVEL	0 – 200	Громкость USB-аудио, передаваемого на компьютер.
	DIRECT MONITOR	OFF, ON	<p>Выберите значение OFF, если аудиоданные должны проходить через компьютер. В этом случае звук не будет слышен, если он каким-либо образом не проходит через компьютер.</p> <p>Прямой мониторинг звучания GR-55. Выберите "ON" при автономной работе GR-55. В случае значения "OFF" воспроизводится звук с USB-выхода компьютера.</p>

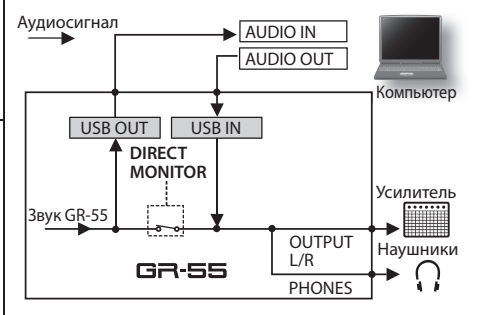

Общие настройки GR-55 (SYSTEM)

OTHER

Группа	Параметр	Значение	Описание
GUITAR OUT	SOURCE		Выбор источника сигнала для выхода GUITAR OUT. При выборе значения "PATCH" используется настройка GUITAR OUT патча (стр. 59). При выборе другого значения параметр применяется ко всем патчам. Подробнее см. стр. 70.
		PATCH	Используются настройки GUITAR OUT патча (стр. 59).
		OFF	Выход GUITAR OUT не используется.
		NORMAL PU	Выводится звук с обычных гитарных датчиков.
		MODELING	Выводится звук моделированных тембров.
	BOTH	Выводится микс звука с обычных гитарных датчиков и моделированных тембров.	
TUNER	MASTER TUNE	435 Hz – 445 Hz	Настройка эталонной высоты звучания. * В новом приборе установлено значение "440 Hz".
	TUNER MUTE	OFF, ON	При значении "OFF" исполнитель будет слышать звучание инструмента во время работы тюнера. При значении "ON" звук инструмента отключается во время настройки. * В новом приборе установлено значение "ON".
AUDIO PLAYER	LEVEL	0 – 200	Настройка громкости аудиопроигрывателя.
LCD	CONTRAST	1 – 10	Настройка контрастности дисплея.
POWER	AUTO POWER OFF	OFF, ON	GR-55 может отключать питание автоматически, спустя 10 часов после последней операции с прибором. За 15 минут до отключения на дисплей выводится предупреждение. По умолчанию данная функция включена ("ON"). Для деактивации автоотключения выберите значение "OFF".

BACKUP/INITIALIZE

Пиктограмма	Описание
BACKUP/RESTORE	См. описание на стр. 72.
PEDAL CALIBRATION	См. описание на стр. 73.
FACTORY RESET	См. описание на стр. 73.
GUITAR-BASS SELECT	См. описание на стр. 9.

Приложение

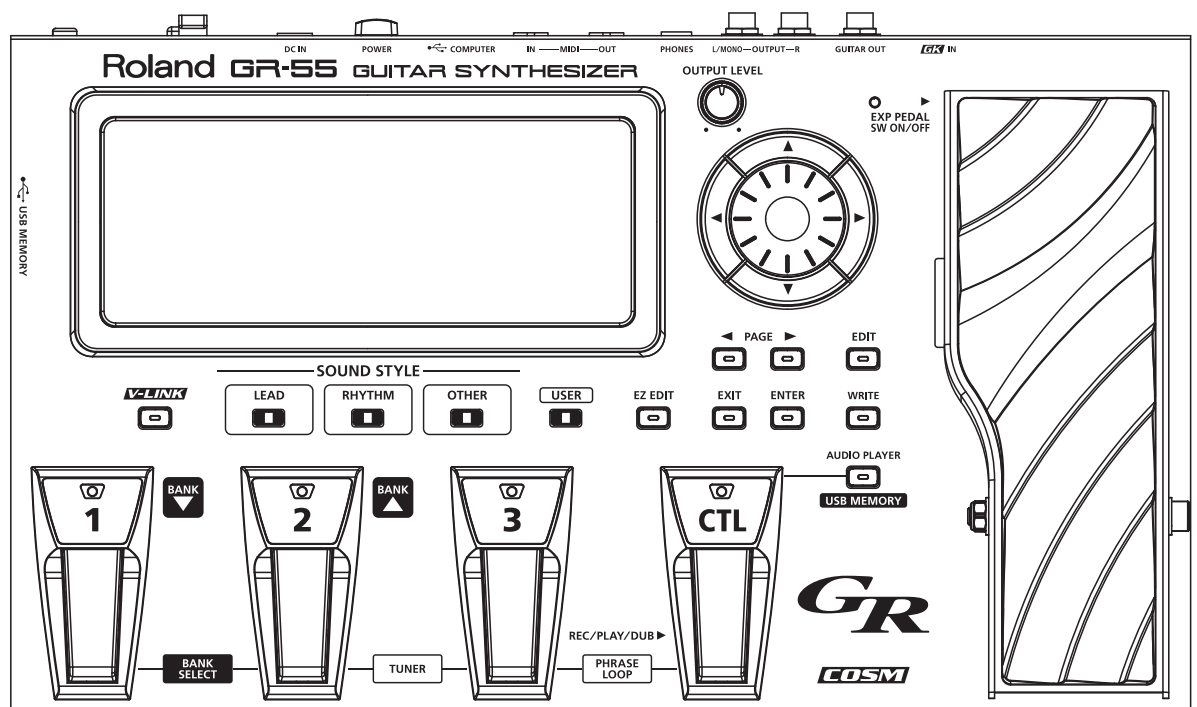

Список патчей GR-55

GUITAR MODE

SOUND STYLE: LEAD

Номер	Имя патча	PCM TONE1		PCM TONE2		MODELING TONE	
		Группа	№ тембра	Группа	№ тембра	Группа	№ тембра
01-1	Metal Synth Lead	Synth Lead	477	Synth Lead	548	E.GTR	03
01-2	Rock Lead Organ	E.Organ	062	---	---	SYNTH	22
01-3	GR-300 Ctl:+1Oct	---	---	---	---	SYNTH	18
02-1	Nice Tenor	Sax	407	---	---	---	---
02-2	Flute Solo	Flute	393	---	---	---	---
02-3	Jazz Guitar Vibe	Mallet	143	Mallet	142	E.GTR	10
03-1	Legato Solo	Pulsating	821	---	---	E.GTR	05
03-2	SlowAttack Solo	Synth Lead	524	Synth Lead	524	---	---
03-3	Synth Brass Lead	Synth Lead	453	Synth Lead	524	SYNTH	23
04-1	Drive Blues Harp	Harmonica	119	---	---	---	---
04-2	Tr Section	Ensemble Brass	379	Solo Brass	370	---	---
04-3	MELLOW CELLO	Solo Strings	339	---	---	---	---
05-1	Strange Whistle	Recorder	414	---	---	---	---
05-2	EMOTIONAL LEAD	Synth Lead	446	---	---	---	---
05-3	WAVE SYNTH SOLO	---	---	---	---	SYNTH	19
06-1	Dual Sync Lead	Synth Lead	486	Synth Lead	486	E.GTR	02
06-2	Funky Syn Lead	Synth Lead	466	Synth Lead	467	E.GTR	05
06-3	SqrPipe For You	Synth Lead	527	Synth Lead	527	---	---
07-1	Concert Grand	Ac.Piano	002	---	---	---	---
07-2	Mute Trumpet/EXP	Solo Brass	377	---	---	---	---
07-3	Epf + 335 Unison	E.Piano1	035	---	---	E.GTR	09
08-1	P90 & Organ Bell	E.Organ	082	---	---	E.GTR	06
08-2	Feedback Guitar	E.Guitar	193	---	---	E.GTR	01
08-3	CTL=DLY/EXP=WAH	---	---	---	---	E.GTR	05
09-1	More Blacklord	E.Organ	060	E.Organ	065	E.GTR	01
09-2	PdI Bend Guitar	---	---	---	---	E.GTR	02
09-3	POLY DISTOTION	---	---	---	---	SYNTH	19
10-1	NaturalResoLead	Synth Lead	560	Synth Lead	501	E.GTR	01
10-2	Organ Syn Lead	Synth Lead	554	E.Organ	087	SYNTH	22
10-3	Crims-O-Tron	E.Bass	215	Vox/Choir	418	SYNTH	18
11-1	Dist Sync Lead	Synth Lead	488	Synth Lead	548	E.GTR	03
11-2	5th Layer	Synth Lead	469	Synth Lead	465	E.GTR	05
11-3	Screamin Lead	Synth Lead	460	---	---	---	---
12-1	Portamento Lead	Synth Lead	471	Synth Lead	471	SYNTH	19
12-2	Dist Sine Solo	Synth Lead	524	Synth Lead	524	E.GTR	05
12-3	Dist Square Lead	Synth Lead	536	Synth Lead	535	E.GTR	03
13-1	Buzz Lead	Synth Lead	476	Synth Lead	538	SYNTH	18
13-2	METAL SAW LEAD	Synth Lead	447	---	---	E.GTR	05
13-3	BrassyLead	Sax	406	Synth Brass	590	SYNTH	23
14-1	LONG ECHO LEAD	Synth Lead	471	---	---	E.GTR	05
14-2	RockyOrgan	E.Organ	084	E.Organ	087	SYNTH	22
14-3	MILD SAW LEAD	Synth Lead	523	---	---	---	---
15-1	Simple Square	Synth Lead	533	---	---	---	---
15-2	+1oct Mild Lead	Synth Lead	533	---	---	---	---
15-3	Unison Lead	Dist.Guitar	201	---	---	E.GTR	01
16-1	Lead Beast	Synth Lead	455	Synth Lead	456	SYNTH	19
16-2	Dream Bell	Vox/Choir	416	Mallet	156	AC	11
16-3	Female Chorus	Synth Bellpad	693	Vox/Choir	435	---	---

Номер	Имя патча	PCM TONE1		PCM TONE2		MODELING TONE	
		Группа	№ тембра	Группа	№ тембра	Группа	№ тембра
17-1	70s Unison	Dist.Guitar	199	Dist.Guitar	199	E.GTR	01
17-2	Comfortable Solo	---	---	---	---	E.GTR	02
17-3	Wah Feedback	Synth Lead	524	Synth Lead	524	E.GTR	05
18-1	Gtr+Organ Unison	E.Organ	060	E.Organ	060	E.GTR	03
18-2	Vibraphone	Mallet	152	---	---	---	---
18-3	Dark Trumpet	Solo Brass	371	---	---	---	---
19-1	High Note Tr	Solo Brass	370	---	---	---	---
19-2	Fat Brass Sec	Ensemble Brass	380	Ensemble Brass	384	---	---
19-3	Solo Fr.Horn	Solo Brass	369	---	---	---	---
20-1	SGT Fr Horn	Ensemble Brass	383	---	---	---	---
20-2	Solo Trombone	Solo Brass	372	---	---	---	---
20-3	Super Low Brass	Solo Brass	375	Orchestral	365	---	---
21-1	Clarinet>EXP Vib	Wind	390	---	---	---	---
21-2	Oboe	Wind	387	---	---	---	---
21-3	Soprano Sax	Sax	405	---	---	---	---
22-1	Alto Sax	Sax	409	---	---	---	---
22-2	Moody Sax	Sax	406	---	---	---	---
22-3	Guitar+SaxUnison	Sax	410	Sax	411	E.GTR	09
23-1	Flute+Gtr Unison	Flute	399	---	---	E.GTR	10
23-2	Pan Flute	Flute	397	---	---	---	---
23-3	Piccolo	Flute	398	---	---	---	---
24-1	Flutey GT	Flute	401	Flute	403	---	---
24-2	Heaven Ocarina	Recorder	412	---	---	---	---
24-3	LofiFlute&Glockn	Mallet	156	Flute	399	---	---
25-1	Recorder	Recorder	413	---	---	---	---
25-2	Chromatic Harmo	Harmonica	118	---	---	---	---
25-3	FILTER HARP	Harmonica	118	---	---	---	---
26-1	Gt + HARMONICA	Harmonica	118	---	---	E.GTR	09
26-2	Heavy Harmonica	Recorder	415	Harmonica	118	E.GTR	05
26-3	LEAD VIOLIN	Solo Strings	333	---	---	---	---
27-1	DIST VIOLIN	Solo Strings	333	---	---	---	---
27-2	DRIVE+VLN+CELLO	Solo Strings	337	Solo Strings	339	E.GTR	05
27-3	DOUBLE CELLO	Solo Strings	339	Solo Strings	339	---	---
28-1	GLASS CELLO	Solo Strings	339	Synth Pad/Strings	681	---	---
28-2	OVERDRIVE+CELLO	Solo Strings	339	---	---	E.GTR	09
28-3	SMOOTH LEAD+VLN	Solo Strings	336	---	---	E.GTR	09
29-1	Brass + Drive	Ensemble Brass	379	Sax	411	E.GTR	05
29-2	Organ,Pf & OD Gt	E.Organ	060	Ac.Piano	003	E.GTR	06
29-3	Shamisen	Plucked/Stroke	329	---	---	---	---
30-1	for Normal PU L1	Pipe Organ	094	E.Organ	080	SYNTH	20
30-2	for Normal PU L2	Sax	406	Synth Bass	280	SYNTH	18
30-3	for Normal PU L3	Synth Lead	486	Synth Lead	535	SYNTH	23

SOUND STYLE: RHYTHM

Номер	Имя патча	PCM TONE1		PCM TONE2		MODELING TONE	
		Группа	№ тембра	Группа	№ тембра	Группа	№ тембра
01-1	12st AG & Ch Org	Pipe Organ	095	---	---	AC	11
01-2	DoubleFlatHeavy	Synth Bass	253	Synth Lead	450	E.GTR	05
01-3	SoftBrightPad+L4	Synth Pad/Strings	682	Synth Pad/Strings	680	E.GTR	10
02-1	RICH STRINGS	Ensemble Strings	363	Solo Strings	340	---	---
02-2	POLY SITAR	Plucked/Stroke	327	Synth PolyKey	725	---	---
02-3	HeavyBrassRock	Ensemble Brass	384	Ensemble Brass	381	E.GTR	05
03-1	Syn Str.Pdl Reso	Synth Pad/Strings	633	Synth Pad/Strings	627	E.GTR	02
03-2	TB-303 Bass	Synth Bass	289	Synth Bass	289	---	---
03-3	AG+Bell Pad	Bell	121	Synth FX	784	AC	11
04-1	Double Low Piano	Ac.Piano	003	Ac.Piano	003	---	---
04-2	E.Piano	E.Piano2	054	---	---	---	---
04-3	Xylophone Plus	Mallet	148	Pulsating	801	---	---
05-1	30 String Guitar	Ac.Guitar	178	Ac.Guitar	175	E.GTR	08
05-2	ST + TWEED	---	---	---	---	E.GTR	01
05-3	LP + STACK	---	---	---	---	E.GTR	05
06-1	AcGt12st+STRINGS	Ensemble Strings	346	Solo Strings	339	AC	11
06-2	Jazz Guitar	---	---	---	---	E.GTR	10
06-3	TL&Rotary Organ	E.Organ	064	---	---	E.GTR	04
07-1	Ballade Wurly	E.Piano1	041	---	---	---	---
07-2	RnB Section	Ensemble Brass	379	Sax	411	---	---
07-3	NYLON Gt+STRINGS	Ensemble Strings	346	---	---	AC	12
08-1	Symphonic Rock!	Percussion	885	Ensemble Strings	350	E.GTR	03
08-2	GR Brass+Strings	Synth Brass	584	Ensemble Strings	344	SYNTH	18
08-3	RockInCathedral	Vox/Choir	418	Pipe Organ	092	E.GTR	02
09-1	DADGAD PHASER	Ensemble Strings	350	---	---	E.GTR	07
09-2	Asian DADGAD	Plucked/Stroke	329	Plucked/Stroke	315	AC	11
09-3	TL+StFlanger Pad	Synth Pad/Strings	632	Synth Pad/Strings	609	E.GTR	04
10-1	Heavy Gt W/Sweep	Synth Brass	581	Synth Pad/Strings	655	E.GTR	03
10-2	Fat Drive Mix	Synth Lead	468	Synth Lead	468	E.GTR	05
10-3	Bright Gtr + Pad	Ac.Piano	006	Synth Pad/Strings	618	AC	11
11-1	Electric 12str	---	---	---	---	E.GTR	08
11-2	AC->12stAC(CTL)	---	---	---	---	AC	11
11-3	Nylon String Gtr	---	---	---	---	AC	12
12-1	Pedal Wah	---	---	---	---	E.GTR	01
12-2	Stolling Rones	---	---	---	---	E.GTR	04
12-3	Flat Tuned Drive	---	---	---	---	E.GTR	03
13-1	BlueGrass 12-St	Plucked/Stroke	328	---	---	AC	11
13-2	Bell Clean	Synth Bellpad	694	Synth Pad/Strings	618	E.GTR	09
13-3	AG & Epf	E.Piano1	033	---	---	AC	11
14-1	HnkyTonk Piano	Ac.Piano	008	Ac.Piano	008	AC	14
14-2	Phaser E.Pf	E.Piano1	032	---	---	---	---
14-3	Piano + Anlg Pad	Ac.Piano	007	Synth Pad/Strings	614	SYNTH	21
15-1	Dyno Epf w/Pad	E.Piano1	032	---	---	SYNTH	23
15-2	ST+FM Epf+Voice	E.Piano2	049	Vox/Choir	442	E.GTR	02
15-3	Drive Wurly	E.Piano1	040	---	---	---	---
16-1	80s Piano	Pop Piano	018	Synth Pad/Strings	631	SYNTH	20
16-2	Analog Clav S&H	Clav	106	Synth FX	775	E.GTR	06
16-3	E.PIANO/ACPIANO	Ac.Piano	001	E.Piano1	022	---	---
17-1	Pipe Organ	Pipe Organ	095	---	---	---	---
17-2	Cheap Organ	E.Organ	086	---	---	---	---
17-3	3xOrganPower	E.Organ	067	E.Organ	065	SYNTH	22

Номер	Имя патча	PCM TONE1		PCM TONE2		MODELING TONE	
		Группа	№ тембра	Группа	№ тембра	Группа	№ тембра
18-1	Simple Clavi	Clav	103	---	---	---	---
18-2	R12st+Clavi+Xylo	Clav	104	Mallet	161	E.GTR	08
18-3	Harpsichord CTL	Harpsichord	098	---	---	---	---
19-1	Celesta	Celesta	111	---	---	---	---
19-2	Accordion	Accordion	112	---	---	---	---
19-3	Bell&Mallet+(Bs)	Bell	139	Mallet	145	---	---
20-1	TE+FM Bell Pad	Bell	121	Synth Pad/Strings	613	E.GTR	04
20-2	Marimba	Mallet	146	---	---	---	---
20-3	SteelDrums/Ethno	Mallet	147	Mallet	150	SYNTH	21
21-1	Voice Pad SL	Vox/Choir	420	Synth Pad/Strings	662	SYNTH	20
21-2	AG+Voice	Vox/Choir	419	---	---	AC	11
21-3	Rotary G & Pad	Vox/Choir	426	Synth Bass	229	E.GTR	06
22-1	Gt & Vo Unison	Vox/Choir	438	---	---	E.GTR	10
22-2	Vox+Pf+Crystal	Vox/Choir	417	Pop Piano	017	SYNTH	21
22-3	Crunch & Voice	Vox/Choir	430	Pulsating	799	E.GTR	04
23-1	80s Stack Piano	Pop Piano	017	Synth Brass	569	SYNTH	20
23-2	Like 60s	E.Organ	072	E.Organ	061	E.GTR	01
23-3	Reed Organ(+LP)	Reed Organ	097	---	---	E.GTR	05
24-1	Full Section	Ensemble Brass	382	Sax	411	---	---
24-2	Real & Syn Brass	Ensemble Brass	379	Synth Brass	605	---	---
24-3	Edge Brass	Ensemble Brass	381	Ensemble Brass	379	---	---
25-1	ORCHESTRA	Orchestral	367	Orchestral	367	---	---
25-2	PIZZICATO Gt	Ensemble Strings	360	Ensemble Strings	361	E.GTR	01
25-3	FLANGE STRINGS	Ensemble Strings	344	Solo Strings	340	---	---
26-1	PHASE STRINGS	Ensemble Strings	346	Ensemble Strings	358	---	---
26-2	SynthBrass	Synth Brass	597	Ensemble Brass	380	SYNTH	18
26-3	BLADE RUNNING	Synth Brass	575	---	---	---	---
27-1	Seychelles Tour	Vox/Choir	443	Sound FX	863	E.GTR	01
27-2	EmotionalBallad	E.Piano1	042	E.Piano2	053	E.GTR	09
27-3	Analog Voice Pad	E.Bass	215	Vox/Choir	418	SYNTH	18
28-1	-2 Tubular & LP	Bell	136	Pipe Organ	095	E.GTR	05
28-2	Bridge of Sy's	E.Piano1	042	Synth FX	765	E.GTR	01
28-3	Faded Cherry	E.Guitar	190	Mallet	159	AC	12
29-1	Acid Bass	Synth Bass	308	Synth Bass	308	SYNTH	23
29-2	Acoustic Bass	Ac.Bass	210	---	---	AC	11
29-3	Heavy P-Funk BS	Synth Bass	242	Plucked/Stroke	328	E.GTR	02
30-1	for Normal PU R1	Synth Bellpad	693	Ensemble Strings	345	AC	11
30-2	for Normal PU R2	Synth Brass	569	E.Organ	088	AC	11
30-3	for Normal PU R3	Ensemble Strings	362	Synth Pad/Strings	627	SYNTH	19

SOUND STYLE: OTHER

Номер	Имя патча	PCM TONE1		PCM TONE2		MODELING TONE	
		Группа	№ тембра	Группа	№ тембра	Группа	№ тембра
01-1	Ultimate Pulse	Synth Pad/Strings	612	Pulsating	824	SYNTH	18
01-2	Heavy Hit&Groove	Hit	843	Beat&Groove	835	E.GTR	02
01-3	Jazz Trio	Percussion	884	Ac.Bass	212	E.GTR	10
02-1	Seq*Tempo Dly+EG	Synth Pad/Strings	615	Synth Seq/Pop	788	E.GTR	01
02-2	DarkSideOfTheSun	Bell	128	Synth Pad/Strings	669	E.GTR	03
02-3	KOTO DREAMS	Plucked/Stroke	330	Synth PolyKey	726	---	---
03-1	Voice Hit	Pulsating	825	Hit	844	E.GTR	04
03-2	Heavens Bells	Bell	129	Synth Pad/Strings	666	E.GTR	08
03-3	Sine Air Bend	Synth Lead	549	Synth Lead	549	---	---
04-1	Question+Answer	Plucked/Stroke	318	E.Grand Piano	020	E.GTR	03
04-2	Metamorphosis	Synth FX	775	Pulsating	797	SYNTH	21
04-3	HighlanderGTR	Synth Bellpad	704	Wind	391	AC	15
05-1	Sitar Fantasy	Synth Lead	553	Ensemble Strings	355	AC	13
05-2	GR-300 Triplet	Synth Pad/Strings	675	Synth Pad/Strings	684	SYNTH	18
05-3	Noize Mix Drive	Synth FX	764	Synth FX	760	E.GTR	03
06-1	Scat & Guitar	Scat	444	E.Piano1	034	E.GTR	10
06-2	SE Pad & LP+MS	Pulsating	825	Synth Pad/Strings	640	E.GTR	05
06-3	DancingAcoustic	Synth Pad/Strings	692	Ac.Guitar	173	AC	11
07-1	Heavy Pulse	Synth Lead	553	Synth Lead	538	E.GTR	03
07-2	NEW WAVES	Synth Lead	492	---	---	---	---
07-3	FourthOfFifth	Synth PolyKey	735	Synth Bellpad	708	E.GTR	02
08-1	E Sitar& Dly Toy	Mallet	141	---	---	AC	13
08-2	Trio Concerto	Ac.Piano	002	Ensemble Strings	346	AC	12
08-3	PARADISE LOST	Synth PolyKey	754	Synth Bellpad	708	---	---
09-1	Trademark Riff	---	---	Synth FX	779	---	---
09-2	Touchy 5th	Synth PolyKey	735	E.Guitar	190	E.GTR	09
09-3	Scuba-Diving	Synth FX	779	Pulsating	798	SYNTH	23
10-1	Big Syn Drum	Percussion	893	Synth Pad/Strings	633	E.GTR	03
10-2	Sequence Clean	Pulsating	812	Synth Pad/Strings	620	E.GTR	01
10-3	Acoustic Heaven	Pulsating	815	Synth Pad/Strings	610	AC	11
11-1	SparkleBellGTR	Bell	128	Plucked/Stroke	324	E.GTR	02
11-2	Metal Timpani	Percussion	885	Percussion	885	E.GTR	03
11-3	Cheezy Movie	Hit	840	Orchestral	365	E.GTR	04
12-1	Stalker Violin	Solo Strings	333	Synth Pad/Strings	681	E.GTR	08
12-2	OverblownClnGTR	Sax	409	Flute	401	E.GTR	10
12-3	MotionBuilder	Pulsating	823	Pulsating	809	SYNTH	18
13-1	Pulsing Bell+EG	Pulsating	811	Synth Bellpad	696	E.GTR	06
13-2	Flying Tremolo	Synth FX	775	Pulsating	803	E.GTR	09
13-3	Trance Organ	Pulsating	810	E.Piano1	038	SYNTH	22
14-1	Sequence Trio	Pulsating	812	Pulsating	814	E.GTR	02
14-2	Extreme FX	Sound FX	859	Sound FX	863	E.GTR	02
14-3	Rhythmic Pulse	Pulsating	808	E.Organ	063	E.GTR	02
15-1	Scared Score	Sound FX	863	Percussion	886	AC	12
15-2	EasternFluteGT	Plucked/Stroke	327	Flute	394	AC	13
15-3	Odd Guitar	Ac.Guitar	175	Plucked/Stroke	330	E.GTR	02
16-1	DissonantBeauty	E.Piano1	033	Plucked/Stroke	322	SYNTH	19
16-2	PluckdBaritoned	---	---	Plucked/Stroke	325	E.GTR	04
16-3	GroovePusher	Beat&Groove	831	Pulsating	809	E.GTR	04
17-1	JazzEP/BassSplit	E.Piano2	055	Ac.Bass	210	E.GTR	10
17-2	Metal Scat	Scat	444	Scat	444	E.GTR	05
17-3	Quantum Physics	Synth Pad/Strings	657	Vox/Choir	429	SYNTH	22

Номер	Имя патча	PCM TONE1		PCM TONE2		MODELING TONE	
		Группа	№ тембра	Группа	№ тембра	Группа	№ тембра
18-1	Enigmatic Rick	Synth FX	755	Synth FX	761	E.GTR	08
18-2	Euro Beat Slicer	Synth Bass	242	Synth Lead	553	---	---
18-3	Fuzz Heaven	Synth PolyKey	754	Pulsating	797	SYNTH	18
19-1	Arabian Nights	---	---	Plucked/Stroke	322	AC	14
19-2	Morpheus	Bell	129	Synth Pad/Strings	665	E.GTR	08
19-3	Unison+5thPower	Synth Seq/Pop	795	Synth Lead	553	E.GTR	09
20-1	BassFluteSaxTrio	Sax	410	Flute	402	E.BASS	17
20-2	Exorbitanz	Synth Pad/Strings	652	Synth FX	757	AC	14
20-3	Armageddon	Sound FX	850	Sound FX	849	SYNTH	18
21-1	Grinder	Bell	132	Pulsating	800	AC	13
21-2	EmoCarillion	Ac.Guitar	169	Bell	138	SYNTH	18
21-3	Unbelievable	Synth Pad/Strings	653	Synth Pad/Strings	668	E.GTR	08
22-1	FAB 4 Together	E.Piano1	042	E.Piano2	056	E.BASS	17
22-2	Esoteric Vibe	Plucked/Stroke	321	Mallet	152	E.GTR	06
22-3	Deja Vu Bass	Synth Lead	542	Synth PolyKey	743	E.BASS	16
23-1	GK Paradise	Synth FX	775	Synth PolyKey	726	AC	13
23-2	Is Dis Fat?	Synth PolyKey	747	Synth Lead	482	E.GTR	05
23-3	Gladiator	Percussion	885	Vox/Choir	425	---	---
24-1	SlowGearSynth	Bell	130	Ac.Guitar	174	E.GTR	04
24-2	Oxygen Lead	Plucked/Stroke	320	E.Piano1	035	SYNTH	18
24-3	SteelPan + Agogo	Percussion	886	Mallet	147	E.GTR	01
25-1	GHOSTLY	Synth FX	783	Synth FX	783	E.GTR	01
25-2	SNEAKING UP	Ensemble Strings	353	Synth Pad/Strings	681	---	---
25-3	Big Ben	Plucked/Stroke	320	Bell	137	E.GTR	03
26-1	AggroClav	Reed Organ	096	Clav	106	SYNTH	20
26-2	Cinematic Art	Sound FX	863	Mallet	156	---	---
26-3	Strictly E	Mallet	142	Synth Lead	492	E.GTR	06
27-1	Beat Provider	Beat&Groove	830	Beat&Groove	829	---	---
27-2	Shanai+Rhythm	Wind	392	Beat&Groove	834	---	---
27-3	BackToDaCrib	Beat&Groove	839	Beat&Groove	838	SYNTH	23
28-1	Hyper TE Beat	Sound FX	851	Beat&Groove	837	E.GTR	04
28-2	HOUSE FIRE	Beat&Groove	838	Pulsating	822	---	---
28-3	Trance Groove	Beat&Groove	831	Synth PolyKey	713	E.GTR	03
29-1	RAINSTORM	Sound FX	850	Sound FX	849	---	---
29-2	Scary Scream	Sound FX	860	Sound FX	876	---	---
29-3	COMEDIAN	Sound FX	875	Sound FX	874	---	---
30-1	for Normal PU O1	Mallet	143	E.Piano2	054	AC	13
30-2	for Normal PU O2	Synth Lead	553	Beat&Groove	832	SYNTH	20
30-3	for Normal PU O3	Synth FX	783	Orchestral	367	SYNTH	18

BASS MODE

SOUND STYLE: LEAD

Номер	Имя патча	PCM TONE1		PCM TONE2		MODELING TONE	
		Группа	№ тембра	Группа	№ тембра	Группа	№ тембра
01-1	Double String Bs	Ensemble Strings	342	Synth Pad/Strings	632	E.BASS	01
01-2	Oct Unison Lead	Synth Lead	523	Synth Lead	523	SYNTH	10
01-3	Cotton Harp	Harmonica	119	---	---	---	---
02-1	Jazz Trio	Percussion	884	Mallet	152	E.BASS	01
02-2	Mond MG Lead	Synth Lead	482	Solo Brass	378	E.GTR	16
02-3	Pipe & Organ	Flute	393	E.Organ	071	---	---
03-1	Indian Fretless	Plucked/Stroke	319	E.Bass	218	E.BASS	01
03-2	EP Unison	E.Piano1	022	E.Piano1	032	E.BASS	01
03-3	Mellow Fretless	E.Bass	218	---	---	E.BASS	01
04-1	AnalogBass+Pedal	Synth Lead	481	Synth Pad/Strings	688	SYNTH	10
04-2	OrgBass+PedalSyn	Synth Lead	561	E.Organ	062	E.BASS	05
04-3	ModBass+PedalSyn	Synth Brass	577	Synth Pad/Strings	639	E.BASS	08
05-1	Deep Ensemble	Ensemble Strings	358	Solo Strings	340	SYNTH	10
05-2	Rock Organic	E.Organ	061	E.Organ	088	E.BASS	06
05-3	Pedal Synth Bend	Synth Lead	477	Synth Lead	548	E.BASS	01
06-1	Soft Lead	Recorder	414	---	---	E.BASS	01
06-2	70s Mond Org	E.Organ	077	---	---	E.GTR	16
06-3	Flange GR-500	Synth Lead	456	---	---	SYNTH	10
07-1	Solo Cello	Solo Strings	335	Solo Strings	333	---	---
07-2	Trumpet&Strings	Solo Brass	371	Ensemble Strings	356	E.BASS	01
07-3	OctaPiano	Ac.Piano	001	Ac.Piano	001	E.BASS	01
08-1	Strings&FL Sound	Ensemble Strings	342	Flute	399	E.BASS	01
08-2	Ska Melody	Solo Strings	340	Ensemble Brass	384	E.BASS	01
08-3	Spacy Jazz Bass	---	---	---	---	E.BASS	01
09-1	Delayed Nylon	Ac.Guitar	163	---	---	E.BASS	08
09-2	Experience	---	---	---	---	E.GTR	16
09-3	Extreme Dist	---	---	---	---	E.BASS	05
10-1	for Normal PU L1	Pipe Organ	094	E.Organ	080	SYNTH	12
10-2	for Normal PU L2	E.Piano1	038	Synth Lead	502	SYNTH	10
10-3	for Normal PU L3	Synth Lead	486	Synth Lead	535	SYNTH	15

SOUND STYLE: RHYTHM

Номер	Имя патча	PCM TONE1		PCM TONE2		MODELING TONE	
		Группа	№ тембра	Группа	№ тембра	Группа	№ тембра
01-1	Super Saw Bass	Synth Bass	229	Synth PolyKey	723	SYNTH	11
01-2	M-Man Brass	Ensemble Brass	379	Sax	411	E.BASS	05
01-3	Fat Upright	Ac.Bass	211	---	---	SYNTH	12
02-1	Organ ViolinBass	E.Organ	070	E.Organ	073	E.BASS	09
02-2	Bell Sweep Bass	Synth Lead	553	Synth Bellpad	693	SYNTH	10
02-3	Heavy E.Piano	E.Piano1	022	E.Piano1	023	E.BASS	04
03-1	Shaker Synth	Synth Lead	556	Synth Brass	569	SYNTH	12
03-2	FilterBassSynth	---	---	---	---	SYNTH	12
03-3	MM & Fat Poly	Synth PolyKey	721	Synth Pad/Strings	656	E.BASS	05
04-1	FastTrackin'Bass	Synth Bass	240	---	---	SYNTH	12
04-2	Soft Bass	Synth Bass	283	Synth Bass	265	---	---
04-3	BrightJB+SynBass	Synth Bass	303	---	---	E.BASS	02
05-1	Fat Synth Bass	Synth Bass	235	Synth Bass	237	SYNTH	10
05-2	Big Synth	Synth Bass	275	---	---	---	---
05-3	DecayFilterBass	---	---	---	---	SYNTH	12

Номер	Имя патча	PCM TONE1		PCM TONE2		MODELING TONE	
		Группа	№ тембра	Группа	№ тембра	Группа	№ тембра
06-1	Bass Synth	Synth Bass	237	---	---	SYNTH	11
06-2	Reso Fuzz Bass	Synth Bass	288	---	---	E.BASS	04
06-3	ACID CLAV	Synth Bass	262	Clav	105	---	---
07-1	Space Funk	Clav	108	Synth Bass	253	E.BASS	03
07-2	Trem E.Piano	E.Piano1	022	---	---	E.BASS	01
07-3	Bass + Clav	Clav	103	---	---	E.BASS	03
08-1	OctaClavz	Clav	109	Clav	110	E.BASS	03
08-2	High Strings	Ensemble Strings	342	Ensemble Strings	363	---	---
08-3	Brass Mix	Ensemble Brass	379	Synth Brass	579	E.BASS	08
09-1	Organ Bass	E.Organ	062	E.Organ	070	E.BASS	01
09-2	Octave M-Man	---	---	---	---	E.BASS	05
09-3	P-Bass Crunch	---	---	---	---	E.BASS	04
10-1	for Normal PU R1	Synth Bellpad	693	Ensemble Strings	345	E.BASS	07
10-2	for Normal PU R2	Synth Brass	569	E.Organ	088	E.BASS	08
10-3	for Normal PU R3	Ensemble Strings	362	Synth Pad/Strings	627	SYNTH	10

SOUND STYLE: OTHER

Номер	Имя патча	PCM TONE1		PCM TONE2		MODELING TONE	
		Группа	№ тембра	Группа	№ тембра	Группа	№ тембра
01-1	Ultimate Pulse	Synth Pad/Strings	612	Pulsating	824	SYNTH	10
01-2	Ambient Sparkle	Bell	120	Synth Pad/Strings	680	---	---
01-3	Auto Groove	Beat&Groove	835	Synth Brass	569	E.BASS	01
02-1	Avalon	Bell	120	Plucked/Stroke	318	---	---
02-2	Bollywood Stack	Plucked/Stroke	327	Ensemble Strings	359	SYNTH	10
02-3	Gel Sequence	Pulsating	813	Synth Pad/Strings	645	---	---
03-1	Seq.Str.Hit	Pulsating	815	Ensemble Strings	351	---	---
03-2	Vint Seq.Bass	Synth FX	773	Synth FX	773	SYNTH	12
03-3	Techno Sequence	Pulsating	824	Pulsating	808	---	---
04-1	Tubular Strings	Bell	133	Ensemble Strings	361	E.BASS	05
04-2	TIME>TRAVELER	Pulsating	805	Pulsating	808	---	---
04-3	STRINGTHEORY	Pulsating	803	Pulsating	797	---	---
05-1	Ambient Organ	E.Organ	067	Flute	402	---	---
05-2	RingLoop&E.Piano	E.Piano1	024	Pulsating	809	E.BASS	01
05-3	Unknown Kingdom	Pulsating	825	Synth Pad/Strings	646	E.BASS	01
06-1	Arrival Of King	Percussion	885	Ensemble Strings	345	E.BASS	01
06-2	Ringin Bell	---	---	Synth Pad/Strings	680	---	---
06-3	TOKYO LIGHTS	Synth PolyKey	718	Synth FX	778	---	---
07-1	Sad Memory	Pulsating	823	Vox/Choir	433	E.BASS	01
07-2	Wandering Pipe	Bell	120	Flute	394	---	---
07-3	LUNAR LANDING	Synth FX	759	Pulsating	805	---	---
08-1	Techno Opening	Pulsating	824	Synth Lead	486	E.BASS	01
08-2	Inner Journey	Pulsating	822	Vox/Choir	436	SYNTH	10
08-3	HOUSE PARTY	Beat&Groove	839	Hit	842	---	---
09-1	Compu-Strings	Beat&Groove	831	Ensemble Strings	362	E.BASS	01
09-2	5th & Groovin'	Beat&Groove	829	Synth PolyKey	735	E.BASS	01
09-3	Shamisen Beat	Plucked/Stroke	329	Beat&Groove	839	E.BASS	08
10-1	for Normal PU O1	Mallet	143	E.Piano2	054	SYNTH	14
10-2	for Normal PU O2	Synth Lead	553	Beat&Groove	832	SYNTH	12
10-3	for Normal PU O3	Synth FX	783	Orchestral	367	SYNTH	10

Устранение неполадок

Если GR-55 не воспроизводит звук или работает некорректно, обратитесь к следующей таблице для устранения неполадок. В случае, если исправить проблему не удалось, обратитесь в ближайший сервисный центр Roland.

Автономное использование GR-55 для обычного исполнения

Проблема	Следует проверить	Действие	См.
Нет звука/низкая громкость	Возможно, регулятор [OUTPUT LEVEL] установлен в минимум?	Установите регулятор в нужное положение.	стр. 16
	Возможно, убрана громкость на датчике GK?	Поднимите громкость датчика GK.	стр. 16
	Возможно, переключатель на датчике GK установлен в положение "GUITAR"?	Установите переключатель датчика GK в положение GK (SYNTH) или MIX.	стр. 22
	Возможно, опущена педаль экспрессии?	Нажмите на педаль экспрессии.	стр. 20
	Возможно, параметр PATCH LEVEL = 0?	Увеличьте значение параметра PATCH LEVEL на странице EZ EDIT.	стр. 18
	Возможно, в коммутационном кабеле замыкание?	Замените коммутационный кабель	—
	Правильно ли GR-55 скоммутирован с внешними устройствами?	Проверьте правильность подключения внешних устройств.	стр. 8
	Возможно, внешний усилитель/микшер не включен, или его громкость на минимуме?	Проверьте настройки подключенных устройств.	—
	Не включен ли тюнер?	Если активен параметр "MUTE ON", при включении тюнера звук GR-55 отключается.	стр. 13
	Если нет звука с USB-выхода, проверьте, правильно ли настроены параметры [SYSTEM] - USB?	Настройте параметры USB-подключения.	стр. 79
Возможно, отключен параметр [SYSTEM] - USB - DIRECT MON?	Установите значение ON.	стр. 79	
При тихой игре слышны постоянные синтезаторные призвуки	Проверьте настройки "VELOCITY" в меню "GK SETTING."	Для устранения нежелательного срабатывания используйте параметр LOW VELOCITY CUT; тихие ноты не будут детектироваться датчиками. Настройте параметр "PLAY FEEL". При значении "5" значение Velocity будет фиксировано и не зависит от динамики игры.	стр. 75 стр. 75
Громкость синтезаторного звука неровная	Правильно ли настроен параметр "GK SENS" для каждой из струн?	Произведите настройку.	стр.10,11
Громкость струн различна	Правильно ли закреплен датчик GK?	Ознакомьтесь с инструкцией датчика GK и установите его правильно. Прочитайте советы и рекомендации, а также просмотрите фотографии на странице "GK-3/3B Installation Tips" официального сайта Roland. http://www.roland.com/GK/	—
	При работе с эффектами или педалью экспрессии результат различный для разных патчей	Для разных патчей используются различные настройки эффектов и педалей.	Проверьте параметры патча.
Высота синтезаторных звуков не меняется вместе с изменением высоты гитарной струны	Некоторые тембры (например, эффекты или ударные) не изменяются по высоте одновременно с гитарной нотой.	Не является неисправностью.	—
При подтяжках высота нот меняется с шагом в полутон.	Некоторые тембры, такие как фортепиано или орган, могут изменять высоту только с шагом в полутон. Это сделано для более реалистичного звучания инструмента.	Не является неисправностью.	—
Возникают биения	Возможно, в настройках эффекта повышена чувствительность или другой связанный с громкостью параметр?	Уменьшите значение.	стр. 41
Кнопки или педали не изменяют значений	Возможно, используется внутренняя педаль INTERNAL PEDAL?	При использовании в качестве источника управления виртуальных педалей INTERNAL PEDAL или WAVE PEDAL параметр эффекта, которым управляет источник, назначается автоматически. Для смены параметра регуляторами или колесом PATCH/VALUE следует отключить параметр Control Assign и отменить INTERNAL PEDAL.	стр. 57
Патчи не переключаются	Возможно, на дисплей выводится экранная страница, отличная от Play?	GR-55 позволяет переключать патчи только на экранной странице Play. Нажмите на кнопку [EXIT] один или несколько раз.	стр. 20
При назначении управления параметром Assign патчи управляются некорректно	Возможно, отключены эффекты?	Убедитесь, что все управляемые эффекты включены.	стр. 38
	Совпадают ли управляющие MIDI-каналы?	При работе с MIDI убедитесь, что оба устройства настроены на один и тот же MIDI-канал.	стр. 79
	Совпадают ли номера контроллеров (CC#)?	Убедитесь, что номера контроллеров совпадают.	стр. 79

Работа GR-55 с другими MIDI-устройствами / Работа GR-55 с компьютером

Проблема	Следует проверить	Действие	См.
Отсутствует сигнал внешнего модуля, подключенного к разъему MIDI OUT	Совпадают ли MIDI-каналы на передающем и принимающем устройствах?	Проверьте настройки MIDI-каналов.	стр. 79
	Возможно, громкость убрана регулятором датчика GK или педалью экспрессии?	Поднимите значения контроллеров.	—
На внешнем модуле звучит только одна струна (не звучат несколько струн)	Возможно, режим GR-55 Mono используется с MIDI-модулем, который не может принимать 6 MIDI-каналов одновременно?	Используйте мультитембральный звуковой модуль. Используйте GR-55 в режиме Poly.	стр. 79
Высота звучания некорректна (отличается от гитарной)	Возможно, параметр Bend Range внешнего модуля установлен в значение +/- 24?	Настройте правильно параметр Bend Range на внешнем модуле.	—
	Правильно ли настроена гитара?	Используйте встроенный тюнер GR-55 для правильной настройки гитары. Гитара должна быть настроена так, чтобы воспроизводить нужную частоту даже при игре в высоких позициях.	стр. 13
При просмотре нот в секвенсоре их высота отличается от фактически звучащей	GR-55 передает высоту как комбинацию ноты и данных Pitch Bend. Это означает, что ноты в секвенсоре могут не совпадать с реально звучащими.	Проверьте данные Pitch Bend.	—
MIDI-сообщения не передаются/ не принимаются	Возможно, неисправен MIDI-кабель?	Замените MIDI-кабель.	—
	Правильно ли скоммутированы GR-55 и внешнее MIDI-устройство?	Проверьте коммутацию внешнего MIDI-устройства.	стр. 67
	Совпадают ли MIDI-каналы?	Убедитесь, что MIDI-каналы на передатчике и приемнике совпадают.	стр. 79
	Правильно ли настроены параметры передачи при передаче сообщений из GR-55?	Проверьте значение параметра Program Change (ON/OFF) и/или параметры нужного контроллера.	стр. 79
Высота нот не меняется плавно	Возможно, для параметра GTR-MIDI-CHROMATIC выбрано значение "ON"?	Если выбрано значение "ON", данные Pitch Bend не будут передаваться, и высота нот будет меняться с шагом в полутон. Проверьте мастер-параметр GTR-MIDI-CHROMATIC и установите для него значение "OFF".	стр. 79

Работа с USB

Проблема	Следует проверить	Действие	См.
USB-накопитель не определяется / файлы с песнями не отображаются	Проверьте, как отформатирован USB-накопитель. GR-55 работает с USB-накопителями, отформатированными в системе FAT (обычно новые накопители продаются уже отформатированными в этой системе). Если USB-накопитель был переформатирован на компьютере в другой файловой системе (например, NTFS), GR-55 не сможет распознать данный накопитель.	С помощью компьютера переформатируйте USB-накопитель в системе FAT (произвести форматирование средствами GR-55 невозможно). Выберите пиктограмму "Компьютер" (или "Мой Компьютер"), кликните правой кнопкой на пиктограмме USB-накопителя, выберите команду "Форматировать" и укажите в качестве файловой системы "FAT". Подробнее см. документацию компьютера. * При форматировании USB-накопителя все его содержимое стирается.	—
Невозможна архивация на USB-накопитель	Возможно, USB-накопитель защищен от записи?	Отключите защиту от записи.	—
	Возможно, на USB-накопителе не хватает свободного места?	Убедитесь, что на USB-накопителе достаточно свободного места.	—

Сообщения об ошибках

Сообщение	Значение	Действие
MIDI OFFLINE!	Нет сигнала на входе MIDI IN.	Проверьте корректность подключения и не поврежден ли MIDI-кабель, подключенный к входу MIDI IN GR-55.
MIDI BUFFER FULL!	Получено слишком большое количество MIDI-данных, которое не может быть обработано.	Уменьшите количество передаваемых MIDI-сообщений.
MEMORY DAMAGED!	Содержимое памяти повреждено.	Произведите операцию восстановления заводских настроек Factory Reset. Если неисправность не исчезла, обратитесь в ближайший сервисный центр Roland.
USB MEMORY NOT READY!	USB-накопитель не подключен.	Подключите USB-накопитель.
USB MEMORY READ ERROR!	Невозможно прочесть информацию с USB-накопителя.	Отформатируйте USB-накопитель с помощью компьютера. * При форматировании USB-накопителя все его содержимое стирается.
USB MEMORY WRITE ERROR!	Невозможно произвести запись на USB-накопитель.	Проверьте, не защищен ли от записи USB-накопитель. Если накопитель не защищен от записи, используйте компьютер, чтобы отформатировать накопитель. * При форматировании USB-накопителя все его содержимое стирается.
UNFORMATTED USB MEMORY!	USB-накопитель не отформатирован.	GR-55 работает с USB-накопителями, отформатированными в системе FAT (обычно новые накопители продаются уже отформатированными в этой системе). Если USB-накопитель был отформатирован компьютером в другой файловой системе (например, NTFS), GR-55 не сможет распознать данный накопитель. С помощью компьютера отформатируйте USB-накопитель в системе FAT (произвести форматирование средствами GR-55 невозможно). Выберите пиктограмму "Компьютер" (или "Мой Компьютер"), кликните правой кнопкой на пиктограмме USB-накопителя, выберите команду "Форматировать" и укажите в качестве файловой системы "FAT". Подробнее см. документацию компьютера. * При форматировании USB-накопителя все его содержимое стирается.
CURRENTLY CONNECTED TO COMPUTER VIA USB!	При USB-подключении к компьютеру функция AUDIO PLAYER недоступна.	Отсоедините USB-кабель от разъема USB COMPUTER и повторите попытку использования функции AUDIO PLAYER.
AUDIO FILE NOT FOUND!	Нет файла для воспроизведения с помощью функции AUDIO PLAYER.	Сохраните на USB-накопитель аудиофайл.
UNSUPPORTED AUDIO FILE!	Формат аудиофайла не поддерживается GR-55.	—

Маршрутизация сигнала

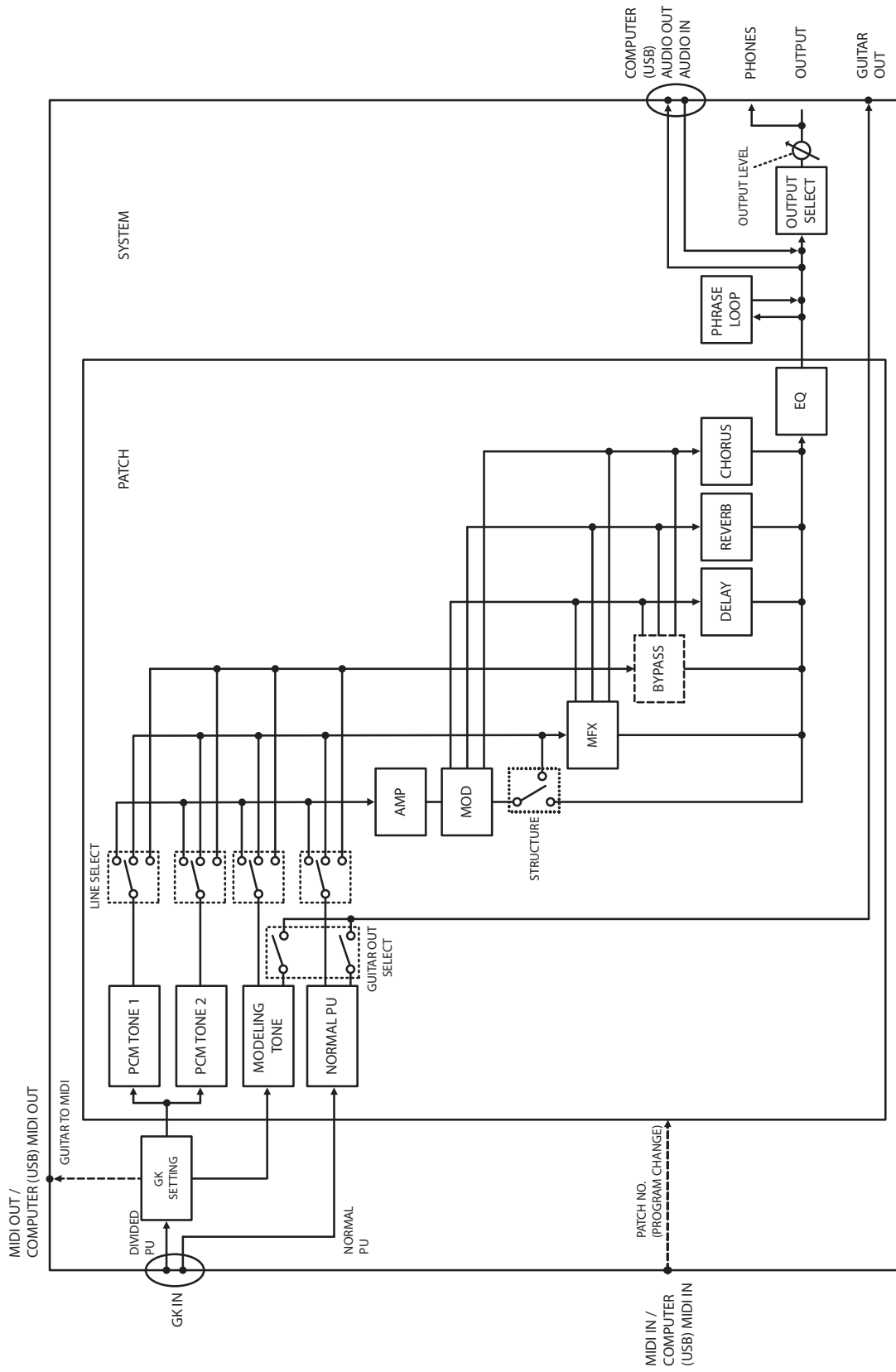

Карта MIDI-функций

ГИТАРНЫЙ СИНТЕЗАТОР
Модель GR-55

Дата : 9 Сентября 2010
Версия : 1.00

Функция	Передача	Приём	Дополнительно		
Basic Channel	Default Changed	1-16 1-16	1-16 1-16	Запоминается	
Mode	Default Messages Altered	Mode 3, 4 (M = 6) x *****	Mode 3 x	Запоминается	
Note Number	True Voice	0-127 *****	x		
Velocity	Note On Note Off	o x	x x		
After Touch	Key's Ch's	x x	x x		
Pitch Bend		o	x		
Control Change	0, 32 1-31 33-63 64-95	o o x o	o o x o	*1 *1 *1	Bank Select
Program Change	True #	o 0-127	o 0-127	Program Number 1-128	
System Exclusive		o	o		
Common	Song Position Song Select Tune Request	x x x	x x x		
System Realtime	Clock Commands	o x	o x		
AUX Messages	Local ON/OFF All Notes OFF All Sound OFF Reset All Controller Active Sense System Reset	x x x x o x	x x x x o x		
Замечания	*1 Принимается только по базовому MIDI-каналу.				

Mode 1: OMNI ON, POLY
Mode 3: OMNI OFF, POLY

Mode 2: OMNI ON, MONO
Mode 4: OMNI OFF, MONO

o: Да
x: Нет

Технические характеристики

Roland GR-55: гитарный синтезатор

Звукогенератор	PCM	2 тембра
	Моделирование	1 тембр
Тоны	PCM	910 типов
	Моделирование	23 типа (гитарный режим) 17 типов (бас-гитарный режим)
Эффекты	MFX (мультиэффект)	20 типов
	Preamp	42 типов
	Modulation	14 типов
	Chorus	7 типов
	Delay	5 типов
	Reverb	4 типа
	EQ	1 тип
Память патчей	Гитарный режим: 270 (Preset) + 297 (User)	
	Басовый режим: 90 (Preset) + 297 (User)	
АЦ-преобразование	Датчик GK	24 бит
	Обычный датчик	24 бит + метод AF * Метод AF (адаптивный фокус) Заявленная технология от компаний Roland & BOSS, существенно улучшающая соотношение сигнал/шум для АЦ-/ЦА-преобразователей.
ЦА-преобразование	24 бит	
Частота сэмплирования	44.1 кГц	
Номинальный выходной уровень	Выходы OUTPUT	-10 dBu
	Выходы GUITAR OUT	-10 dBu
Выходной импеданс	Выходы OUTPUT	2 кОм
	Выход GUITAR OUT	2 кОм
USB-аудиопроигрыватель	Формат файлов: WAV, AIFF	
Дисплей	Графический ЖК 240 x 64 точек	
Коммутация	GK IN (13-контактный DIN) GUITAR OUT (1/4" джек) OUTPUT L/MONO, R (2 x 1/4" джек) PHONES (стерео 1/4" джек) MIDI (IN, OUT) (2 x 5-контактный DIN) USB COMPUTER (поддерживает USB 2.0 Hi-Speed, USB MIDI и USB Audio) USB MEMORY (поддерживает USB 2.0 Hi-Speed Flash) DC IN	
	Допустимые размеры USB-накопителя: 60 мм в длину (с контактами) x 26 мм в ширину x 13.5 мм толщины или менее	
Электропитание	- 9 В	
Энергопотребление	700 мА	
Габариты	405 x 244 x 78 мм	
	Максимальная высота: 405 x 244 x 106 мм	
Вес	3.3 кг (без адаптера питания)	
Комплект поставки	Модель со штатным датчиком GK	Модель без штатного датчика GK
	Адаптер питания Руководство пользователя Сегментный датчик (GK-3) Кабель GK (5 м)	Адаптер питания Руководство пользователя
Опционально	Сегментный датчик: GK-3 (гитарный), GK-3B (бас-гитарный) Кабель GK: GKC-5 (5 м), GKC-10 (10 м) Напольный MIDI-контроллер: FC-300 Селектор: US-20	

* 0 dBu=0.775 В RMS

* В интересах улучшения качества продукта технические характеристики и/или внешний вид могут быть изменены без отдельного уведомления.



Данный символ означает, что отмеченное им изделие должно утилизироваться отдельно от домашних отходов, согласно принятому в конкретной стране законодательству.



Для стран Европы
Данное изделие соответствует требованиям директивы EMC от 2004/108/ЕС.

Информация

При необходимости ремонта обращайтесь в ближайший техцентр Roland по адресу:

Roland

Roland Music

Дорожная ул., д. 3, корп.6

117 545 Москва, Россия

Тел: (495) 981-4967



* 5 1 0 0 0 1 8 7 8 7 - 0 3 *