

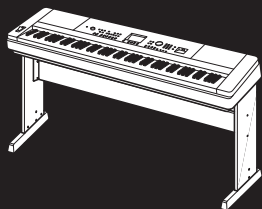

*Portable Grand*

# DGX-650

**Bedienungsanleitung**  
**Руководство пользователя**



## **Montage des Keyboard-Standers**

Informationen über die Montage des Ständers finden Sie in dieser Anleitung auf **Seite 10**.

## **Сборка подставки под клавиатуру**

Информацию о сборке подставки для клавиатуры см. на **стр. 10** данного руководства.



Deutsch

Русский

DE  
RU

## Verbraucherinformation zur Sammlung und Entsorgung alter Elektrogeräte



Befindet sich dieses Symbol auf den Produkten, der Verpackung und/oder beiliegenden Unterlagen, so sollten benutzte elektrische Geräte nicht mit dem normalen Haushaltsabfall entsorgt werden.

In Übereinstimmung mit Ihren nationalen Bestimmungen und den Richtlinien 2002/96/EC bringen Sie alte Geräte bitte zur fachgerechten Entsorgung, Wiederaufbereitung und Wiederverwendung zu den entsprechenden Sammelstellen.

Durch die fachgerechte Entsorgung der Elektrogeräte helfen Sie, wertvolle Ressourcen zu schützen, und verhindern mögliche negative Auswirkungen auf die menschliche Gesundheit und die Umwelt, die andernfalls durch unsachgerechte Müllentsorgung auftreten könnten.

Für weitere Informationen zum Sammeln und Wiederaufbereiten alter Elektrogeräte kontaktieren Sie bitte Ihre örtliche Stadt- oder Gemeindeverwaltung, Ihren Abfallentsorgungsdienst oder die Verkaufsstelle der Artikel.

### **[Information für geschäftliche Anwender in der Europäischen Union]**

Wenn Sie Elektrogeräte ausrangieren möchten, kontaktieren Sie bitte Ihren Händler oder Zulieferer für weitere Informationen.

### **[Entsorgungsinformation für Länder außerhalb der Europäischen Union]**

Dieses Symbol gilt nur innerhalb der Europäischen Union. Wenn Sie solche Artikel ausrangieren möchten, kontaktieren Sie bitte Ihre örtlichen Behörden oder Ihren Händler und fragen Sie nach der sachgerechten Entsorgungsmethode.

(weee\_eu\_de\_01)

**OBSERVERA!**

Apparaten kopplas inte ur växelströmskällan (nätet) så länge som den är ansluten till vägguttaget, även om själva apparaten har stängts av.

**ADVARSEL:** Netspændingen til dette apparat er IKKE afbrudt, så længe netledningen sidder i en stikkontakt, som er tændt — også selvom der er slukket på apparatets afbryder.

**VAROITUS:** Laitteen toisiopiiriin kytketty käyttökytkin ei irroita koko laitetta verkosta.

(standby)

Die Nummer des Modells, die Seriennummer, der Leistungsbedarf usw. sind auf dem Typenschild, das sich auf der Unterseite des Geräts befindet, oder in der Nähe davon angegeben. Sie sollten diese Seriennummer an der unten vorgesehenen Stelle eintragen und dieses Handbuch als dauerhaften Beleg für Ihren Kauf aufbewahren, um im Fall eines Diebstahls die Identifikation zu erleichtern.

**Modell Nr.**

---

**Seriennr.**

---

(bottom\_de\_01)

Номер модели, серийный номер изделия и заводские характеристики приведены на табличке с названием изделия, расположенной на нижней панели устройства, или рядом с табличкой. Запишите серийный номер в расположенном ниже поле и сохраните данное руководство как подтверждение покупки; это поможет идентифицировать принадлежность устройства в случае кражи.

**Номер модели.**

---

**Серийный номер.**

---

(bottom\_ru\_01)

# Содержание

<b>Установка</b>	
Специальные возможности.....	5
ПРАВИЛА ТЕХНИКИ БЕЗОПАСНОСТИ.....	6
Совместимый формат.....	8
Информация о руководствах.....	9
Принадлежности в комплекте.....	9
<b>Сборка подставки для клавиатуры</b>	<b>10</b>
<b>Панель управления и разъемы</b>	<b>14</b>
Передняя панель.....	14
Задняя панель.....	15
<b>Установка</b>	<b>16</b>
Требования к электропитанию.....	16
Подключение педального переключателя (гнездо SUSTAIN).....	16
Подключение наушников или внешнего аудиооборудования (разъем PHONES/OUTPUT).....	17
Подключение блока педалей (разъем PEDAL UNIT).....	18
Подключение к компьютеру (разъем USB TO HOST).....	19
Включение и выключение питания.....	19
Регулировка громкости.....	20
Функция автоматического отключения питания.....	20
<b>Экран MAIN (основной)</b>	<b>21</b>
<b>Базовые элементы управления</b>	<b>22</b>
<b>Базовое руководство</b>	
<b>Воспроизведение разных инструментальных тембров</b>	<b>23</b>
Выбор основного тембра.....	23
Игра в тембре рояля "Grand Piano".....	23
Наложение двух тембров (режим Dual Voice).....	24
Игра с использованием нижнего тембра в зоне левой руки.....	24
Использование метронома.....	25
Добавление гармонии.....	27
<b>Воспроизведение стилей</b>	<b>28</b>
Использование музыкальной базы данных.....	29
Аккорды.....	30
Использование функции Smart Chord.....	31
Вызов оптимальных стилей для аккомпанемента (функция Style Recommender).....	33
<b>Воспроизведение песен и аудиофайлов</b>	<b>34</b>
Прослушивание демонстрационной композиции.....	34
Воспроизведение композиции или аудиофайла.....	35
Перемотка вперед, назад и пауза.....	36
Повтор A-B.....	36
Включение и выключение каждой из дорожек.....	36
Отображение партитуры композиции.....	37
Отображение текста композиции.....	37
<b>Использование функции Song Lesson (Урок разучивания композиции)</b>	<b>38</b>
Три типа разучивания песен.....	38
Упражнения с уроками для разучивания композиций.....	38
Упражнения ведут к совершенству — повторение и разучивание.....	39
<b>Запись собственного исполнения</b>	<b>40</b>
Запись композиции.....	40
Запись на заданную дорожку.....	42
Стирание композиции пользователя.....	44
Стирание определенной дорожки в пользовательской композиции.....	44
Запись аудиосигналов.....	45
<b>Сохранение в памяти избранных настроек панели</b>	<b>46</b>
Сохранение настроек панели в регистрационной памяти.....	46
Восстановление настроек панели из регистрационной памяти.....	47

<b>Воспроизведение аудиофайлов во внешнем аудиопроеигрывателе</b>	<b>48</b>
<b>Резервное копирование параметров и инициализация</b>	<b>49</b>
Резервное копирование параметров.....	49
Инициализация.....	49

<b>Справочник</b>	
<b>Полезные исполнительские функции</b>	<b>50</b>
Выбор типа реверберации.....	50
Выбор типа хоруса.....	50
Выбор типа DSP.....	51
Panel Sustain (сустейн, включаемый с панели).....	52
Управление высотой звука –транспонирование.....	52
Управление высотой звука – настройка высоты звука.....	53
Управление высотой звука – колесико PITCH BEND.....	53
Чувствительность к силе нажатия.....	54
Выбор настройки эквалайзера для наилучшего звучания.....	54
Установка уровня усиления для выходных сигналов.....	55
Включение/выключение динамика.....	55
Интеллектуальный акустический контроль (IAC).....	56
<b>настройки тембра</b>	<b>57</b>
Выбор наложения тембров.....	57
Выбор нижнего тембра (при разделении тембров).....	57
Редактирование тембра.....	57
<b>Функции стиля (автоаккомпанемент)</b>	<b>58</b>
Вариации стиля – Sections (фрагменты).....	58
Изменение темпа.....	60
Настройка громкости стиля.....	60
Проигрывание аккордов без воспроизведения стиля.....	60
Установка точки разделения.....	61
Установка аппликатуры аккордов.....	61
Поиск аккордов в словаре аккордов.....	62
<b>Настройки композиции и аудио</b>	<b>63</b>
Воспроизведение фонового музыкального сопровождения (BGM).....	63
Случайный порядок воспроизведения.....	63
Настройка темпа композиции.....	64
Song Volume (громкость композиции), настройка.....	64
Громкость воспроизведения аудио.....	64
Изменение тембра композиции.....	65
Задание канала для части урока.....	65
<b>Функции</b>	<b>66</b>
Перечень функций.....	67
<b>Операции с флэш-памятью USB</b>	<b>70</b>
Подключение флэш-памяти USB.....	71
Форматирование флэш-памяти USB.....	72
Сохранение данных регистрационной памяти на устройство флэш-памяти USB.....	73
Сохранение композиции пользователя на устройстве флэш-памяти USB.....	74
Преобразование композиции пользователя в аудиофайл.....	75
Загрузка файлов с устройства флэш-памяти USB.....	76
Удаление файлов с устройства флэш-памяти USB.....	77
Удаление данных пользователя из памяти инструмента.....	77
<b>Приложение</b>	
<b>Поиск и устранение неисправностей.....</b>	<b>78</b>
<b>Сообщения.....</b>	<b>79</b>
<b>Технические характеристики.....</b>	<b>80</b>
<b>Предметный указатель.....</b>	<b>82</b>

# Специальные возможности

---

## **Естественный тембр фортепиано** ► Стр. 23

Модель DGX-650 имеет потрясающе реалистичный тембр фортепиано («Natural! Grand Piano», Тембр 001), тщательно подобранный из звучания концертного рояля — что делает ее идеально подходящей для воспроизведения не только классических композиций, но и композиций для фортепиано любых стилей. Независимо от заданных для инструмента параметров можно быстро вызвать тембр фортепиано одним касанием кнопки [PORTABLE GRAND].

## **Стандартная клавиатура Graded Hammer (клавиатура с эффектом молоточковой механики)**

Используя свой опыт ведущего мирового производителя акустических фортепиано, мы разработали клавиатуру, игра на которой практически не отличается от игры на настоящем фортепиано. Как и у традиционного акустического пианино, клавиши нижних октав требуют более сильного нажатия, а клавиши верхних октав — более легкого. Чувствительность клавиатуры можно регулировать в соответствии с вашим стилем исполнения. Технология Graded Hammer обеспечивает клавиатуре DGX-650 необычайно реалистичное ощущение клавиш во время игры на этом легком инструменте.

## **Потрясающее реалистичное и динамичное звучание** ► Стр. 23

Разработанные компанией Yamaha тембры (особенно получившие широкое признание тембры Live!, Sweet! и Cool!) обеспечивают невероятно естественный и живой звук, передавая все нюансы звучания настоящего инструмента, от тончайших до самых сильных.

## **Игра с воспроизведением стиля** ► Стр. 28

Модель DGX-650 также оснащена полноценными функциями полностью автоматического аккомпанемента со стилями. Эти стили обеспечивают полное оркестровое звучание во множестве жанров — от вальса и свинга до 8-битного и евро-транса, а также во многих других. Выберите стиль, подходящий для музыки, которую вы хотите сыграть, или для расширения своих музыкальных горизонтов поэкспериментируйте с новыми стилями. А если вы не можете выбрать подходящий стиль из огромного числа разновидностей, используйте функцию Style Recommender (Рекомендация стиля), которая отображает список рекомендуемых стилей на основе заданного вами примерного ритма. Также данный инструмент оснащен функцией Smart Chord, позволяющей нажимать отдельные клавиши и воспроизводить при этом различные последовательности аккордов, идеально подходящие к указанному вами музыкальному жанру, благодаря чему вы можете получить еще большее удовольствие от стилей.

## **Легкое исполнение с функцией отображения нот** ► Стр. 37

При воспроизведении композиции на экране отображается соответствующая партитура. Это хороший способ научиться читать музыку. Если композиция содержит данные текста и аккордов, текст и аккорды также будут отображаться на экране партитуры.

## **USB TO DEVICE** ► Стр. 70

Подключите флэш-накопитель USB к разъему USB TO DEVICE на инструменте, и сохраняйте или загружайте регистрации, а также композиции пользователя, созданные на инструменте, и читайте данные с устройства, например MIDI-файлы или файлы стилей.

На инструменте также можно воспроизводить аудиофайлы (.wav), сохраненные во флэш-памяти USB. Более того, можно записывать свое исполнение в виде аудиоданных на устройстве флэш-памяти USB. Дополнительную информацию о воспроизведении и записи аудио см. на стр. 34 и 40.

# ПРАВИЛА ТЕХНИКИ БЕЗОПАСНОСТИ

## ВНИМАТЕЛЬНО ПРОЧИТЕ, ПРЕЖДЕ ЧЕМ ПРИСТУПАТЬ К ЭКСПЛУАТАЦИИ

Храните это руководство в надежном и удобном месте, чтобы можно было обращаться к нему в дальнейшем.



### ПРЕДУПРЕЖДЕНИЕ

Во избежание получения серьезных травм вплоть до наступления смерти от удара электрическим током, а также во избежание короткого замыкания, повреждения оборудования, пожара и других инцидентов, всегда соблюдайте основные правила безопасности, перечисленные далее. Они включают принятие следующих мер (не ограничиваясь ими):

#### Источник питания/адаптер питания переменного тока

- Кабель питания не должен находиться рядом с источниками тепла, такими как нагреватели и батареи отопления. Кроме того, не допускайте перегибов и других повреждений кабеля, не ставьте на него тяжелые предметы.
- Используйте только то напряжение, на которое рассчитан инструмент. Это напряжение указано на наклейке на инструменте.
- Используйте только указанный тип адаптера (стр. 81). Использование неподходящего адаптера может привести к его перегреву или к повреждению инструмента.
- Периодически проверяйте сетевую вилку адаптера и очищайте ее от накопившейся пыли и грязи.

#### Не открывать

- В инструменте нет компонентов, которые должен обслуживать пользователь. Не следует открывать инструмент и пытаться разбирать его, а также каким-либо образом модифицировать его внутренние компоненты. При возникновении неисправности немедленно прекратите эксплуатацию инструмента и обратитесь за помощью к квалифицированным специалистам центра технического обслуживания корпорации Yamaha.

#### Бережь от воды

- Не допускайте попадания инструмента под дождь, не пользуйтесь им рядом с водой, в условиях сырости или повышенной влажности. Не ставьте на инструмент какие-либо емкости с жидкостью (например, вазы, бутылки или стаканы), которая может пролиться и попасть в отверстия. В случае попадания жидкости, например воды, в инструмент немедленно отключите питание и отсоедините кабель питания от розетки электросети. Затем обратитесь за помощью к специалистам центра технического обслуживания корпорации Yamaha.
- Ни в коем случае не вставляйте и не вынимайте сетевую вилку инструмента мокрыми руками.

#### Бережь от огня

- Не ставьте на инструмент предметы, являющиеся источником открытого огня, например свечи. Горящий предмет может упасть и стать источником возникновения пожара.

#### Внештатные ситуации

- При возникновении какой-либо из указанных ниже проблем немедленно отключите питание инструмента и отсоедините кабель питания от электросети. Затем обратитесь за помощью к специалистам центра технического обслуживания корпорации Yamaha.
  - Износ или повреждение кабеля питания или вилки.
  - Необычный запах или дым.
  - Попадание в корпус инструмента мелких предметов.
  - Неожиданное прекращение звучания во время использования инструмента.



### ВНИМАНИЕ

Во избежание нанесения серьезных травм себе и окружающим, а также повреждения инструмента и другого имущества, всегда соблюдайте основные меры безопасности. Они включают принятие следующих мер (не ограничиваясь ими):

#### Источник питания/адаптер питания переменного тока

- Не подключайте инструмент к сетевой розетке через тройник вместе с другими устройствами. Это может привести к ухудшению качества звука или перегреву розетки.
- При отключении вилки от инструмента или из розетки обязательно беритесь за вилку, а не за кабель. Иначе можно повредить кабель.
- Отключайте инструмент от электросети, если он не будет использоваться длительное время. Отключать инструмент от электросети следует также во время грозы.

#### Сборка

- Внимательно прочитайте прилагаемую документацию, описывающую процесс сборки. Неправильная последовательность сборки может привести к повреждению инструмента или травмам.

#### Место установки

- Во избежание случайного падения инструмента не оставляйте его в неустойчивом положении.
- В процессе транспортировки или перемещения инструмента должны участвовать не менее двух человек. Попытка поднять инструмент в одиночку может привести к травме спины или других частей тела или к повреждению самого инструмента.
- Перед перемещением инструмента отсоедините все кабели во избежание их повреждения или травмы в результате спотыкания.
- При установке инструмента убедитесь в том, что используемая электрическая розетка легко доступна. При возникновении какого-либо сбоя или неисправности немедленно отключите питание инструмента и отсоедините кабель питания от электросети. Даже если переключатель питания выключен, инструмент продолжает в минимальном количестве потреблять электроэнергию. Если инструмент не используется длительное время, отсоедините кабель питания от сетевой розетки.
- Используйте только подставку, предназначенную для данного инструмента. Для крепления подставки или стойки используйте только винты, поставляемые в комплекте. При невыполнении этого требования возможно повреждение внутренних компонентов или опрокидывание инструмента.

## Подключение

- Перед подсоединением инструмента к другим электронным компонентам отключите их питание. Перед включением или отключением питания электронных компонентов установите минимальный уровень громкости.
- Убедитесь также в том, что на всех компонентах установлен минимальный уровень громкости, и во время игры на инструменте постепенно увеличьте громкость до нужного уровня.

## Правила безопасности при эксплуатации

- Не вставляйте пальцы или руки в отверстия инструмента.
- Никогда не вставляйте и не роняйте бумажные, металлические и прочие предметы в отверстия на панели. Несоблюдение этого требования может привести к получению серьезных травм, нанесению их окружающим, повреждению инструмента и другого имущества, а также к отказу во время эксплуатации.
- Не облокачивайтесь на инструмент, не ставьте на него тяжелые предметы и не прикладывайте усилия к кнопкам, переключателям и разъемам.
- Не следует долго пользоваться инструментом/устройством или наушниками с установленным высоким или некомфортным уровнем громкости, так как это может привести к потере слуха. При ухудшении слуха или звоне в ушах обратитесь к врачу.

Корпорация Yamaha не несет ответственности за повреждения, вызванные неправильной эксплуатацией или модификацией инструмента, а также за потерю или повреждение данных.

Всегда выключайте питание инструмента, если инструмент не используется.

Даже если переключатель [ ] (режим ожидания/вкл.) находится в положении режима ожидания (выключен ЖК-дисплей), инструмент продолжает потреблять электроэнергию на минимальном уровне. Если инструмент не используется в течение длительного времени, обязательно отсоедините кабель питания от розетки электросети.

## УВЕДОМЛЕНИЕ

Во избежание неисправности или повреждения инструмента, повреждения данных или другого имущества соблюдайте приведенные ниже правила техники безопасности.

### ■ Эксплуатация и обслуживание

- Не пользуйтесь инструментом в непосредственной близости от телевизора, радиоприемника, стереооборудования, мобильного телефона и других электроприборов. В противном случае возможно возникновение шума в инструменте, телевизоре или радиоприемнике. Если инструмент используется вместе с iPhone или iPad, рекомендуется установить на iPhone или iPad "Авиарежим", чтобы избежать помех, создаваемых функциями мобильной связи.
- Во избежание деформации панели, повреждения внутренних компонентов и нестабильной работы берегите инструмент от чрезмерной пыли и сильной вибрации и не подвергайте воздействию очень высоких или низких температур (например, не размещайте его под прямыми солнечными лучами, рядом с обогревательными приборами или в машине в дневное время). (Утвержденный диапазон рабочих температур: 5 – 40 °C.)
- Не кладите на инструмент предметы из винила, пластмассы или резины. Это может привести к обесцвечиванию панели или клавиатуры.
- Для чистки инструмента пользуйтесь мягкой сухой тканью. Не используйте пятновыводители, растворители, жидкие очистители или чистящие салфетки с пропиткой.
- При резких изменениях температуры или влажности на поверхности инструмента может появиться конденсат и скопиться влага. Возможно впитывание этой влаги деревянными компонентами, что может привести к их повреждению. Обязательно сразу же вытрите влагу мягкой тканью.

### ■ Сохранение данных

- Некоторые элементы данных (стр. 49) автоматически сохраняются в качестве резервной копии во внутренней памяти даже при выключении питания. Сохраненные данные могут быть потеряны из-за неисправности или неправильной работы. Сохраняйте важные данные на внешнем устройстве, например на флэш-памяти USB (стр. 73–75).
- Если записанные композиции не сохранены, при отключении питания инструмента они будут потеряны. Это также происходит в случае отключения питания функцией автоматического отключения питания (стр. 20). Сохраните записанные данные в память инструмента.

## Информация

### ■ Об авторских правах

- Копирование коммерческих музыкальных данных, включая MIDI-данные и/или аудиоданные, но не ограничиваясь ими, строго запрещается, за исключением использования в личных целях.
- Этот продукт включает компьютерные программы и содержимое, авторские права на которые принадлежат корпорации Yamaha или право на использование которых получено по лицензии от других фирм. К материалам, защищенным авторскими правами, относятся все без ограничения компьютерные программы, файлы стили, файлы MIDI, данные WAVE и музыкальные звукозаписи. Любое несанкционированное использование таких программ и содержимого, выходящее за рамки личного пользования, запрещено соответствующими законами. Любое нарушение авторских прав преследуется по закону. НЕ СОЗДАВАЙТЕ, НЕ РАСПРОСТРАНЯЙТЕ И НЕ ИСПОЛЬЗУЙТЕ НЕЗАКОННЫЕ КОПИИ.

### ■ О функциях/данных, встроенных в инструмент

- Некоторые встроенные композиции были отредактированы с целью уменьшения продолжительности или изменения аранжировки и, следовательно, могут не совпадать с оригиналом.

### ■ Об этом руководстве

- Иллюстрации и снимки ЖК-дисплея приведены в данном руководстве только в качестве примеров. В действительности все может выглядеть несколько иначе.
- Apple, iPhone, iPad и iPod Touch являются товарными знаками корпорации Apple Inc., зарегистрированными в США и других странах.
- Названия фирм и продуктов, используемые в данном руководстве, являются товарными знаками или зарегистрированными товарными знаками соответствующих компаний.

## Совместимый формат

---



### **GM System Level 1**

"GM System Level 1" представляет собой дополнение к стандарту MIDI, обеспечивающее точное воспроизведение любых музыкальных данных, совместимых со стандартом GM, на любом тон-генераторе, совместимом со стандартом GM, независимо от изготовителя. Любое программное и аппаратное обеспечение, поддерживающее стандарт GM System Level, помечено маркировкой GM.



### **XF**

Разработанный компанией Yamaha формат XF представляет собой усовершенствование стандарта SMF (Standard MIDI File – стандартный MIDI-файл) с более широким набором функций и возможностью дальнейшего расширения. При воспроизведении файла в формате XF, содержащего текст, поддерживается отображение текста на экране инструмента.



### **STYLE FILE**

Формат Style File представляет собой фирменный формат файлов стилей компании Yamaha, в котором применяется уникальная система преобразования, позволяющая автоматически создавать высококачественный аккомпанемент на основе широкого разнообразия типов аккордов.



### **XGlite**

Стандарт "XGlite" — это упрощенная версия формата высококачественных тон-генераторов XG корпорации Yamaha. Разумеется, с помощью тон-генератора XGlite можно воспроизвести любую композицию в формате XG. Однако имейте в виду, что из-за сокращенного набора параметров управления и эффектов некоторые композиции могут воспроизводиться не так, как в оригинальном варианте.



## Информация о руководствах

Для данного инструмента имеется следующая документация и инструкции.

### ■ Документы в комплекте поставки



#### **Owner's Manual (Руководство пользователя (настоящее руководство))**

- Установка С этим разделом следует ознакомиться в первую очередь.
- Базовое руководство Этот раздел содержит сведения об основных функциональных возможностях инструмента. Обращайтесь к этому разделу во время игры на инструменте.
- Справочные материалы Этот раздел содержит подробные сведения о настройках разных функций инструмента.
- Приложение В этом разделе приведены сведения о поиске и устранении неисправностей и технические характеристики.



#### **Data List (Перечень данных)**

Содержит различные списки важных встроенных данных, в том числе тембров, стилей и эффектов.

### ■ Документация в Интернете (загрузки Yamaha)



#### **MIDI Reference (справочник по MIDI-интерфейсу)**

Содержит информацию, связанную с MIDI-интерфейсом, такую как формат MIDI-данных и таблица характеристик MIDI-интерфейса.



#### **MIDI Basics (Основы MIDI) (только на английском, французском, немецком и испанском языках)**

Содержит основные описания MIDI-интерфейса.



#### **Computer-related Operations (документ по операциям, связанным с компьютером)**

Содержит инструкции по подключению данного инструмента к компьютеру и описание операций, связанных с передачей файлов и данных MIDI.

Для получения этих документов перейдите на веб-сайт "Загрузки Yamaha", выберите страну, введите "DGX-650" в поле Model Name (название модели) и нажмите кнопку [SEARCH] (поиск).

**Yamaha Downloads** <http://download.yamaha.com/>

### ■ Документация в Интернете (для Yamaha Online Members)



#### **Song Book (Сборник композиций) (только на английском, французском, немецком и испанском языках)**

Содержит партитуры для встроенных композиций (за исключением демонстрационной композиции и композиций с 1 по 11) данного инструмента. Для бесплатной загрузки Song Book заполните регистрационные данные пользователя на следующем веб-сайте.

**Yamaha Online Member** <https://member.yamaha.com/myproduct/regist/>

Для заполнения регистрационной формы пользователя потребуется PRODUCT ID (идентификатор продукта), который указан в регистрационной карте пользователя "Online Member Product Registration", поставляемой с данным руководством.

## Принадлежности в комплекте

- Руководство пользователя (настоящее руководство)
- Перечень данных Data List
- Подставка для клавиатуры
- Педальный переключатель
- Пюпитр
- Адаптер питания переменного тока \*1
- Регистрационная карта пользователя Online Member Product Registration \*2

\*1. В отдельных регионах может не входить в комплект поставки. Уточните, обратившись к местному торговому представителю Yamaha.

\*2. Идентификатор PRODUCT ID, указанный на регистрационной карте, потребуется при заполнении регистрационной формы пользователя.



# Сборка подставки для клавиатуры

## ⚠ ВНИМАНИЕ

Внимательно прочитайте эти предостережения перед сборкой или использованием подставки под клавиатуру. Данные предостережения представлены для безопасного использования подставки, а также для предотвращения травм и повреждений. Для безопасной и продолжительной службы подставки для клавиатуры неукоснительно соблюдайте эти правила.

- Будьте внимательны: не перепутайте компоненты и устанавливайте их в правильном направлении. Выполняйте сборку согласно следующей инструкции.
- Для сборки требуется не менее двух человек.
- Убедитесь в том, что используются винты указанного размера. При использовании винтов неправильного размера можно повредить инструмент.
- Используйте подставку только после завершения сборки. Если сборка завершена не полностью, подставка может опрокинуться, а клавиатура упасть.
- Всегда помещайте подставку на ровную твердую поверхность. Если расположить подставку на неровную поверхность, теряется устойчивость подставки, она может перевернуться, что приведет к падению клавиатуры и может стать причиной получения травмы.
- Используйте подставку только по назначению. Помещение посторонних предметов на подставку может привести к их падению или опрокидыванию подставки.
- Не допускайте слишком сильного нажатия на клавиатуру, так как это может привести к опрокидыванию подставки или падению клавиатуры.
- Перед использованием убедитесь, что подставка установлена надежно и что все винты затянуты. В противном случае, подставка может опрокинуться, клавиатура может упасть, что может привести к травмам.
- Для разборки подставки выполните инструкцию в обратном порядке.

Подготовьте крестовую (+) отвертку соответствующего размера.

- 1 Для сборки используются компоненты, показанные на рисунке "Компоненты для сборки". В соответствии с инструкцией отберите необходимые компоненты.

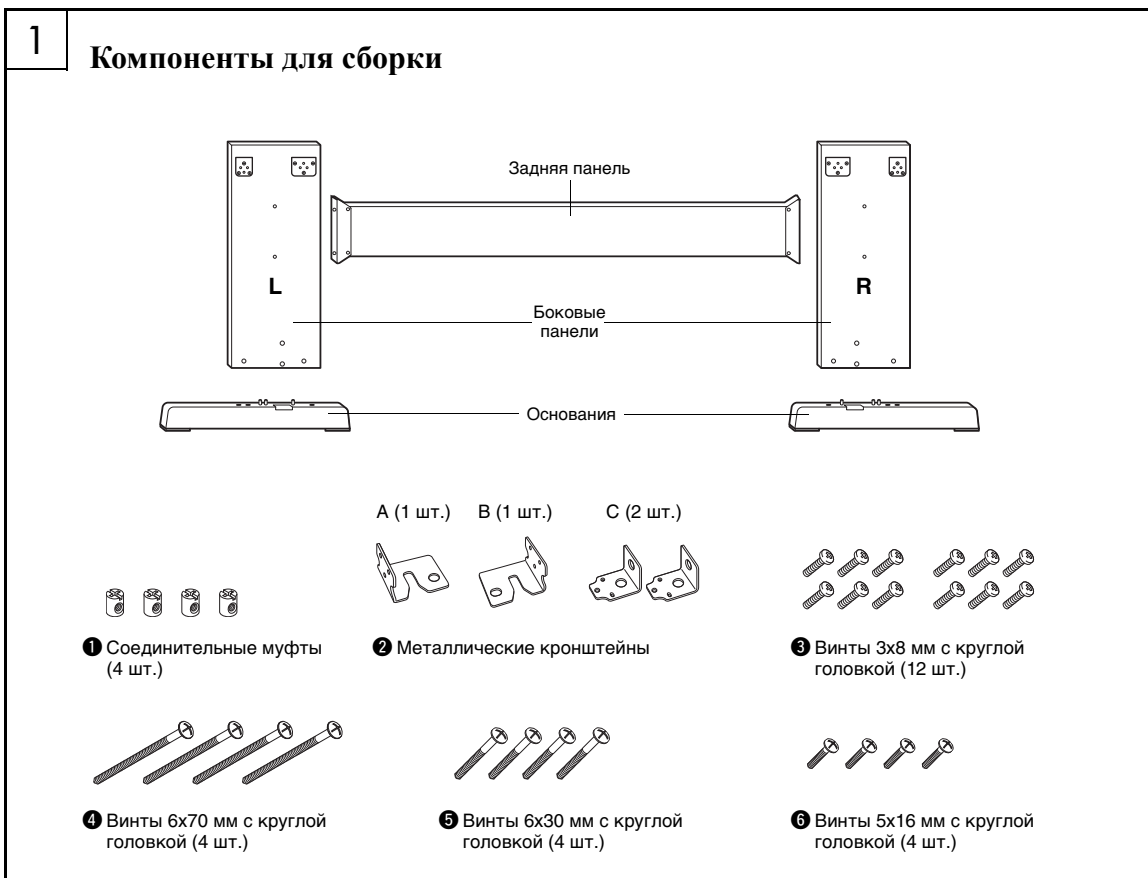

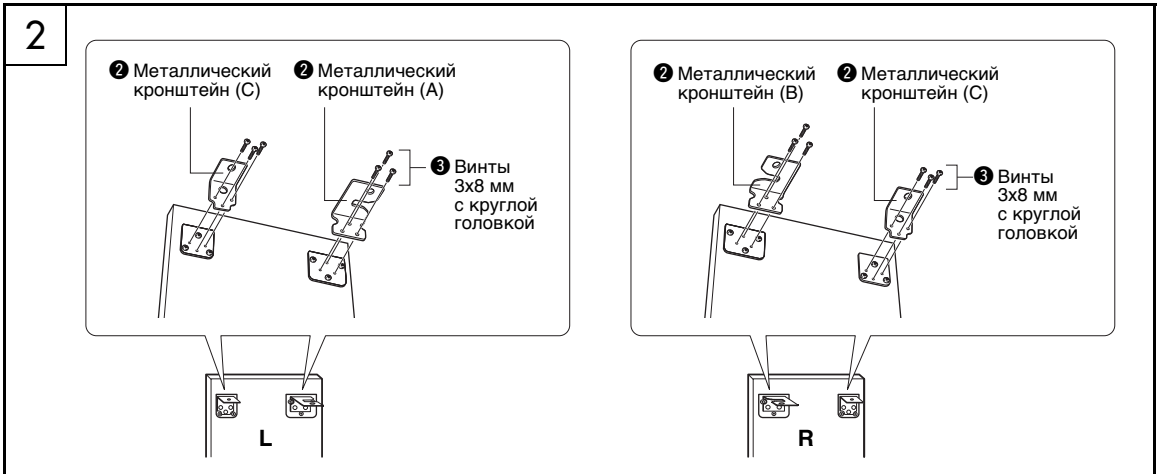

## 2 Прикрепите металлические кронштейны.

Прикрепите металлические кронштейны 2 сверху к боковым панелям с помощью винтов 3, как показано на рисунке.

## 3 Прикрепите основания.

Вставьте соединительные муфты 1 в боковые панели, как показано на рисунке. Соединительные муфты установлены правильно, если в них видны головки винтов.

### ПРИМЕЧАНИЕ

- Если необходимо снять установленные в неправильном направлении муфты, постучите вокруг отверстий на панелях.

Прикрепите основания L (левое) и R (правое) к нижней части боковых панелей с помощью винтов 4. Отметки L (левое) и R (правое) указаны на верхних поверхностях оснований. Если при закреплении винтов возникают проблемы, поверните отверткой соединительные муфты так, чтобы совместить отверстия на муфтах с отверстиями для винтов на основаниях.

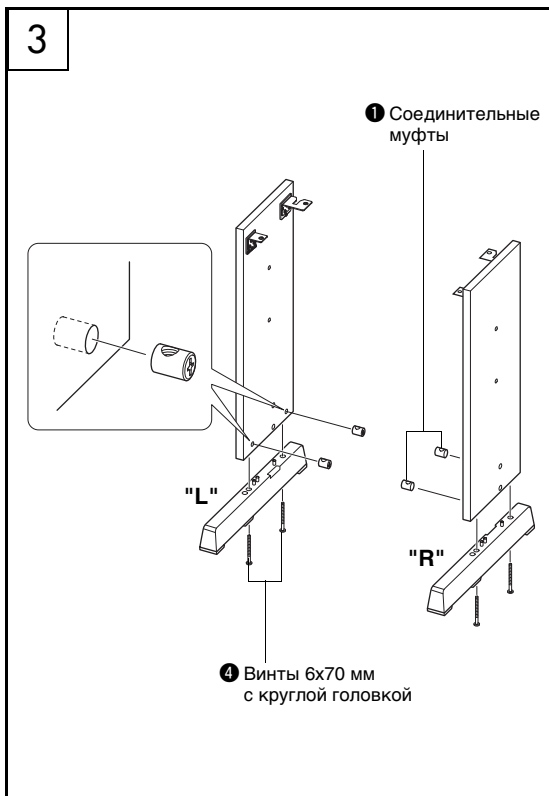

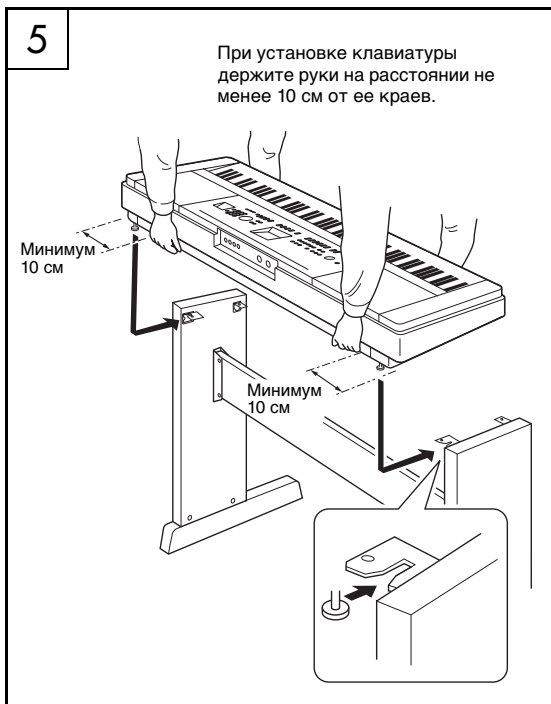
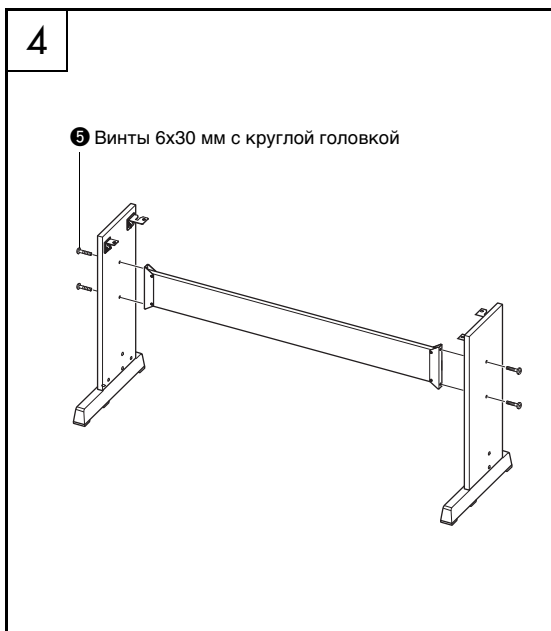

### 4 Прикрепите заднюю панель.

Прикрепите заднюю панель с помощью винтов 5. Проверьте ориентацию боковых панелей. Убедитесь, что неокрашенная поверхность направлена вниз.

#### ⚠ ВНИМАНИЕ

- Не роняйте заднюю панель и не притрагивайтесь к острым металлическим деталям.

#### ПРИМЕЧАНИЕ

- В случае приобретения дополнительного блока педалей прикрепите блок педалей перед переходом к следующему шагу. См. инструкции из комплекта поставки блока педалей.

### 5 Поставьте клавиатуру на подставку.

Проверьте ориентацию передней и задней сторон подставки и осторожно установите клавиатуру на боковые панели. Медленно передвиньте клавиатуру, чтобы совместить отверстия на нижней панели клавиатуры с отверстиями на угловых скобах.

#### ⚠ ВНИМАНИЕ

- Не уроните клавиатуру и не зажмите пальцы между клавиатурой и деталями подставки.
- Держите клавиатуру только так, как показано на рисунке.

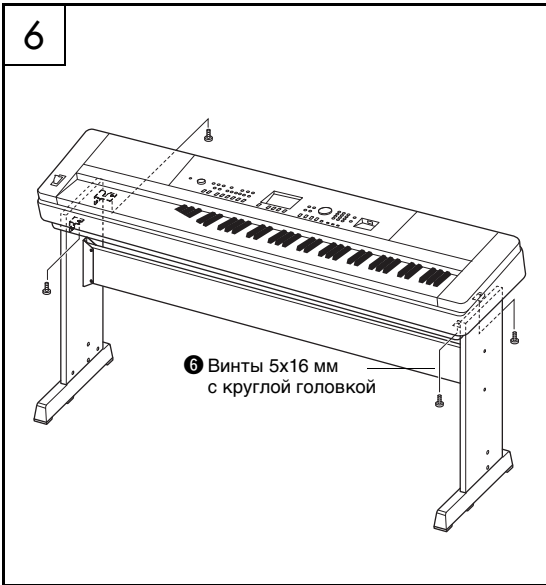

## 6 Установите клавиатуру на подставку.

Прикрепите угловые скобы к клавиатуре с помощью винтов 6.

### Проверка правильности сборки

После сборки подставки проверьте следующее:

- Не осталось ли лишних деталей?  
→ При наличии оставшихся деталей прочтите еще раз инструкции по сборке и исправьте ошибки.
- Не мешает ли инструмент открывать двери и перемещать предметы?  
→ Если мешает, передвиньте инструмент в более подходящее место.
- Не слышно ли дребезжания при игре на инструменте или его перемещении?  
→ Если слышно дребезжание, затяните все винты.
- Если клавиатура скрипит или покачивается во время игры, внимательно перечитайте инструкцию по сборке, рассмотрите диаграммы и затяните все винты.

# Панель управления и разъемы

## Передняя панель

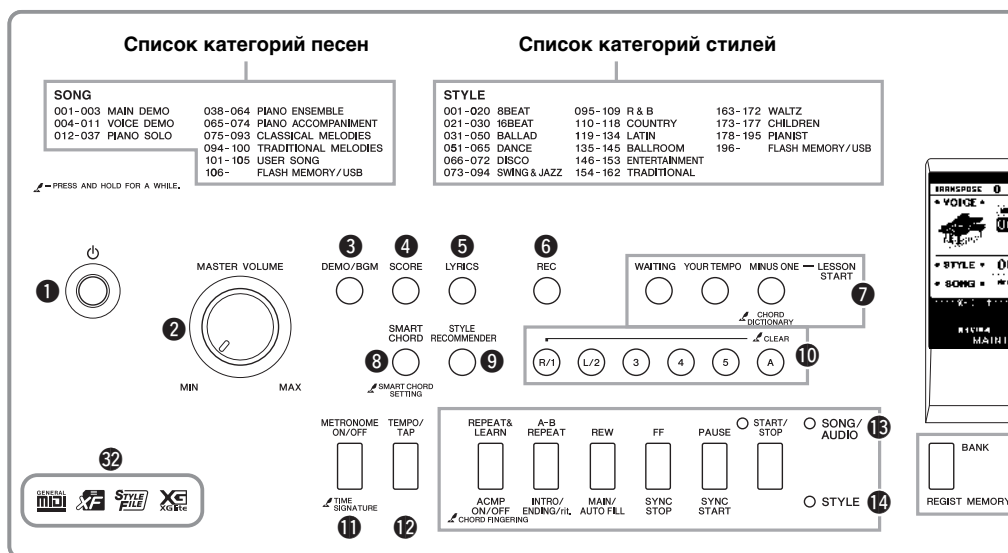

## Передняя панель

- |    |                                                                                                |                 |
|----|------------------------------------------------------------------------------------------------|-----------------|
| 1  | Переключатель [⏻] (режим ожидания/вкл) .....                                                   | стр. 19         |
| 2  | Регулятор громкости [MASTER VOLUME] .....                                                      | стр. 20         |
| 3  | Кнопка [DEMO/BGM] .....                                                                        | стр. 34, 63     |
| 4  | Кнопка партитуры [SCORE] .....                                                                 | стр. 37         |
| 5  | Кнопка текста композиции [LYRICS] .....                                                        | стр. 37         |
| 6  | Кнопка [REC] .....                                                                             | стр. 40, 42, 45 |
| 7  | LESSON START<br>Кнопка ожидания [WAITING] .....                                                | стр. 39         |
|    | Кнопка своего темпа [YOUR TEMPO] .....                                                         | стр. 39         |
|    | Кнопка [MINUS ONE] .....                                                                       | стр. 39         |
| 8  | Кнопка [SMART CHORD] .....                                                                     | стр. 31         |
| 9  | Кнопка [STYLE RECOMMENDER] .....                                                               | стр. 33         |
| 10 | Дорожка композиции<br>Кнопки [1]–[5], [A] .....                                                | стр. 36         |
|    | Обучение<br>Кнопки [R] и [L] .....                                                             | стр. 38         |
| 11 | Кнопка [METRONOME ON/OFF] .....                                                                | стр. 25         |
| 12 | Кнопка [TEMPO/TAP] .....                                                                       | стр. 60, 64     |
| 13 | SONG/AUDIO<br>Кнопка повтора для разучивания [REPEAT & LEARN] .....                            | стр. 39         |
|    | Кнопка повтора [A-B REPEAT] .....                                                              | стр. 36         |
|    | Кнопка [REW] .....                                                                             | стр. 36         |
|    | Кнопка перемотки вперед [FF] .....                                                             | стр. 36         |
|    | Кнопка паузы [PAUSE] .....                                                                     | стр. 36         |
|    | Кнопка запуска/остановки [START/STOP] .....                                                    | стр. 35         |
| 14 | STYLE<br>Кнопка аккомпанемента [ACMP ON/OFF] .....                                             | стр. 28         |
|    | Кнопка вступления/концовки [INTRO/ENDING/rit.] .....                                           | стр. 58         |
|    | Кнопка основной/автоматической вставки [MAIN/AUTO FILL] .....                                  | стр. 58         |
|    | Кнопка остановки синхронизации [SYNC STOP] .....                                               | стр. 59         |
|    | Кнопка начала синхронизации [SYNC START] .....                                                 | стр. 29         |
|    | Кнопка запуска/остановки [START/STOP] .....                                                    | стр. 29         |
| 15 | Кнопки регистрационной памяти REGIST MEMORY<br>Кнопки [BANK], [1]–[4] .....                    | стр. 46         |
| 16 | Кнопки категории CATEGORY [◀] и [▶] .....                                                      | стр. 22         |
| 17 | Кнопка [EXIT] .....                                                                            | стр. 21         |
| 18 | Кнопка выполнения [EXECUTE] .....                                                              | стр. 72         |
| 19 | DATA ENTRY (ВВОД ДАННЫХ)<br>Диск управления, цифровые кнопки [0]–[9], кнопки [+ ] и [- ] ..... | стр. 22         |
| 20 | Кнопка управления файлами [FILE CONTROL] .....                                                 | стр. 72         |
| 21 | Кнопка [FUNCTION] .....                                                                        | стр. 66         |
| 22 | Кнопка тембра рояля [PORTABLE GRAND] .....                                                     | стр. 23         |
| 23 | Кнопка [SONG/AUDIO] .....                                                                      | стр. 35         |
| 24 | Кнопка стиля [STYLE] .....                                                                     | стр. 28         |
| 25 | Кнопка тембра [VOICE] .....                                                                    | стр. 23         |
| 26 | Кнопка музыкальной базы данных [MUSIC DATABASE] .....                                          | стр. 29         |
| 27 | Кнопка разделения клавиатуры [SPLIT ON/OFF] .....                                              | стр. 24         |
| 28 | Кнопка наложения тембров [DUAL ON/OFF] .....                                                   | стр. 24         |
| 29 | Кнопка гармонизации [HARMONY ON/OFF] .....                                                     | стр. 27         |
| 30 | Колесо управления высотой звука [PITCH BEND] .....                                             | стр. 53         |
| 31 | Разъем USB TO DEVICE .....                                                                     | стр. 70, 71     |
| 32 | Совместимые форматы .....                                                                      | стр. 8          |

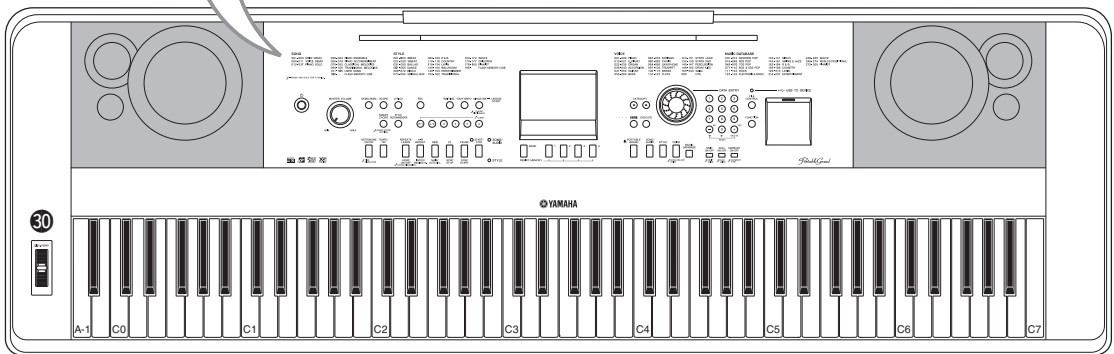
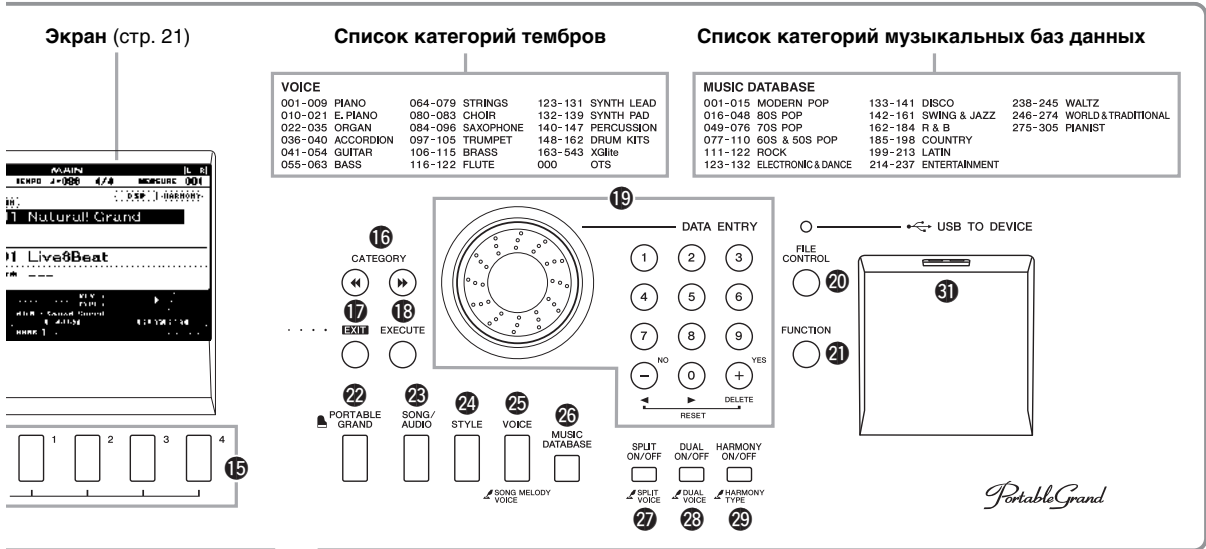

**Задняя панель**



**Задняя панель**

- 33 Регулятор контрастности CONTRAST ..... стр. 21
- 34 Разъем USB TO HOST ..... стр. 19, 68
- 35 Гнездо SUSTAIN ..... стр. 16
- 36 Гнездо PEDAL UNIT ..... стр. 18
- 37 Разъем AUX IN ..... стр. 48
- 38 Гнездо PHONES/OUTPUT ..... стр. 17
- 39 Гнездо DC IN ..... стр. 16

**Значок "Press & Hold" (Нажать и удерживать)**

 Удерживая нажатой одну из кнопок, помеченную этим значком, можно вызвать альтернативную функцию, отличающуюся от функции, которая вызывается при простом нажатии.

## Требования к электропитанию

### ⚠ ПРЕДУПРЕЖДЕНИЕ

- Используйте только блок питания указанного типа (стр. 81). Использование неподходящего блока питания может привести к перегреву или повреждению инструмента.

- 1 Подключите блок питания переменного тока к разъему DC IN.
- 2 Подключите адаптер переменного тока к электросети.

### ⚠ ВНИМАНИЕ

- Отключите адаптер переменного тока, если вы не используете инструмент и во время грозы, во избежание нанесения серьезных травм себе и окружающим, а также повреждения инструмента и другого имущества.

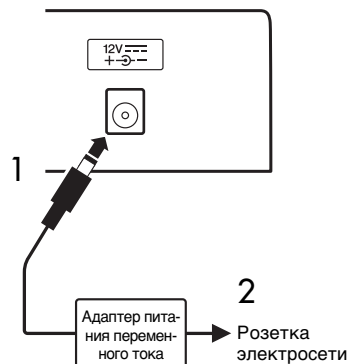

### ⚠ ВНИМАНИЕ

- Прежде чем подключать инструмент к другим электронным компонентам, следует отключить их от электросети. Прежде чем включать или выключать какой-либо компонент, следует установить минимальную громкость (0). В противном случае возможно повреждение компонентов, поражение электрическим током или потеря слуха.

## Подключение педального переключателя (гнездо SUSTAIN)

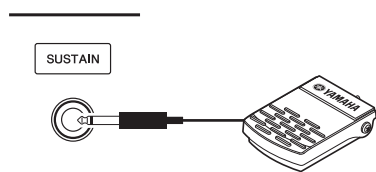

Функция сустейна позволяет воспроизводить длительное звучание проигрываемых нот при нажатии педального переключателя. Подключите к этому гнезду педальный переключатель, входящий в комплект поставки, и используйте его для включения или выключения функции сустейна.

### Резонанс демпфера

Эта функция имитирует продленный звук, который получается, если на рояле нажимают правую педаль. Если требуется использовать эту функцию, выберите тембр 0001 (стр. 23), а затем нажмите педальный переключатель. Эту функцию можно отключить с помощью экрана FUNCTION (стр. 68).

### ПРИМЕЧАНИЕ

- Функция сустейна не влияет на разделение тембров на клавиатуре (стр. 24).
- Перед включением питания проверьте правильность подключения педального переключателя к гнезду SUSTAIN.
- Не нажимайте на педальный переключатель в момент включения питания. Это может изменить распознавание полярности педального переключателя, что приведет к его обратному действию.



## Подключение наушников или внешнего аудиооборудования (разъем PHONES/OUTPUT)

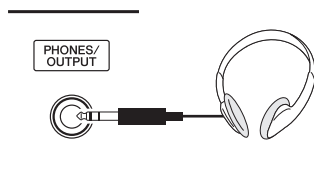

### Наушники

Для удобного мониторинга в это гнездо можно подключить любую пару стереофонических наушников со стандартным стереофоническим штекером. Когда в это гнездо вставляется штекер, динамики автоматически отключаются. Эту настройку можно изменить, чтобы звук динамика всегда был включен независимо от того, вставлен ли штекер или нет (стр. 55).

### Внешнее аудиооборудование

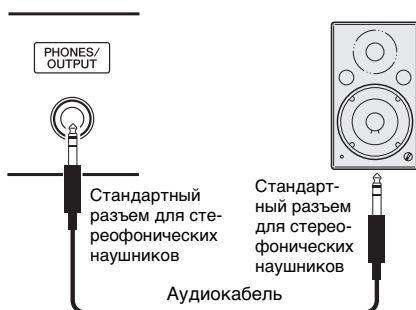

Гнездо PHONES/OUTPUT можно также использовать как внешний выход. К гнезду PHONES/OUTPUT можно подключить усилитель клавиатуры, стереосистему, микшер, магнитофон или другое линейное аудиоустройство для передачи выходного сигнала от инструмента к подключенному устройству.

### Оптимальная настройка

Для уровня усиления для выходных сигналов можно задать значение, подходящее для наушников, как настройку по умолчанию. Вы сможете переключиться на это значение для подключения внешнего аудиоустройства. Подробнее о процедуре перехода на это значение см. стр. 55.

### ВНИМАНИЕ

- Не следует долго пользоваться инструментом/устройством или наушниками с установленным высоким или некомфортным уровнем громкости, так как это может привести к потере слуха. При ухудшении слуха или звоне в ушах обратитесь к врачу.

### УВЕДОМЛЕНИЕ

- Если звуковой сигнал инструмента выводится на внешнее устройство, сначала включите питание инструмента, а затем питание внешнего устройства. Выключать питание следует в обратном порядке. Если питание инструмента было отключено автоматически с использованием функции Auto Power Off (Автоматическое отключение питания) (стр. 20), сначала выключите внешнее устройство, затем включите питание прибора и после этого снова включите питание внешнего прибора.

### УВЕДОМЛЕНИЕ

- Не направляйте сигналы с разъема PHONES/OUTPUT на разъем AUX IN. При таком подключении входной сигнал, поступающий через разъем AUX IN] станет выходным сигналом разъема PHONES/OUTPUT. Такое соединение может привести к появлению петли обратной связи, что сделает невозможным нормальное исполнение или даже станет причиной повреждения обоих устройств.

### ПРИМЕЧАНИЕ

- Рекомендуется использовать кабели и штекеры с сопротивлением, близким к нулю.

## Подключение блока педалей (разъем PEDAL UNIT)

Этот разъем предназначен для подключения дополнительного блока педалей LP-7A/LP-7AWH. При подключении блока педалей необходимо установить блок на подставку для клавиатуры, входящую в комплект поставки.

**ПРИМЕЧАНИЕ**

- При подключении или отсоединении педали питание должно быть отключено.
- Это влияет только на звучание главного тембра/наложения тембров и гармонизации (стр. 23, 24 и 27).

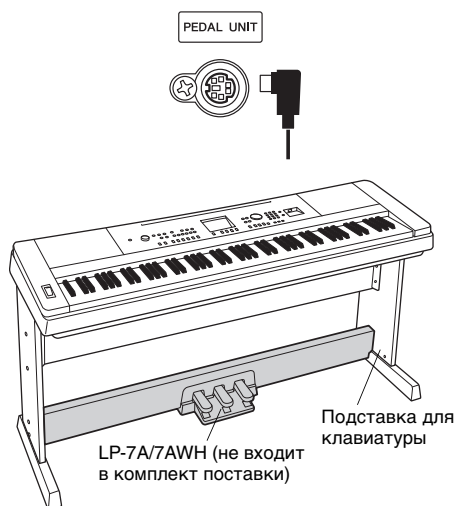

### Функции блока педалей

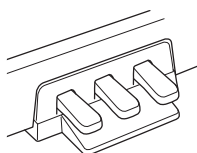

#### Правая педаль

Нажатие этой педали удлиняет звуки. Если отпустить педаль, звучание продленных нот мгновенно прекращается. Функция "половины педали" позволяет создавать частичный эффект удлинения звука в зависимости от глубины нажатия педали. При одновременном использовании педального переключателя и блока педалей более приоритетным будет последний примененный эффект.

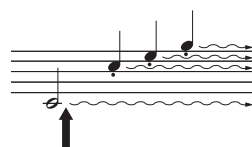

Если нажать правую педаль и удерживать ее нажатой, все показанные здесь ноты будут звучать дольше.

#### Резонанс демпфера

Эта функция имитирует продленный звук, который получается, если на рояле нажимают правую педаль. Этот эффект добавляется при нажатии правой педали для тембра 001. Эту функцию можно включить и выключить на экране FUNCTION (стр. 68).

#### Педаль sostenuto (средняя)

Если, в то время как нажата клавиша или ноты, нажать среднюю педаль, ноты будут звучать, пока педаль не будет отпущена (как при нажатии правой педали), но все ноты, проигрываемые после этого, продлевать не будут. Это позволяет задерживать звучание одной или нескольких нот, в то время как остальные играют стаккато.

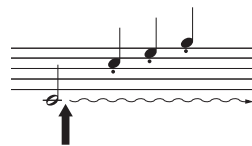

Если нажать среднюю педаль и удерживать ее, дольше будут звучать только ноты, удерживаемые в это время.

#### Педаль приглушения звука (левая)

Пока нажата левая педаль, громкость проигрываемых нот будет приглушена, а тембр слегка изменен. На ноты, которые в момент нажатия левой педали уже звучали, эта педаль не влияет.

**ВНИМАНИЕ**

- Прежде чем подключать инструмент к другим электронным компонентам, следует отключить их от электросети. Прежде чем включать или выключать какой-либо компонент, следует установить минимальную громкость (0). В противном случае возможно повреждение компонентов, поражение электрическим током или потеря слуха.

## Подключение к компьютеру (разъем USB TO HOST)

Подключив компьютер к разъему [USB TO HOST], можно передавать данные между компьютером и инструментом через MIDI-интерфейс. Подробные сведения об использовании компьютера вместе с данным инструментом см. "Computer-related Operations (документ по операциям, связанным с компьютером)" на веб-сайте (стр. 9).

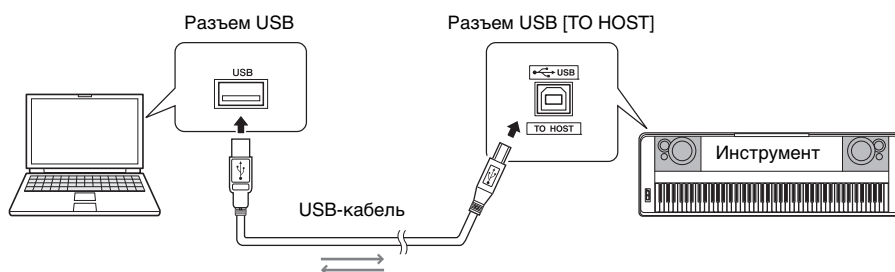
**УВЕДОМЛЕНИЕ**

- Используйте USB-кабель типа AB длиной не более 3 метров. Нельзя использовать кабели USB 3.0.

**ПРИМЕЧАНИЕ**

- Передача данных с инструмента начнется через некоторое время после установки USB-соединения.
- Если для подключения инструмента к компьютеру используется USB-кабель, подключение должно быть прямым (без промежуточного USB-концентратора).
- Для получения сведений о настройке программного обеспечения обращайтесь к руководству пользователя соответствующего программного обеспечения.

**Подключение iPhone/iPad**

Подключив свой iPhone или iPad к разъему USB TO HOST инструмента и используя соответствующие приложения, можно без труда управлять музыкальными файлами и использовать преимущества различных функций. Более подробные сведения о подключении см. в "Руководстве по подключению iPhone/iPad", которое можно загрузить с веб-сайта "Загрузки Yamaha" (стр. 9).

Информацию о доступных приложениях см. на следующих страницах:  
<http://www.yamaha.com/kbdapps/>

## Включение и выключение питания

Повернув регулятор громкости MASTER VOLUME, установите его в положение "MIN", затем включите питание, нажав переключатель [⏻] (режим ожидания/вкл.). Во время игры на клавиатуре отрегулируйте громкость с помощью регулятора MASTER VOLUME. Для выключения питания снова нажмите переключатель [⏻] (Режим ожидания/вкл.) и удерживайте в течение секунды.

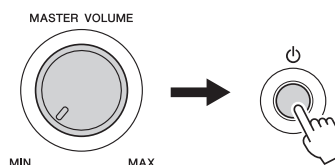
**ВНИМАНИЕ**

- При использовании адаптера питания даже при выключенном питании инструмент продолжает потреблять электроэнергию в небольшом объеме. На время длительных перерывов в работе с инструментом обязательно отсоединяйте адаптер переменного тока от розетки электросети.

## Регулировка громкости

Чтобы изменить громкость всей клавиатуры, используйте регулятор [MASTER VOLUME], расположенный на панели слева. Во время настройки нажимайте какие-нибудь клавиши, чтобы установить нужную громкость звука.

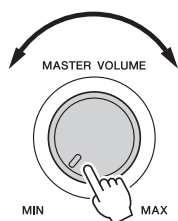

### ПРИМЕЧАНИЕ

- При использовании регулятора [MASTER VOLUME] также меняется громкость звука, выходящего через разъем PHONES/OUTPUT.

### ВНИМАНИЕ

- Не используйте инструмент при высоком уровне громкости длительное время. Это может привести к ухудшению слуха.

### Интеллектуальный акустический контроль (IAC)

IAC — это функция, которая автоматически настраивает и контролирует качество звука в соответствии с общей громкостью инструмента. Даже при малой громкости будут четко слышны низкие и высокие звуки. Подробнее см. на стр. 56.

## Функция автоматического отключения питания

В целях энергосбережения этот инструмент поддерживает функцию Auto Power Off (автоматического отключения питания), которая автоматически выключает питание, если инструмент не используется в течение определенного периода времени. Период времени до автоматического отключения питания по умолчанию установлен равным 30 минутам.

### Отключение функции автоматического отключения питания

Выключите питание, затем для включения питания нажмите переключатель [⏻] (режим ожидания/вкл.), удерживая нажатой крайнюю левую клавишу. Удерживайте самую левую клавишу, пока в левой верхней части экрана не появится сообщение после нажатия переключателя питания.

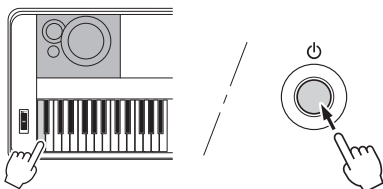

### Задание периода времени до автоматического отключения питания

Нажмите кнопку [FUNCTION], затем несколько раз нажмите кнопку CATEGORY [◀◀] или [▶▶], пока не появится индикация "Auto Power Off" (автоматическое отключение питания), и выберите нужное значение с помощью диска.

**Допустимые значения:** OFF (выкл.), 5, 10, 15, 30, 60, 120

**Значение по умолчанию:** 30

### УВЕДОМЛЕНИЕ

- При автоматическом выключении питания инструмента без выполнения операции сохранения данные записанной композиции будут потеряны. Перед выключением питания следует сохранить записанную композицию.
- В зависимости от состояния инструмента автоматическое отключение питания может не произойти даже по истечении указанного периода времени. Всегда выключайте питание инструмента вручную, если инструмент не используется.
- Если инструмент не используется в течение указанного периода времени, когда он подключен к внешнему устройству, такому как усилитель, динамик или компьютер, обязательно следуйте инструкциям в руководстве пользователя для выключения питания инструмента и подключенных устройств с целью защиты устройств от повреждения. Чтобы питание инструмента не отключалось автоматически, когда к инструменту подключено устройство, отключите функцию автоматического отключения питания.

# Экран MAIN (основной)

При включении питания автоматически появляется главный экран (MAIN). На этом экране показаны основные настройки инструмента, в том числе текущий тембр, стиль, композиция и т. д.

**Возврат к главному экрану**  
 Чтобы вернуться на главный экран с любого другого экрана, достаточно нажать кнопку [EXIT].



**CONTRAST, регулятор**  
 Настройка четкости изображения на экране выполняется регулятором CONTRAST, расположенным на задней панели.



Заголовок экрана: MAIN

Темп: 086

Тактовый размер: 4/4

Номер такта: 001



**Функция Transpose (Транспонирование)**

TRANSPOSE 0

**Повтор A-B**  
 [A=B] Появляется при повторе включения функции повтора A-B.

**Часть урока**  
 [L R] Отображается текущая часть урока.

Появляется, если включена соответствующая функция.  
 DSP Стр. 51  
 HARMONY Стр. 27

**Стиль**  
 Указывает текущий стиль (стр. 28).  
 001 Live8Beat

**Тембр**  
 Указывает текущие тембры (основной тембр, наложение тембров и разделение тембров) (стр. 23, 24).  
 001 Natural! Grand

**Композиция или аудиофайл**  
 Указывает текущую композицию или аудиофайл.  
 SONG 001 JetSet  
 AUDIO 000 New Audio

**Индикация аккордов**  
 E♭

**Настройка Smart Chord** (стр. 31)  
 M.D.B.  
 Указывает текущее значение M.D.B. (стр. 29).

**Статус стиля**  
 SKYLINE  
 ACMP MAIN B  
 ACMP Появляется при включенном автоаккомпанементе (ACMP).  
 [ ] Появляется при использовании функции синхронной остановки.  
 MAIN B  
 Отображает имя раздела

**Состояние регистрационной памяти**  
 BANK 1 1 2 3 4  
 BANK 1 Индикация выбранного номера банка.  
 1 2 3 4  
 Номера банков памяти, содержащих данные. Вокруг выбранного номера отображается рамка.

**Состояние дорожки композиции**  
 Указывает статус дорожки текущей композиции (стр. 36 и 42).  
 PLAY PART  
 REC 1 2 3 4 5 A  
 Выделена, когда готова к записи.  
 Указана как цель записи композиции.  
 Содержит данные и приглушена.  
 Не содержит данных.  
 Содержит данные и может быть воспроизведена.

# Базовые элементы управления

Перед использованием данного инструмента будет полезно ознакомиться с приведенными далее основными элементами управления, которые используются для выбора элементов и изменения значений.

## ■ Диск

Для увеличения значения поворачивайте диск управления по часовой стрелке, для уменьшения – против часовой стрелки.

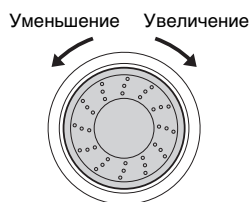

## ■ Кнопки с номерами

Используйте кнопки с номерами для прямого ввода номера или значения параметра. Можно опустить первые нули, если номер начинается с одного или двух нулей (например, 033). Но если полностью ввести [0]→[0]→[3], 003 появится быстрее, чем [3].

Пример. выбор тембра 003



## ■ Кнопки [-] и [+]

Для увеличения значения на 1 временно нажмите кнопку [+], а для уменьшения значения на 1 временно нажмите кнопку [-]. Для непрерывного увеличения или уменьшения значения удерживайте нажатой соответствующую кнопку. Для восстановления значений по умолчанию одновременно нажмите кнопки [+] и [-].

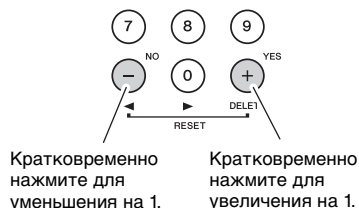

## ■ Кнопки CATEGORY

Эти кнопки позволяют перейти к первому тембру, стилю или композиции в следующей или предыдущей категории, а также служат для последовательного вызова следующей или предыдущей функции.



Пример. экран VOICE SELECT (MAIN)

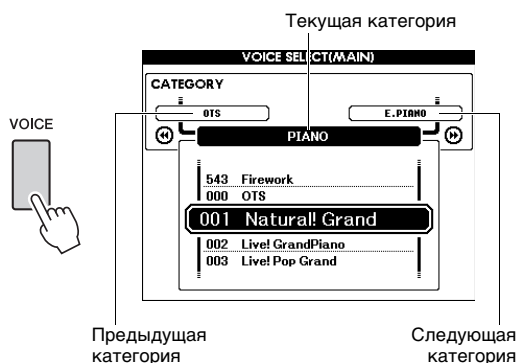

В большинстве процедур, описанных в данном руководстве, для упрощения процедуры выбора рекомендуется использовать диск управления, так как это самый простой и интуитивный способ выбора. Помните, что большинство элементов или значений, которые могут быть выбраны с помощью диска управления, могут быть также выбраны с помощью кнопок [+] и [-].

# Воспроизведение разных инструментальных тембров

В дополнение к реалистичным тембрам фортепиано можно выбрать и воспроизвести любые другие тембры музыкальных инструментов, таких как тембры органа, басовых инструментов, струнных инструментов, саксофона, трубы, ударных и перкуSSIONНЫХ инструментов; также поддерживаются звуковые эффекты.

## Выбор основного тембра

Процедура выбора основного тембра, который будет звучать во время игры на клавиатуре.

- 1 Нажмите кнопку [VOICE], чтобы открыть экран выбора основного тембра.

Выбранные в данный момент номер и имя тембра будут выделены.

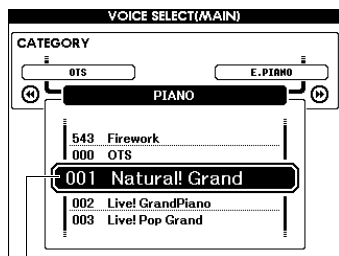
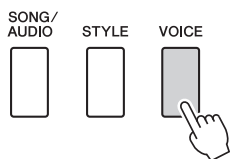

Текущий номер и название тембра

- 2 С помощью диска управления выберите нужный тембр.

Список тембров представлен на передней панели и в документе Data List (Перечень данных).

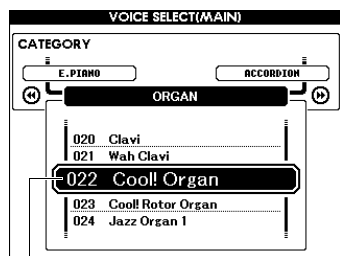
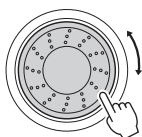

Выберите 022 Cool! Organ

## 3 Играйте на клавиатуре.

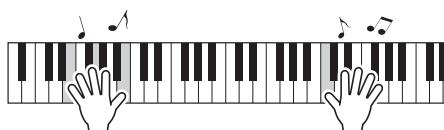

### Типы встроенных тембров

001-147 163-543	Инструментальные тембры
148-162 (Набор ударных)	Звуки разных ударных и перкуSSIONНЫХ инструментов, которые назначены для отдельных клавиш. Дополнительные сведения о назначении инструментов для клавиш приведены в списке наборов ударных Drum Kit List в отдельном документе "Перечень данных".
000	<b>Настройка в одно касание (OTS)</b> Функция настройки в одно касание автоматически выбирает наиболее подходящий тембр при выборе композиции или стиля. Чтобы включить эту функцию, просто выберите тембр номер "000".

## Игра в тембре рояля "Grand Piano"

Если захотите сбросить разные настройки с установкой значений по умолчанию и просто играть в тембре фортепиано, нажмите кнопку [PORTABLE GRAND].



Voice Number (номер тембра) задан как 001 "Natural! Grand Piano", а все параметры отключаются автоматически, поэтому для всей клавиатуры воспроизводится только тембр Grand Piano.



## Наложение двух тембров (режим Dual Voice)

В дополнение к основному тембру на всей клавиатуре можно использовать наложение другого тембра, называемого "наложенным тембром".

### 1 Нажмите кнопку [DUAL ON/OFF] для включения режима наложения.

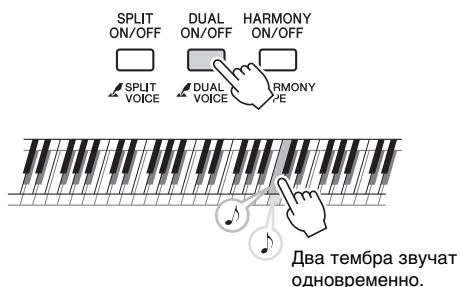

Вы можете убедиться, что функция Dual (наложение) включена, на экране MAIN (стр. 21).

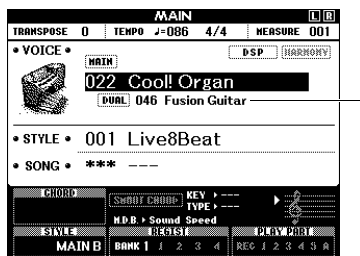

Номер наложения тембров (Dual Voice) и имя тембра отображаются, когда функция наложения включена.

### 2 Нажмите кнопку [DUAL ON/OFF] для выхода из режима наложения.

Хотя при включении режима наложения выбирается наложенный тембр, наиболее подходящий к основному тембру, пользователь может самостоятельно выбрать другой наложенный тембр (стр. 57).

## Игра с использованием нижнего тембра в зоне левой руки

Разделив клавиатуру на две отдельные зоны, можно использовать разные тембры для левой и правой руки.

### 1 Нажмите кнопку [SPLIT ON/OFF], чтобы включить режим разделения тембров.

Клавиатура разделяется на зоны для левой и правой руки.

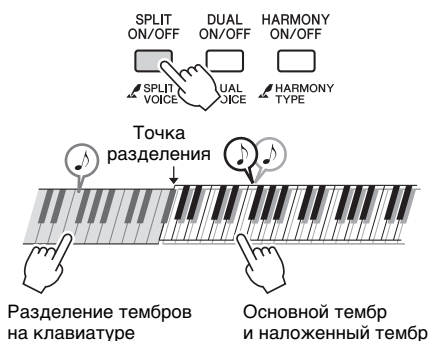

При игре на клавиатуре в зоне левой руки будет воспроизводиться тембр, который называется "нижним тембром", а основной и наложенный тембры будут звучать при игре в зоне правой руки. Крайняя правая клавиша в зоне левой руки называется Split Point (точка разделения). По умолчанию это клавиша F#2, но такую настройку можно изменить. Подробнее см. на стр. 61.

Вы можете убедиться, что функция разделения включена, на экране MAIN (стр. 21).



Номер разделения тембров и имя тембра отображаются, когда функция разделения включена.

### 2 Снова нажмите кнопку [SPLIT ON/OFF], чтобы выйти из режима разделения. Несложно выбрать другой нижний тембр (стр. 57).



## Использование метронома

В инструмент встроено метроном (устройство, задающее темп), который удобно использовать для упражнений.

- 1 Для запуска метронома нажмите кнопку [METRONOME ON/OFF].

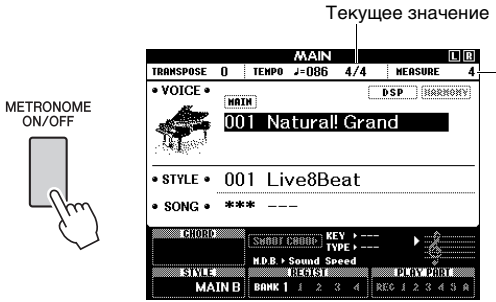

Показывает номер доли в такте.

- 2 Для остановки метронома еще раз нажмите кнопку [METRONOME ON/OFF].

## Регулировка темпа метронома

Нажмите кнопку [ТЕМПО/TAP] для отображения значения темпа, затем с помощью диска настройте значение темпа.

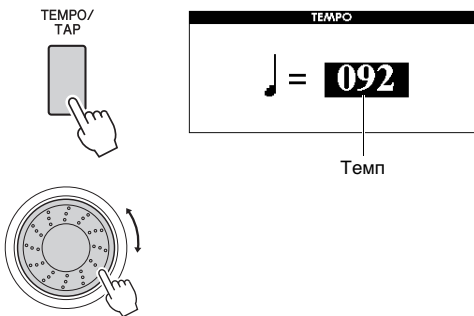

Нажмите кнопку [EXIT] для возврата к основному экрану MAIN.

## Установка тактового размера

В качестве примера рассмотрим шаги, необходимые для установки тактового размера 3/4.

- 1 Нажмите и удерживайте нажатой кнопку [METRONOME ON/OFF] дольше секунды для отображения параметра "Time Signature - Numerator" (тактовый размер – числитель).

Тактовый размер будет показан на экране.

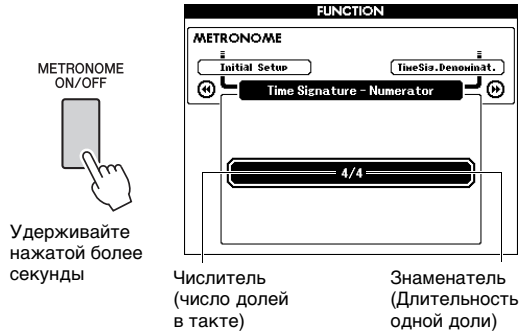

### ПРИМЕЧАНИЕ

- Тактовый размер метронома должен соответствовать воспроизводимому стилю или композиции, поэтому при воспроизведении стиля или композиции эти параметры нельзя изменить.

- 2 Поворачивая диск, выберите "3". В первой доле каждого такта звучит колокольчик, в остальных долях – щелчок метронома.

- 3 Нажмите кнопку CATEGORY [▶▶] для отображения экрана "Time Signature Denominator" (тактовый размер – знаменатель).

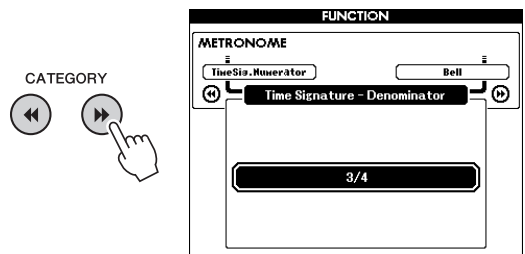

#### 4 Поворачивая диск, выберите "4".

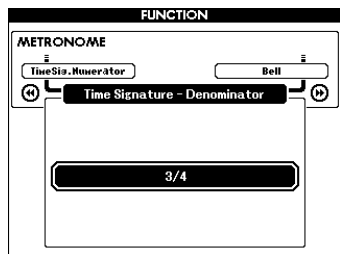

#### 5 Проверьте настройку, прослушав воспроизведение звуков метронома.

### Настройка громкости метронома

#### 1 Для отображения экрана FUNCTION нажмите кнопку [FUNCTION].

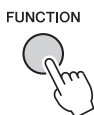

#### 2 Повторно нажимайте кнопки CATEGORY [◀] и [▶] для выбора элемента Metronome Volume (громкость метронома).

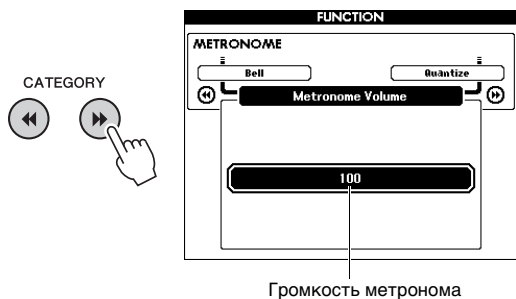

Громкость метронома

#### 3 Повернув диск управления, задайте громкость метронома.

### Установка звука колокольчика

Эта функция позволяет выбрать воспроизведение звонка в качестве звука метронома или воспроизведение исключительно щелчка.

#### 1 Нажмите кнопку [FUNCTION].

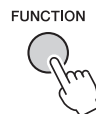

#### 2 Повторно нажимайте кнопки CATEGORY [◀] и [▶] для выбора элемента "Bell" (звонок).

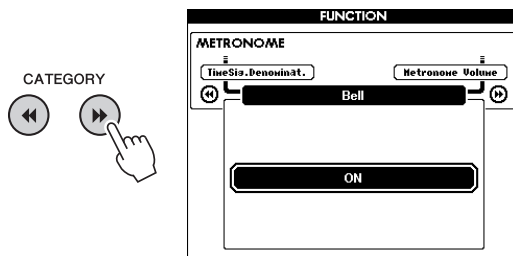

#### 3 Поверните диск для включения или выключения звука колокольчика.

## Добавление гармонии

Пользователь может добавлять ноты гармонии к основному тембру.

- 1 Нажмите кнопку [HARMONY ON/OFF], чтобы включить гармонизацию.

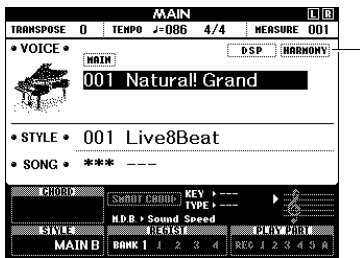
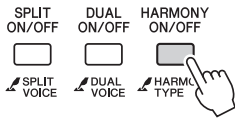

Появляется при включенном режиме гармонизации.

Хотя при включении режима гармонизации выбирается тип гармонии, наиболее подходящий к основному тембру, пользователь может самостоятельно выбрать другой тип гармонии.

- 2 Удерживайте нажатой кнопку [HARMONY ON/OFF] более секунды, пока на экране не появится индикация "Harmony Type" (тип гармонии).

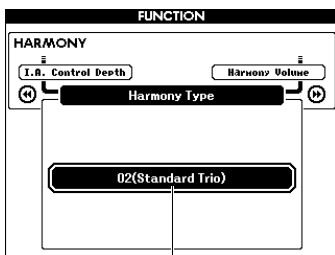
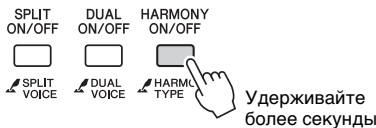

Текущий тип гармонии

- 3 Повернув диск управления, выберите нужный тип гармонии.

Подробнее см. в отдельном документе Data List (Перечень данных).

В зависимости от типа гармонии могут быть получены разные эффекты. См. следующий раздел.

### Воспроизведение различных типов гармонии

#### Тип гармонии от 01 до 10, 13



Нажимайте клавиши в правой части клавиатуры, одновременно играя аккорды в области автоаккомпанемента при включенной функции автоаккомпанемента (стр. 28).

#### Тип гармонии от 15 до 18 (эхо)



Играйте на клавишах.

#### Тип гармонии от 19 до 22 (тремоло)



Удерживайте нажатыми эти клавиши.

#### Тип гармонии от 23 до 26 (трель)



Удерживайте нажатыми две клавиши.

Отрегулировать громкость гармонизации можно настроить в настройках функций (стр. 68).

# Воспроизведение стилей

Инструмент предусматривает целый ряд образцов аккомпанемента и ритмического сопровождения (которые называются "стилями") в разнообразных музыкальных жанрах, включая поп, джаз и многие другие. Каждый стиль содержит функцию автоаккомпанемента, которая позволяет автоматически воспроизводить аккомпанемент, играя аккорды левой рукой. Это дает возможность автоматически создать звучание целого ансамбля или оркестра, даже если играете только вы.

## 1 Чтобы вызвать экран выбора стилей STYLE, нажмите кнопку [STYLE].

Выбранные в данный момент номер и имя стиля будут выделены.

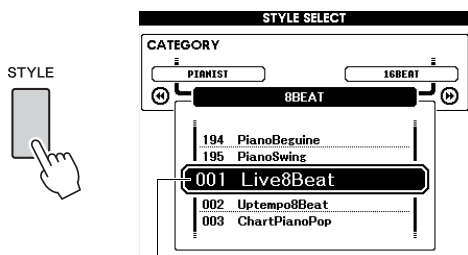

Выбранный в данный момент стиль

## 2 С помощью диска управления выберите нужный стиль.

Список стилей представлен на передней панели и в документе Data List (Перечень данных).

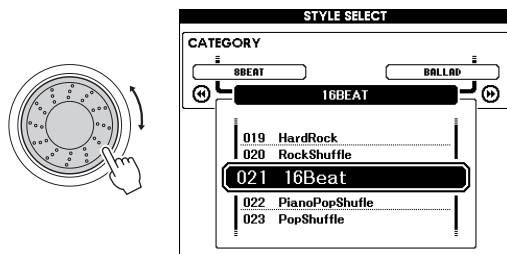

### ПРИМЕЧАНИЕ

- Также можно воспроизвести стили в области флэш-памяти инструмента, перенесенные с компьютера (см. "Computer-related Operations (документ по операциям, связанным с компьютером)" — стр. 9) или загруженные с USB-устройства (стр. 76), а также стили на USB-устройстве, подключенном к инструменту. Эти стили нумеруются начиная со 196.

### Воспроизведение ритмической части

Нажмите кнопку [START/STOP], чтобы начать воспроизведение только ритмической части. Для остановки воспроизведения снова нажмите кнопку [START/STOP].

Помните, что у некоторых стилей, таких как "PIANIST", нет ритмической части. Эти стили не воспроизводят звук даже при нажатии кнопки [START/STOP]. Если вы хотите использовать эти стили, всегда выполняйте шаг 3 и последующие шаги, чтобы воспроизвести все части автоаккомпанемента.

## 3 Нажмите кнопку [ACMP ON/OFF], чтобы включить автоаккомпанемент.

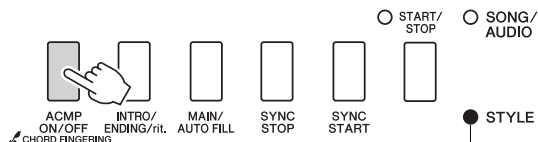

Если эта функция включена, доступны функции, указанные далее.

## 4 Нажмите кнопку [EXIT] для возврата к главному экрану, затем убедитесь, что автоаккомпанемент включен.



ACMP появляется при включенном автоаккомпанемента.

Если функция аккомпанемента включена, область клавиатуры слева от точки разделения (54: F#2) (фа-диез) становится "областью автоаккомпанемента" и служит только для задания аккордов.

Split Point (точка разделения) (F#2)



### ПРИМЕЧАНИЕ

- Точка разделения клавиатуры также может быть указана на экране FUNCTION. Подробнее см. на стр. 61.

### 5 Нажмите кнопку [SYNC START] для включения режима синхронного запуска.

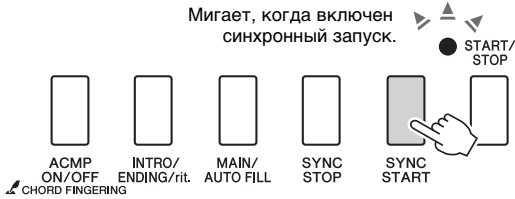

### 6 Сыграйте аккорд в области автоаккомпанемента для запуска воспроизведения стиля.

Играйте мелодию правой рукой, а аккорды – левой.



#### Индикация аккордов

Появятся аккорды, воспроизводимые в области автоаккомпанемента.

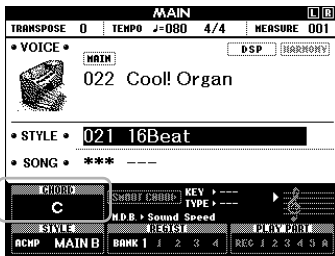

Для получения сведений об аккордах см. раздел "Аккорды" (стр. 30) или используйте функцию Chord Dictionary (словарь аккордов) (стр. 62).

Вы можете изменить громкость воспроизведения стиля. Дополнительную информацию см. на стр. 60.

### 7 Для остановки воспроизведения нажмите кнопку [START/STOP].

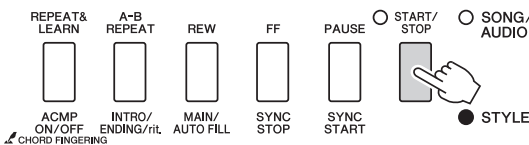

Используя Sections (фрагменты), пользователь может добавить вступление, концовку и ритмические вариации в воспроизведение стиля. Подробнее см. на стр. 58.

## Использование музыкальной базы данных

Эта функция может быть использована для поиска и выбора нужного стиля и тембра. Из музыкальной базы загружаются идеальные настройки при простом выборе любимых музыкальных жанров.

### 1 Чтобы вызвать экран выбора музыкальной базы данных, нажмите кнопку [MUSIC DATABASE].

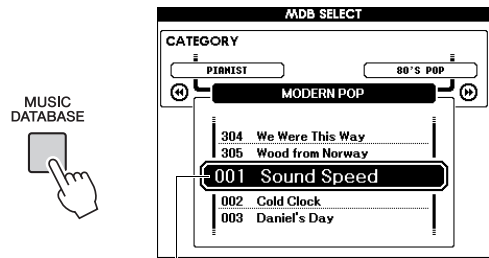

Имя музыкальной базы данных

Автоаккомпанемент и синхронный запуск включаются автоматически.

### 2 С помощью диска управления выберите нужную музыкальную базу данных.

При выполнении этой операции вызываются настройки панели, такие как тембр и стиль, которые зарегистрированы в выбранной музыкальной базе данных. Список музыкальных баз данных представлен в документе Data List (Перечень данных).

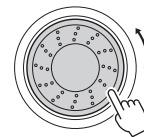





























### 3 Играйте на клавиатуре, как описано в приведенных ранее шагах 6–7 на этой странице.

## Аккорды

Для пользователей, не знакомых с аккордами, в этой таблице показаны ноты основных аккордов. Так как существует множество аккордов и множество способов их использования в музыке, дополнительную информацию см. в имеющихся в продаже книгах по аккордам.

★ указывает основной тон.

Мажор	Минор	Септаккорд	Минорный септаккорд	Мажорный септаккорд
<b>C</b> 	<b>Cm</b> 	<b>C7</b> 	<b>Cm7</b> 	<b>CM7</b> 
<b>D</b> 	<b>Dm</b> 	<b>D7</b> 	<b>Dm7</b> 	<b>DM7</b> 
<b>E</b> 	<b>Em</b> 	<b>E7</b> 	<b>Em7</b> 	<b>EM7</b> 
<b>F</b> 	<b>Fm</b> 	<b>F7</b> 	<b>Fm7</b> 	<b>FM7</b> 
<b>G</b> 	<b>Gm</b> 	<b>G7</b> 	<b>Gm7</b> 	<b>GM7</b> 
<b>A</b> 	<b>Am</b> 	<b>A7</b> 	<b>Am7</b> 	<b>AM7</b> 
<b>B</b> 	<b>Bm</b> 	<b>B7</b> 	<b>Bm7</b> 	<b>BM7</b> 

- Распознается широкий спектр типов аккордов, а также типы аккордов, указанные выше.
- В зависимости от типа аккорда можно использовать инверсии, помимо позиции основного тона.
- Некоторые типы аккордов могут не распознаваться, если определенные ноты опущены.

### Упрощенные аккорды

Этот способ обеспечивает удобное проигрывание аккордов в области аккомпанемента одним, двумя или тремя пальцами.

Для основного тона "C"



**Воспроизведение мажорного аккорда**  
Нажмите клавишу основного тона (★) аккорда.



**Воспроизведение минорного аккорда**  
Одновременно нажмите клавишу основного тона и ближайшую черную клавишу слева от нее.



**Воспроизведение септаккорда**  
Одновременно нажмите клавишу основного тона и ближайшую белую клавишу слева от нее.



**Воспроизведение минорного септаккорда**  
Одновременно нажмите клавишу основного тона и ближайшие белую и черную клавиши слева от нее (три клавиши одновременно).

### Изменение типа аппликатуры аккордов

Существуют три типа аппликатур аккордов. Подробнее см. на стр. 61.

## Использование функции Smart Chord

Если вы хотите полностью насладиться игрой в различных стилях, но не знаете нужных аккордов, функция Smart Chord будет очень вам полезна. Она позволяет управлять стилями одним пальцем, если вы знаете тональность музыки, даже если вы не знаете аппликатуру аккордов, таких как мажор, минор, уменьшенный аккорд и т. д. Соответствующие аккорды, подходящие для музыкального жанра, будут звучать, когда вы нажимаете одну ноту, как будто вы играете аккорды для правой руки.



- 1 Выберите нужный стиль, как описано в шагах 1–2 на стр. стр. 28.
- 2 Нажмите кнопку [EXIT] для возврата к основному экрану MAIN.
- 3 Нажмите кнопку [SMART CHORD] для включения функции Smart Chord.

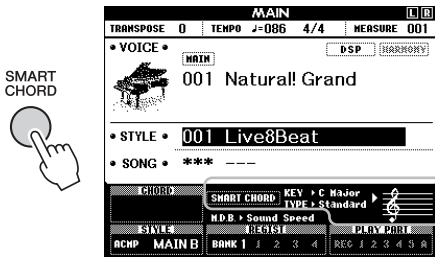

Указывает, текущие настройки Smart Chord, KEY и TYPE, когда функция Smart Chord.

### ПРИМЕЧАНИЕ

- Функцию Smart Chord можно включить, нажав кнопку [STYLE].

- 4 Удерживайте кнопку [SMART CHORD], пока опять не появится экран настройки SMART CHORD.

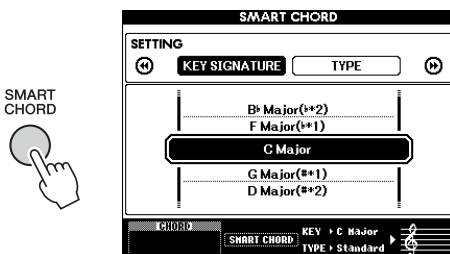

- 5 На странице KEY SIGNATURE (тональность) выберите тональность с помощью диска.

Убедитесь, что выбрана тональность, совпадающая с тональностью партитуры или требуемой клавишей. Проверьте тональность, указанную в правом нижнем углу экрана.

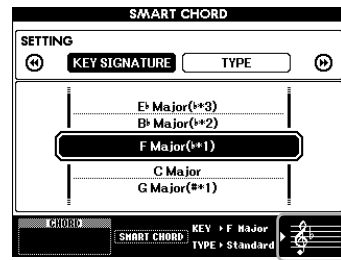

Указывает выбранную тональность. Установите тональность, совпадающую с тональностью партитуры.

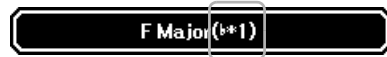

Так как число диэзов или бемолей отображается справа от тональности на экране, вы также можете найти нужную тональность, посчитав число диэзов или бемолей.





## Вызов оптимальных стилей для аккомпанемента (функция Style Recommender)

Эта полезная функция подсказывает оптимальные стили для вашего исполнения, основываясь на ритме одного или двух тактов.

### 1 Чтобы вызвать экран выбора стилей STYLE RECOMMENDER, нажмите кнопку [STYLE RECOMMENDER].

Клавиатуру можно разделить на две части (ударные и фортепиано), как показано на экране, нажав клавишу B0.

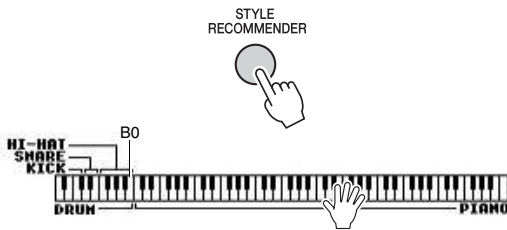

Ударные инструменты (рабочий барабан, малый барабан и хай-хэт) назначены левой части клавиатуры, а звук фортепиано — правой.

### 2 Найдите нужный стиль.

2-1 Для запуска метронома нажмите кнопку [START/STOP].

На экране появляется сообщение "ОЖИДАНИЕ". При необходимости выберите долю с помощью кнопок [-]/[+] и настройте темп с помощью кнопок [ТЕМПО/ТАР] (стр. 60).

2-2 Когда отображается сообщение "ОЖИДАНИЕ", сыграйте нужный ритм с помощью ударных или фортепиано — достаточно одного или двух тактов с учетом метронома. Рассмотрим два возможных примера.

**Пример 1.** Сыграйте следующий ритм на части клавиатуры, отведенной под фортепиано.



На экране могут появиться "Bossa Nova" или другие похожие стили.

**Пример 2.** Сыграйте следующий ритм на части клавиатуры, отведенной под барабаны.



На экране могут появиться "8-beat" или другие похожие стили.

Сначала в течение нескольких секунд анализируется ритм, с которым вы играете, после чего начинается воспроизведение наиболее подходящего стиля. Также на экран выводится список других рекомендуемых стилей.



#### ПРИМЕЧАНИЕ 1

- Анализируется только ритм. Темп, высота звука и длительность ноты игнорируются.
- Будет воспроизведен рекомендуемый стиль в соответствии с последним аккордом, сыгранным на клавиатуре, отведенной под фортепиано. Аккорды на клавиатуре, отведенной под фортепиано, распознаются с помощью аппликации "FullKeyboard" (стр. 61).

### 3 Прослушайте рекомендуемый стиль, играя аккорды на клавиатуре, отведенной для фортепиано (как показано на шаге 1).

Вы можете опробовать другие стили, указанные на экране, выбирая их с помощью диска. Если вы не можете найти нужный стиль в списке, нажмите кнопку [STYLE RECOMMENDER], а затем вернитесь к шагу 2-2.

### 4 Найдя подходящий стиль, нажмите кнопку [EXIT] для выхода с экрана Style Recommender.

### 5 Играйте на клавиатуре с только что выбранным стилем.

# Воспроизведение песен и аудиофайлов

На этом инструменте можно воспроизводить и записывать два типа данных: композиции и аудиофайлы. Песни и аудиофайлы можно не только воспроизводить и прослушивать, но также можно играть на клавиатуре одновременно с воспроизведением композиции или аудиофайла.

## • Композиции

Песни организованы по категориям, как описано ниже, что позволяет легко выбирать их в нужной категории. Номера 001–100 отведены для встроенных песен, а полный список песен представлен в отдельном документе Data List (Перечень данных). Номера 101–105 — это композиции, записанные пользователем на этом инструменте, а номера начиная с 106 — это MIDI-файлы в формате SMF (Standard MIDI File) в флэш-памяти этого инструмента и на USB-устройстве, подключенном к этому инструменту.

### SONG

001–003	MAIN DEMO	● Демонстрация дополнительных возможностей данного инструмента.
004–011	VOICE DEMO	● Демонстрация множества полезных тембров инструмента.
012–037	PIANO SOLO	● Это сольные фортепианные произведения.
038–064	PIANO ENSEMBLE	● Это фортепянные ансамбли.
065–074	PIANO ACCOMPANIMENT	● Эти композиции предназначены для использования образцов аккомпанемента.
075–093	CLASSICAL MELODIES	● Известные произведения классической музыки.
094–100	TRADITIONAL MELODIES	● Народные песни со всего мира.
101–105	USER SONG	● Песни, записанные на этом инструменте (стр. стр. 40).
106–	FLASH MEMORY/USB	● Песни (MIDI-файлы) в области флэш-памяти инструмента, перенесенные с компьютера (см. "Computer-related Operations (документ по операциям, связанным с компьютером)"—стр. 9) или загруженные с USB-устройства (стр. 76), а также композиции (MIDI-файлы) на USB-устройстве, подключенном к инструменту.

### ПРИМЕЧАНИЕ

- Данные партитуры для встроенных песен (кроме композиции демонстрационного обзора и песен 1–11) представлены в песеннике Songbook, который можно бесплатно загрузить с веб-сайта (стр. 9).

## • Аудиофайлы

Возможно воспроизведение с флэш-памяти USB коммерчески доступных аудиофайлов в формате WAV (расширение .wav с частотой сэмплирования 44,1 кГц с разрядностью 16 бит, стерео) и собственных записанных аудиофайлов (стр. 45).

Доступные функции в композициях и аудиофайлах отличаются. В этом руководстве следующие значки указывают, относится ли описание к композициям или аудиофайлам.

Пример. **SONG** **AUDIO** ... означает, что описание относится только к композициям.

## Прослушивание демонстрационной композиции

Это специальная демонстрация звуков и возможностей. Нажмите кнопку [DEMO/BGM], чтобы начать воспроизведение демонстрационной композиции, последовательно вызывая разные экраны.

DEMO/BGM



Для остановки воспроизведения нажмите кнопку [DEMO/BGM] или [START/STOP].

Помните, что все связанные с композициями функции в " **SONG** " нельзя применить к демонстрационной композиции.

### ПРИМЕЧАНИЕ

- Настройка по умолчанию предусматривает воспроизведение и повторение только одной демонстрационной композиции при нажатии кнопки [DEMO/BGM]. Эту настройку можно изменить, чтобы воспроизводились все встроенные композиции или все композиции и аудиофайлы на USB-устройстве флэш-памяти. Поддерживаются пять групп настроек воспроизведения. Выберите одну из них в соответствии со своими потребностями (стр. 63).

## Воспроизведение композиции или аудиофайла

SONG

AUDIO

Перед работой с флэш-памятью USB ознакомьтесь с разделом "Подключение флэш-памяти USB" на стр. 71.

### 1 Для воспроизведения композиции или аудиофайла с USB-устройства флэш-памяти предварительно подключите его к разъему USB TO DEVICE.

Аудиофайлы должны быть расположены на устройстве флэш-памяти USB.

#### Важно!

- Для воспроизведения файла на устройстве флэш-памяти USB файл должен находиться либо в корневом каталоге USB-устройства, либо в папке первого или второго уровня корневого каталога. Файлы, сохраненные в папках третьего уровня, находящихся внутри папок второго уровня, не могут быть выбраны и воспроизведены данным инструментом.

Флэш-память USB (корневой каталог)

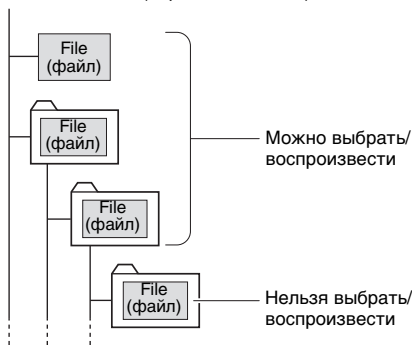

### 2 Нажмите кнопку [SONG/AUDIO] один или два раза, чтобы вызвать экран SONG SELECT для выбора мелодии или AUDIO SELECT для выбора аудиофайла.

На экране показаны доступные композиции или аудиофайлы.

Если подключено USB-устройство флэш-памяти, при нажатии кнопки [SONG/AUDIO] происходит переключение между двумя экранами: SONG SELECT и AUDIO SELECT. Если USB-устройство флэш-памяти не подключено, эта операция вызывает только экран SONG SELECT.

Экран SONG SELECT

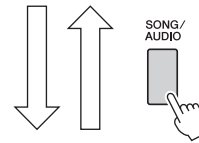
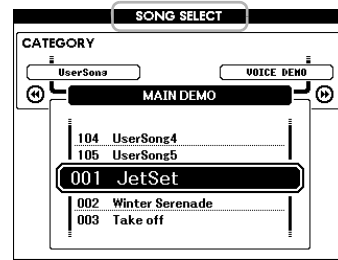

Экран AUDIO SELECT

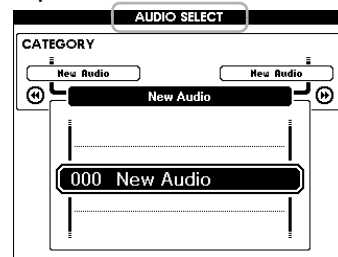

### 3 С помощью диска выберите нужную композицию или аудиофайл.

При выборе песен см. список на стр. стр. 34.

### 4 Для начала воспроизведения нажмите кнопку [START/STOP].

Для остановки воспроизведения снова нажмите кнопку [START/STOP].

Если эта функция включена, доступны функции, указанные ранее.

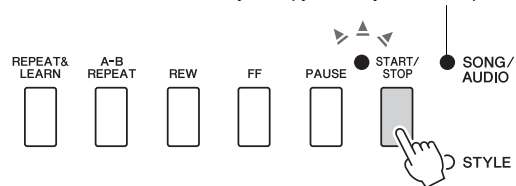

Громкость композиции (стр. 64) и аудио (стр. 64) можно изменить.

### Настройка темпа композиции

Процедура совпадает с процедурой для темпа стиля. См. стр. 60.

#### ПРИМЕЧАНИЕ

- Темп воспроизведения аудиофайла изменить нельзя.

## Перемотка вперед, назад и пауза

SONG

AUDIO

На этом инструменте есть кнопки для перемотки вперед [FF], назад [REW] и приостановки [PAUSE] воспроизведения композиции или аудиофайла.

Если эта функция включена, доступны функции, указанные ранее.

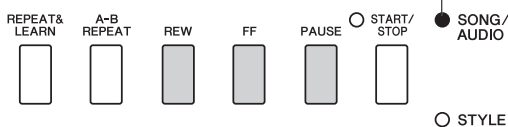

Если нажать кнопку [REW] или [FF] один раз, композиция перемещается на один такт назад или вперед для песен или на одну секунду вперед или назад для аудиофайлов. Если удерживать эти кнопки, то композиция прокручивается назад или вперед непрерывно.

Нажмите кнопку [PAUSE] для приостановки воспроизведения, и снова нажмите ее, чтобы начать воспроизведение с этой позиции.

## Повтор А-В

SONG

AUDIO

Можно указать конкретный фрагмент композиции и повторять его воспроизведение, указав начальную и конечную точки фрагмента композиции (А и В).



- 1 Запустите воспроизведение композиции (стр. 35).
- 2 Когда воспроизведение достигнет позиции, которую нужно указать как начальную точку фрагмента, нажмите кнопку [A-B REPEAT], чтобы установить точку А.

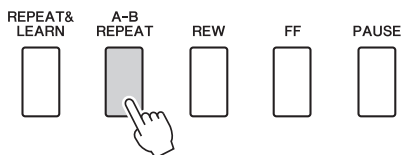

- 3 Когда воспроизведение достигнет позиции, которую нужно указать как конечную точку фрагмента, снова нажмите кнопку [A-B REPEAT], чтобы установить точку В.

Теперь заданный фрагмент композиции А-В будет воспроизводиться повторно.

- 4 Для отмены повторного воспроизведения нажмите кнопку [A-B REPEAT].

Для остановки воспроизведения нажмите кнопку [START/STOP].

**ПРИМЕЧАНИЕ**

- Если в качестве начальной точки "А" требуется задать начало композиции, нажмите кнопку [A-B REPEAT] перед запуском воспроизведения композиции.

## Включение и выключение каждой из дорожек

SONG

AUDIO

Все "дорожки" композиции воспроизводят разные партии: мелодию, перкуссию, аккомпанемент и т. д. Можно приглушить любые дорожки и самостоятельно сыграть приглушенные партии. При нажатии кнопки нужной дорожки попеременно производится включение и выключение этой дорожки.

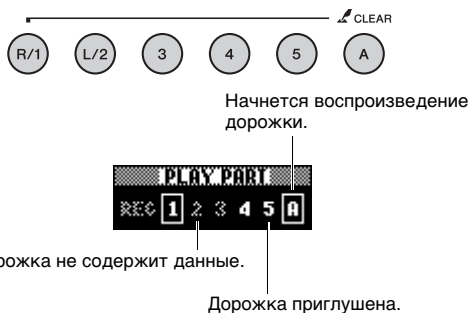

**ПРИМЕЧАНИЕ**

- Одновременно можно нажимать до двух кнопок дорожек для их включения или выключения.

## Отображение партитуры композиции

SONG

AUDIO

Можно посмотреть партитуру (нотную запись) выбранной композиции.

- 1 Выберите композицию (шаги 1–3 на стр. 35).
- 2 Нажмите кнопку [SCORE] для вызова экрана партитуры.

При каждом нажатии кнопки стиль нотации меняется с режима с одним нотным станом на режим с двумя нотными станами и наоборот.



И аккорды, и текст будут отображаться на экране с одним нотным станом для композиции, содержащей данные об аккордах и тексте.

- 3 Чтобы начать воспроизведение, нажмите кнопку [START/STOP].

Маркер перемещается и указывает текущую позицию в композиции.

Если части композиции приглушены в этом моменте, будет звучать только собственное исполнение, таким образом можно играть композицию, самостоятельно читая партитуру. Подробнее о приглушении композиции см. на стр. стр. 36.

### ПРИМЕЧАНИЕ

- Для песен с длинным текстом поддерживается отображение двух строк текста в каждом такте, а часть текста или аккордов может быть сокращена.
- Для упрощения чтения мелких нот можно воспользоваться функцией выравнивания (стр. 68).
- Текст и аккорды не отображаются на экране с двумя нотными станами.

- 4 Нажмите кнопку [EXIT] для возврата к основному экрану MAIN.

## Отображение текста композиции

SONG

AUDIO

Если выбрана композиция, содержащая данные текста, можно просматривать этот текст на дисплее инструмента во время воспроизведения.

- 1 Выберите композицию 38 (шаги 1-3 на стр. стр. 35) — это встроенная композиция, обеспечивающая отображение текста.

- 2 Нажмите кнопку [LYRICS], чтобы вызвать экран Lyrics.

На дисплее отображаются сведения о композиции: название, автор текста и композитор.

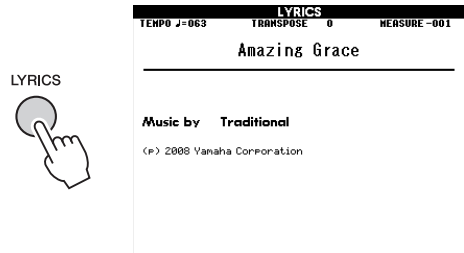

- 3 Нажмите кнопку [START/STOP].

Начинается воспроизведение композиции, а на экране отображаются текст и аккорды. Текущий фрагмент текста композиции выделяется подсветкой.

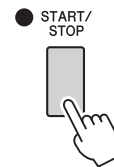

### ПРИМЕЧАНИЕ

- Распространяемые коммерческим способом файлы песен, включая файлы в формате XF (стр. 8), совместимы с функциями отображения текста песен, если они являются стандартными MIDI-файлами, содержащими данные текста песен. Для ряда файлов отображение текста песен может оказаться невозможным.

- 4 Нажмите кнопку [EXIT] для возврата к основному экрану MAIN.

# Использование функции Song Lesson (Урок разучивания композиции)

Можно использовать выбранную композицию для разучивания партий левой или правой руки или обеих рук. Попрактикуйтесь с помощью этих трех типов обучения.

## Три типа разучивания песен

### Урок 1 — Waiting (ожидание)

В этом уроке попробуйте сыграть правильные ноты, отображаемые на экране. Воспроизведение композиции приостанавливается до тех пор, пока вы не сыграете правильную ноту.

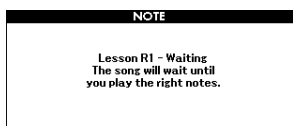

### Урок 2 — Your Tempo (свой темп)

В этом уроке попробуйте сыграть правильные ноты, отображаемые на экране с правильной синхронизацией. Темп воспроизведения композиции будет изменяться в соответствии со скоростью вашей игры.

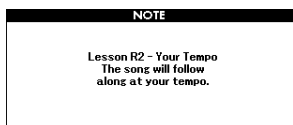

### Урок 3 — Minus One (минус один)

На данном уроке вы можете усовершенствовать свою технику. Композиция будет проигрываться в обычном темпе, минус партия, которую вы выбрали играть. Играйте в соответствии с прослушиваемой композицией.

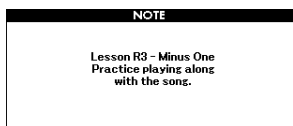

## Упражнения с уроками для разучивания композиций

### 1 Выберите для урока нужную композицию (стр. 35).

#### ПРИМЕЧАНИЕ 1

• Аудиофайлы нельзя использовать в режиме разучивания.

#### ПРИМЕЧАНИЕ 2

• Функции разучивания композиции можно применить также к пользовательским композициям и композициям (в формате SMF 0 и 1) на USB-устройстве флэш-памяти (стр. 74 и 76).

### 2 Нажмите кнопку [EXIT] для возврата к основному экрану MAIN.

### 3 Выберите партию, которую хотите разучить.

Нажмите кнопку [R/1] для партии правой руки, кнопку [L/2] для партии левой руки или одновременно нажмите кнопки [R/1] и [L/2], чтобы выбрать урок для обеих рук. Выбранная в данный момент партия отображается в правом верхнем углу экрана.

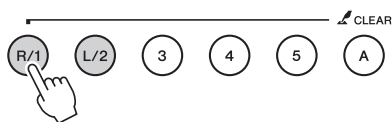

- [R]** : Урок для правой руки
- [L]** : Урок для левой руки
- [LR]** : Урок для обеих рук



#### 4 Нажмите кнопку LESSON START, [WAITING], [YOUR TEMPO] или [MINUS ONE] для начала воспроизведения урока.

Сыграйте ноты, показанные на экране партитуры. Метка партитуры и метка клавиатуры на экране будут указывать на ноты, которые нужно сыграть.

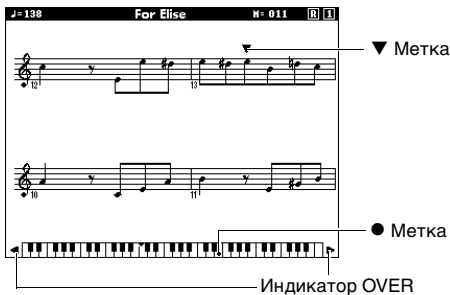
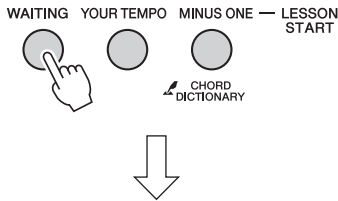

##### ПРИМЕЧАНИЕ

- Ноты партитуры на экране могут быть показаны на октаву (или несколько октав) выше или ниже в зависимости от тембра, используемого в композиции.
- Из-за ограничений дисплея партитура на экране может отличаться от партитур, имеющихся в продаже. При использовании функции Lesson (Обучение) не забывайте обращаться к нотам, показываемым на экранной клавиатуре в нижней части дисплея. Внешний вид партитуры на экране Lesson (Обучение) может настраиваться с помощью параметра Quantize (Выравнивание) в разделе Score (Партитура) в списке Function (Функции) (стр. 68).

#### Смещение клавиатуры на экране влево или вправо.

Если появится индикатор OVER, скрытые ( ) области клавиатуры можно показать с помощью кнопки [+] или [-]. Ноты, фактически находящиеся вне диапазона клавиатуры, не могут использоваться на уроке.



Для остановки воспроизведения урока нажмите кнопку [START/STOP]. Во время воспроизведения можно сменить номер урока, нажав кнопку LESSON START, [WAITING], [YOUR TEMPO] или [MINUS ONE].

#### 5 По завершении воспроизведения урока проверьте свою оценку на экране.

Ваше исполнение оценивается четырьмя уровнями: OK (нормально), Good (хорошо), Very Good (очень хорошо) и Excellent (отлично). После отображения экрана с оценкой урок начнется с начала.



##### ПРИМЕЧАНИЕ

- Функцию оценки можно отключить с помощью элемента FUNCTION "Grade" (стр. 69).

### Упражнения ведут к совершенству — повторение и разучивание

Если хотите повторно сыграть фрагмент композиции, в котором была допущена ошибка, или для повторного разучивания сложного фрагмента, используйте функцию Repeat & Learn (повторение и разучивание).

#### Нажмите кнопку [REPEAT & LEARN] во время воспроизведения урока.

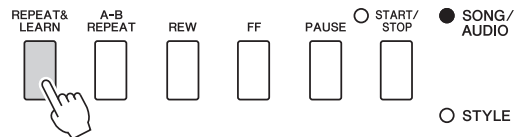

Позиция композиции возвращается на четыре такта назад от позиции, на которой была нажата кнопка, и после отсчета одного такта снова начинается воспроизведение. Воспроизведение четырех тактов будет повторяться со вступительным отсчетом одного такта. Для выхода из этого режима снова нажмите эту кнопку.

##### ПРИМЕЧАНИЕ

- Можно изменить число тактов, на которое функция Repeat & Learn возвращается назад, нажав цифровую кнопку [1]–[9] во время повтора воспроизведения.



# Запись собственного исполнения

Этот инструмент позволяет выполнять запись двумя различными способами.

## • Запись композиции (запись MIDI)

С использованием этого метода записанные исполнения сохраняются на инструменте или во флэш-памяти USB в виде пользовательских песен в MIDI-файле формата SMF 0. Используйте этот метод, если может потребоваться повторная запись определенного фрагмента или редактирование параметров, таких как настройки тембра. Кроме того, если запись в каждую из дорожек производится отдельно, следует использовать функцию многодорожечной записи метода записи MIDI. Так как после записи композиции пользователя можно преобразовать в аудиофайл (стр. 75), может понадобиться использовать запись композиции (с записью отдельных дорожек) для создания комплексной аранжировки, которую иначе не возможно будет воспроизвести вживую, с последующим преобразованием ее в аудиофайл. При записи только на дорожки мелодии можно записать около 30000 нот в одной композиции пользователя в дорожки [R/1]–[5].

## • Запись аудио (стр. 45)

Этот способ позволяет выполнять запись на устройство флэш-памяти USB в виде аудиофайла. Запись выполняется без разбивки на партии. Поскольку по умолчанию звук сохраняется в стереофоническом WAV-формате обычного CD-качества (44,1 кГц/16 бит), файл можно сразу передать на портативный проигрыватель с помощью компьютера. Этот инструмент позволяет записывать до 80 минут на одну запись.

## Запись композиции

SONG

AUDIO

Можно записать до пяти исполнений и сохранить их в виде песен пользователя с номерами от 101 до 105. Эта операция предназначена для записи композиции с чистого листа. Если вы хотите повторно записать отдельную дорожку, следует использовать функцию многодорожечной записи метода (запись композиции) на стр. стр. 42.

### ПРИМЕЧАНИЕ 1

- Запись с разделением тембров на клавиатуре, метрономом и AUX IN не поддерживается.

1 Нажмите кнопку [SONG/AUDIO] один или два раза, чтобы вызвать экран SONG SELECT для записи композиции.

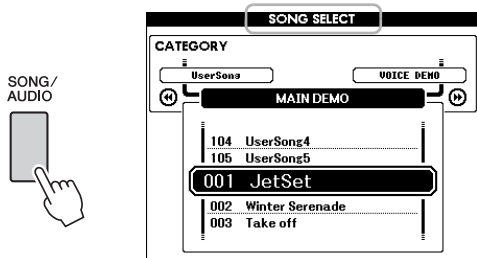

Если подключено USB-устройство флэш-памяти, при нажатии кнопки [SONG/AUDIO] происходит переключение между двумя экранами: SONG SELECT и AUDIO SELECT. Если USB-устройство флэш-памяти не подключено, эта операция вызывает только экран SONG SELECT.

Выберите нужную композицию пользователя с помощью диска.

2 Для записи стиля нажмите кнопку [STYLE] и нажмите кнопку [ACMP ON/OFF], чтобы включить ACMP (аккомпанемент).

После включения функции ACMP (аккомпанемент) не вызывайте экран SONG SELECT или AUDIO SELECT, так как это приведет к отключению ACMP.

3 Нажмите кнопку [REC], чтобы включить запись.

Если композиция пользователя не выбрана, при выполнении этой операции для записи выбирается незаписанная композиция пользователя с наименьшим номером (101–105).



Дорожка 1 (и А) автоматически выбирается для записи.

Для отмены записи нажмите кнопку [REC] или кнопку [EXIT].

### УВЕДОМЛЕНИЕ

- Если все композиции пользователя (композиции с номерами 101–105) содержат записанные данные, автоматически выбирается композиция 101. В этом случае осуществляется запись поверх, все предыдущие данные композиции стираются.



**ПРИМЕЧАНИЕ 4**

- Вы можете использовать метроном во время записи, но звук метронома не будет записан. После нажатия кнопки [REC] установите тактовый размер и запустите метроном перед переходом к шагу 4.

## 4 Играть на клавиатуре для запуска записи.

Запись можно также начать, нажав кнопку [START/STOP].



Во время записи текущий такт будет отображаться на экране.



Текущий такт

## 5 Завершив исполнение, нажмите кнопку [START/STOP] или [REC], чтобы остановить запись.

При остановке записи появляется сообщение с запросом на сохранение композиции.



**УВЕДОМЛЕНИЕ**

- При выключении питания инструмента без выполнения операции сохранения данные записанной композиции будут потеряны.

## 6 Нажмите кнопку [+] (YES) для сохранения композиции.

Композиция будет сохранена как MIDI-файл с номером композиции 101–105. Для отмены сохранения нажмите кнопку [-] (NO) в окне запроса.

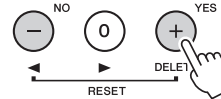

**УВЕДОМЛЕНИЕ**

- Не следует отключать питание при отображении на дисплее сообщения "Now Writing..." (Выполняется запись!). Это может привести к повреждению флэш-памяти и потере данных.

## 7 Для воспроизведения только что записанного исполнения нажмите кнопку [START/STOP].

**ПРИМЕЧАНИЕ 4**

- Если при появлении запроса на подтверждение нажать кнопку [-] (NO), вы можете сохранить композицию позже до отключения питания или выбора другой композиции. Для этого нажмите и удерживайте нажатой кнопку [REC], пока не появится запрос на подтверждение сохранения, затем нажмите кнопку [+] (YES).

**Данные, которые не могут быть записаны в композиции:**

звук Aux in, звук метронома, эффект резонанса демпфера, разделение тембров, состояние (вкл./выкл.) резонанса демпфера, тип Master EQ (основной эквалайзер), усиление выходного сигнала, I. A. Control (управление I. A.), I. A. Control Depth (Глубина управления I. A.), MDB, громкость композиции, транспонирование, настройка высоты звука, точка разделения

**Данные, которые не могут быть изменены во время записи композиции**

номер стиля, состояние (вкл./выкл.) ASCMP, параметры Smart Chord, громкость стиля, аппликатура аккордов, чувствительность к силе нажатия, тактовый размер

## Запись на заданную дорожку

SONG

AUDIO

Благодаря записи композиции можно создать композицию, состоящую из шести дорожек (1-5 и A), записав свое исполнение в каждой дорожке по отдельности. При записи, к примеру, фортепьяно, можно записать партию правой руки в дорожку 1, затем записать партию левой руки в дорожку 2, что позволит создать произведение, которое может оказаться слишком трудным для воспроизведения с указанными параметрами. Чтобы записать исполнение с помощью воспроизведения стилей, например: запишите стиль воспроизведения в дорожке A, затем запишите мелодии в дорожку 1, прослушивая уже записанное воспроизведение Style. Таким образом, можно создать композицию целиком, которую, в противном случае, будет трудно или практически невозможно воспроизвести вживую).

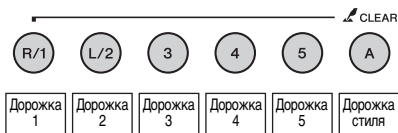

**Дорожки [1]–[5]** Для записи исполнений на клавиатуре, например фортепианных пьес.

**Дорожка [A]** Для записи воспроизведения со стилем.

**ПРИМЕЧАНИЕ**

- Запись с разделением тембров на клавиатуре, метрономом и AUX IN не поддерживается.

Перед записью выполните необходимые настройки, например выберите тембр и стиль.

**1 При необходимости перезаписи имеющейся композиции пользователем выберите нужную композицию. (Выполните шаг 1 на стр. стр. 40, затем выберите композицию пользователя 101–105 с помощью диска.)**

При необходимости записи с чистого листа выберите незаписанную композицию пользователя.

**2 Чтобы указать целевую дорожку, удерживайте кнопку [REC] и нажмите одну кнопку дорожки [1]–[5] или [A].** Чтобы отменить запись дорожки, нажмите соответствующую кнопку еще раз.

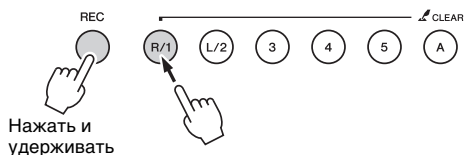

Нажать и удерживать

Для записи на компьютере собственного исполнения на клавиатуре выберите дорожку [1]–[5]. (Для записи с наложением тембров, выберите дорожку [1]–[3].)

Для записи воспроизведения стиля, выберите [A]. (Автоматически включается кнопка ASCMP.)

Выбранная дорожка выделяется на экране.

**(Если выбрана дорожка 1)**



Выделяется цветом дорожка 1

**(Если выбрана дорожка A)**



Выделяется цветом дорожка A

Если выбрана дорожка A, вы можете выбрать одну или несколько дорожек [1]–[5], повторив этот шаг, и наоборот.

Для отмены записи нажмите кнопку [REC] или кнопку [EXIT].

**УВЕДОМЛЕНИЕ**

- Если запись производится на дорожку, содержащую ранее записанные данные, эти данные будут потеряны при перезаписи.

**ПРИМЕЧАНИЕ**

- Если аккомпанемент включен, а дорожка [A] еще не записана, дорожка стиля [A] будет автоматически выбираться для записи при выборе одной из дорожек ([1]–[5]). Если нужно записать только дорожку [1]–[5], убедитесь, что дорожка стиля [A] выключена.
- Если композиция пользователя, выбранная на шаге 1, уже содержит записанные данные стиля, автоматически выбирается номер этого стиля. Если нужно выбрать другой, нажмите кнопку [STYLE] и выберите нужный стиль с помощью диска, сперва выбрав дорожку [A].

**ПРИМЕЧАНИЕ**

- Вы можете использовать метроном во время записи, но звук метронома не будет записан. После нажатия кнопки [REC] установите тактовый размер и запустите метроном перед переходом к шагу 3.

### 3 Играть на клавиатуре для запуска записи.



### 4 Завершив исполнение, нажмите кнопку [START/STOP] или [REC], чтобы остановить запись.

При остановке записи появляется сообщение с запросом на сохранение композиции.

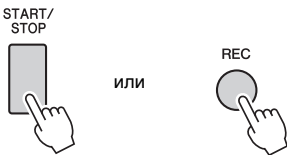

#### УВЕДОМЛЕНИЕ

- При выключении питания инструмента без выполнения операции сохранения данные записанной композиции будут потеряны.

### 5 Нажмите кнопку [+] (YES) для сохранения композиции.

Композиция будет сохранена как MIDI-файл с номером композиции 101–105. Для отмены сохранения нажмите кнопку [-] (NO) в окне запроса.

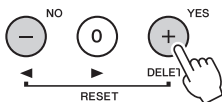

Номера записанных дорожек отображаются в рамке.



#### УВЕДОМЛЕНИЕ

- Не следует отключать питание при отображении на дисплее сообщения "Now Writing..." (Выполняется запись!). Это может привести к повреждению флэш-памяти и потере данных.

### 6 Для воспроизведения только что записанного исполнения нажмите кнопку [START/STOP].

### 7 Запишите исполнение в другую дорожку, повторив шаги 2–6.

На шаге 2 выберите дорожку, которая не содержит записанных данных. Начните играть на клавиатуре, прослушивая уже записанные данные.

Каждую дорожку [1]–[5] можно записать с разными тембрами. Перед указанием целевой дорожки нажмите кнопку [VOICE], выберите нужный тембр и нажмите кнопку [EXIT].

#### ПРИМЕЧАНИЕ

- При записи другой дорожки можно включить или отключить уже записанные дорожки с помощью кнопок дорожек.

Информацию о данных, которые не могут быть записаны в композициях или не могут быть изменены во время записи композиций, см. на стр. 41.

## Стирание композиции пользователя

SONG

AUDIO

Можно стереть все дорожки пользовательской композиции.

- 1 Нажмите кнопку [SONG/AUDIO] и выберите пользовательскую композицию (101–105), которую нужно стереть.
- 2 Удерживая нажатой кнопку дорожки [A], нажмите кнопку дорожки [1] и удерживайте ее нажатой более секунды.

На экране появляется запрос на подтверждение операции.

Чтобы отменить эту операцию, нажмите кнопку [-] (NO).

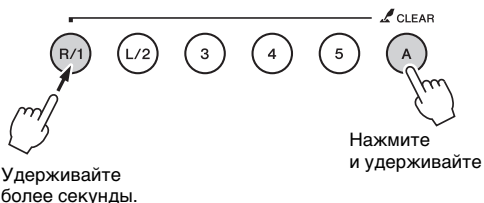

- 3 Нажмите кнопку [+] (YES) для очистки композиции.

На экране дисплея кратковременно появляется сообщение о выполнении стирания.

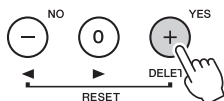

## Стирание определенной дорожки в пользовательской композиции

SONG

AUDIO

Эта операция позволяет стереть отдельные дорожки в пользовательской композиции.

- 1 Нажмите кнопку [SONG/AUDIO] и выберите пользовательскую композицию (101–105).
- 2 Нажмите и удерживайте нажатой более секунды кнопку дорожки [1]–[5] и [A], которую нужно стереть.

На экране появляется запрос на подтверждение операции.

Чтобы отменить эту операцию, нажмите кнопку [-] (NO).

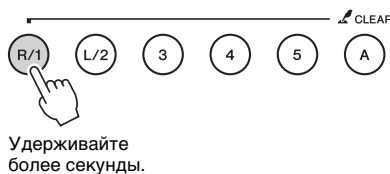

- 3 Нажмите кнопку [+] (YES) для очистки дорожки.

На экране дисплея кратковременно появляется сообщение о выполнении стирания.

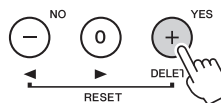

## Запись аудиосигналов

SONG

AUDIO

Перед записью задайте все необходимые настройки, например выберите тембр и стиль, а также подключение AUX IN (если вы хотите записывать аудио через разъем AUX IN). Будет записаны все звуки, воспроизведенные на инструменте, кроме метронома.

### УВЕДОМЛЕНИЕ

- Не используйте имя файла "\_DGX-650\_TMP.wav" на USB-устройстве флэш-памяти, так как файл с таким именем будет перезаписываться новыми записанными аудиоданными.

### 1 Подключите устройство флэш-памяти USB к разъему USB TO DEVICE.

Перед работой с флэш-памятью USB ознакомьтесь с разделом "Подключение устройства USB" на стр. 70.

### 2 Нажмите кнопку [SONG/AUDIO] один или два раза, чтобы вызвать экран AUDIO SELECT для записи аудио.

Если аудиофайл пользователя не был выбран, при выполнении этой операции в качестве цели записи выбирается новый аудиофайл.



### 3 При необходимости выберите аудиофайл как цель записи.

Если на USB-устройстве флэш-памяти находятся разные аудиофайлы и по ошибке выбран неправильный файл, вы можете выбрать другой файл с помощью диска. Если вы хотите создать новый аудиофайл, выберите «000 New Audio».

### УВЕДОМЛЕНИЕ

- Если запись производится в аудиофайл, содержащий ранее записанные данные, эти данные будут потеряны при перезаписи.

### 4 Нажмите кнопку [REC], чтобы подготовиться к записи.

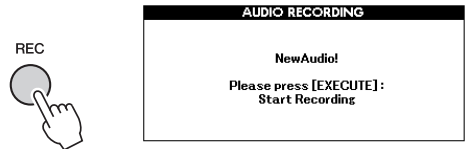

Для отмены записи нажмите кнопку [REC] еще раз или нажмите кнопку [EXIT].

### 5 Нажмите кнопку [EXECUTE], чтобы начать запись, а затем начните играть на клавиатуре.

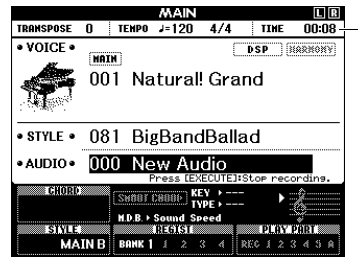
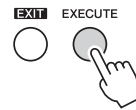

Во время записи на главном экране отображается время с начала записи.

### УВЕДОМЛЕНИЕ

- Запрещается отсоединять устройство флэш-памяти USB и выключать питание во время записи. Это может привести к повреждению данных на устройстве флэш-памяти USB или записываемых данных.

### 6 Завершив исполнение, нажмите кнопку [EXECUTE] или [REC], чтобы остановить запись.

Аудиофайл автоматически сохраняется с именем "UserAudioxxx" (xxx — это 001–100) в папке "USER FILES", автоматически создаваемой на флэш-памяти USB.

Чтобы удалить аудиофайлы пользователя 001–100, выполните операцию удаления с устройства USB, описанной на стр. 77.

### 7 Для воспроизведения записанного исполнения нажмите кнопку [START/STOP].

# Сохранение в памяти избранных настроек панели

В инструменте предусмотрена функция регистрационной памяти, позволяющая сохранить избранные настройки, которые при необходимости будет несложно восстановить. Можно сохранить до 32 полных наборов настроек (8 банков памяти по четырее настройки в каждом).

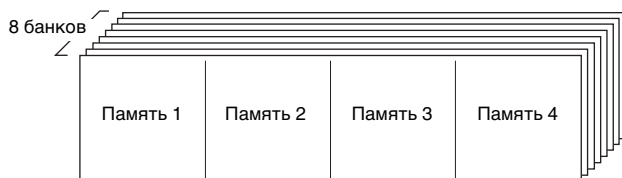

В памяти можно сохранить до 32 предустановленных наборов настроек (по четырее в каждом из восьми банков).

## Сохранение настроек панели в регистрационной памяти

- 1 Выполните необходимые настройки, такие как тембр и стиль.
- 2 Нажмите и отпустите кнопку [BANK] для вывода на экран номера банка.

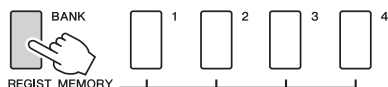

Номер банка

- 3 С помощью диска управления выберите номер банка.

### ПРИМЕЧАНИЕ

- Во время воспроизведения композиции сохранение данных в регистрационной памяти невозможно.

- 4 Удерживая нажатой кнопку [BANK], нажмите одну из кнопок REGIST MEMORY [1]–[4] для сохранения в памяти текущих настроек панели. Можно узнать статус регистрационной памяти на главном экране; номера памяти, содержащей данные, загораются, а вокруг выбранного номера отображается граница.

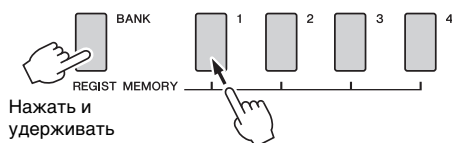

Номер банка    Номер памяти

### УВЕДОМЛЕНИЕ

- В случае выбора номера регистрационной памяти, содержащей ранее записанные данные, эти данные удаляются и перезаписываются новыми данными.
- Не отключайте питание во время сохранения параметров в регистрационной памяти, это может привести к повреждению или потере данных.

## Восстановление настроек панели из регистрационной памяти

- 1 Нажмите и отпустите кнопку [BANK] для вывода на экран номера банка.

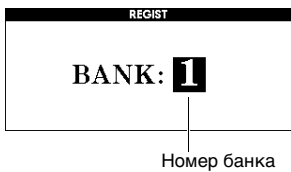
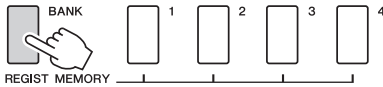

- 2 С помощью диска управления выберите номер банка.
- 3 Нажмите одну из кнопок REGIST MEMORY [1]–[4] для восстановления сохраненных в памяти настроек панели.

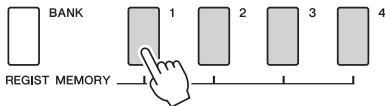

Статус регистрационной памяти можно узнать на главном экране (стр. 21).

### Настройки, которые сохранены в регистрационной памяти

#### Настройки стиля\*

Номер стиля, режим автоаккомпанемента (вкл./откл.), точка разделения, параметры стиля (главная часть A/B), громкость стиля, темп, тип аппликатуры аккордов, Smart Chord (вкл./откл.), настройка Smart Chord

#### Настройки тембра

Настройка главного тембра (Номер тембра и все настройки связанных с тембром функций)  
Настройка наложения тембров (вкл./выкл. наложения, номер тембра и все настройки связанных функций)  
Настройки разделение тембров на клавиатуре (вкл./выкл. разделения, номер тембра и все настройки связанных функций)

#### Настройки эффектов

Reverb Type (Тип реверберации), Chorus Type (Тип эффекта Chorus), Panel Sustain (вкл./выкл.), DSP вкл./выкл., DSP Type (Тип DSP)

#### Параметры гармонизации

Включение/выключение гармонизации и все настройки связанных функций

#### Другие параметры

Транспонирование, диапазон изменения высоты звука

\* Настройки стиля не могут быть сохранены в регистрационной памяти, когда используются функции композиции/аудио.

# Воспроизведение аудиофайлов во внешнем аудиопроигрывателе

Можно подключить выходные разъемы внешнего аудиоустройства (например, плеера) к инструменту с помощью кабеля, что позволяет прослушивать музыку с этого устройства через встроенные динамики инструмента. При этом вы можете играть на клавишах и одновременно слушать музыку с плеера.

## ⚠ ВНИМАНИЕ

- *Перед подключением выключите питание инструмента и внешнего аудиоустройства. Прежде чем включать или выключать питание, следует установить минимальное значение (0) для всех уровней громкости. В противном случае возможно повреждение устройства, поражение электрическим током или потеря слуха.*

### 1 Выключите питание инструмента и всех внешних аудиоустройств.

### 2 Подключите аудиоустройство к разъему AUX IN инструмента.

Используйте кабель со стереофоническим мини-разъемом на одном конце для подключения к инструменту и разъемом, соответствующим выходному гнезду внешнего аудиоустройства, на другом конце.

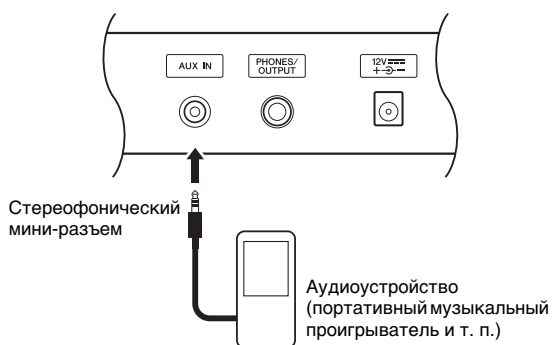

## УВЕДОМЛЕНИЕ

- *После подключения питание нужно включить сначала на внешнем оборудовании, а затем на инструменте. Выключать питание следует в обратном порядке.*

### 3 Включите питание внешнего аудиоустройства, а затем — инструмента.

### 4 Включите воспроизведение на подключенном внешнем аудиоустройстве.

Звук этого устройства будет выводиться через встроенные динамики инструмента.

### 5 Настройте баланс громкости аудиоустройства и инструмента.

Как правило, уровень громкости настраивается на подключенном аудиоустройстве.

#### ПРИМЕЧАНИЕ

- *Можно настроить уровень громкости входного сигнала, поступающего через разъем AUX IN с внешнего аудиоустройства. Для этого нажмите кнопку [FUNCTION], затем с помощью кнопок CATEGORY выберите "AUX IN LEVEL", а затем задайте значение с помощью диска.*

### 6 Теперь можно играть на клавиатуре одновременно с воспроизведением звука с аудиоустройства.

### 7 По окончании игры остановите воспроизведение на аудиоустройстве.

### 8 Установите все уровни громкости как минимальный (0), а затем отключите питание инструмента и аудиоустройства.



# Резервное копирование параметров и инициализация

## Резервное копирование параметров

Приведенные ниже данные будут поддерживаться даже при отключении питания и с помощью приложения Musicsoft Downloader могут быть переданы и сохранены на компьютере как один файл резервной копии. Инструкции см. в разделе "Computer-related Operations (документ по операциям, связанным с компьютером)" (стр. 9).

### Данные резервного копирования

- Данные регистрационной памяти (стр. 46)
- Настройки функций (стр. 66):
  - Tuning (настройка звучания), Split Point (точка разделения), Touch Sensitivity (чувствительность к силе нажатия), Style Volume (громкость стиля), Song Volume (громкость композиции), Metronome Volume (громкость метронома), Grade (оценка), Demo Play (воспроизведение демонстрации), Panel Sustain (эффект сустейна), Master EQ type (тип общей настройки эквалайзера), Chord Fingering (аппликатура аккордов), Auto Power Off (Автоматическое отключение питания), Damper Resonance (Резонанс демпфера) вкл./выкл., Output Gain (усиление выходного сигнала), I. A. Control ON/OFF (управление I.A. вкл./выкл.), I. A. Control Depth (глубина управления I. A.), Audio Volume (громкость аудио), Aux IN Level (уровень Aux IN)

В дополнение к перечисленным выше данным резервного копирования все композиции пользователей, а также все файлы песен и стилей, перенесенные с компьютера или загруженные с USB-устройства флэш-памяти, будут сохранены даже при отключении электропитания.

Для инициализации данных резервной копии выполните действие "Clearing Backup data" (Очистка данных резервной копии). Для инициализации данных (за исключением данных резервной копии), переданных с компьютера или загруженных с USB-устройства флэш-памяти, выполните действие "Clearing files in flash memory area" (Очистка файлов в области флэш-памяти).

## Инициализация

С помощью этой функции стираются данные резервной копии, описанной ранее, и данные композиций/стилей, а затем восстанавливаются заводские настройки по умолчанию. Для этого требуется выполнить одну из следующих процедур.

### Очистка данных резервной копии

Данная операция служит для инициализации данных резервной копии.

Удерживая нажатой крайнюю правую белую клавишу, нажмите переключатель [⏻] (режим ожидания/вкл.) для включения питания.

Удерживайте клавишу, пока в левой верхней части экрана не появится сообщение.

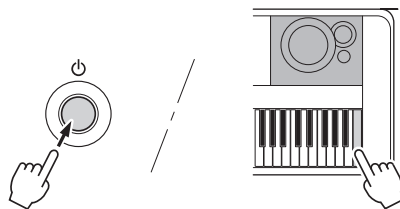

### Очистка файлов в области флэш-памяти

Данная операция служит для удаления всех песен пользователя и всех песен и стилей, переданных с компьютера или загруженных с USB-устройства флэш-памяти. Удерживая нажатой крайнюю правую белую клавишу и три крайних правых черных клавиши на клавиатуре, нажмите переключатель [⏻] (режим ожидания/вкл.) для включения питания. Удерживайте клавиши, пока в левой верхней части экрана не появится сообщение.

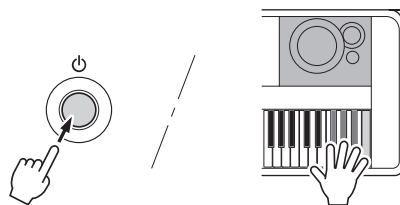

### УВЕДОМЛЕНИЕ

- Учтите, что при выполнении этой операции удаляются также ранее приобретенные данные. Обязательно сохраните нужные данные на компьютере с помощью приложения Musicsoft Downloader (MSD). Дополнительную информацию см. в "Computer-related Operations (документ по операциям, связанным с компьютером)" (стр. стр. 9).

# Полезные исполнительские функции

## Выбор типа реверберации

Эффект реверберации позволяет получить ощущение исполнения в большом концертном зале. Хотя при выборе стиля или композиции вызывается оптимальный тип реверберации для звука в целом, пользователь может выбрать другой тип реверберации вручную.

### 1 Нажмите кнопку [FUNCTION].

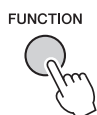

### 2 Используйте кнопки CATEGORY [◀◀] и [▶▶] для вызова функции "Reverb Type" (Тип реверберации).

Выбранный в настоящий момент тип реверберации показан ниже.

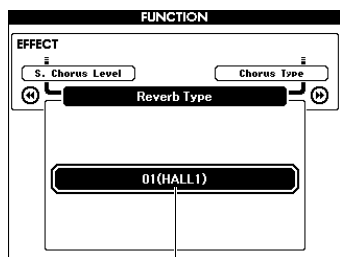

Текущий тип реверберации

#### ПРИМЕЧАНИЕ

- В некоторых композициях и стилях используется тип реверберации, который нельзя выбрать, выполнив определенные операции на панели. При воспроизведении таких композиций или стилей на экране появляется индикация "- - -". В таком случае можно выбрать тип реверберации 01 с помощью кнопок [+] и [-].

### 3 Повернув диск управления, выберите тип реверберации.

Сыграйте на клавиатуре, чтобы проверить звучание. Дополнительную информацию о доступных типах реверберации см. в списке типов эффектов (Effect Type List) в отдельном документе Data List (Перечень данных).

#### Настройка уровня реверберации

Можно отдельно настроить уровень реверберации, применяемый к основному, наложенному и нижнему (при разделении тембров на клавиатуре) тембрам, выполнив такие же операции, как описанные выше. Наименование элемента, выбираемого на шаге 2, см. в разделе "Перечень функций" на стр. 67.

## Выбор типа хоруса

Эффект Chorus (хорус) создает насыщенный звук, имитирующий проигрывание нескольких одинаковых тембров в унисон. Хотя при выборе стиля или композиции вызывается оптимальный тип хоруса для звука в целом, пользователь может выбрать другой тип хоруса вручную.

### 1 Нажмите кнопку [FUNCTION].

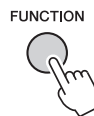

### 2 Используйте кнопки CATEGORY [◀◀] и [▶▶] для вызова функции "Chorus Type" (Тип хоруса).

Будет отображен выбранный тип хоруса.

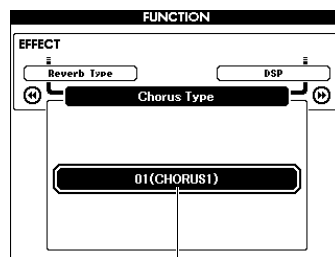

Текущий тип хоруса

#### ПРИМЕЧАНИЕ

- В некоторых композициях и стилях используется тип хоруса, который нельзя выбрать, выполнив определенные операции на панели. При воспроизведении таких композиций или стилей на экране появляется индикация "- - -". В таком случае можно выбрать тип хоруса 01 с помощью кнопок [+] и [-].

### 3 Повернув диск управления, выберите тип хоруса.

Сыграйте на клавиатуре, чтобы проверить звучание. Дополнительную информацию о доступных типах хоруса см. в списке типов эффектов (Effect Type List) в отдельном документе Data List (Перечень данных).

#### Настройка уровня хоруса

Можно отдельно настроить уровень хоруса, применяемый к основному, наложенному и нижнему (при разделении тембров на клавиатуре) тембрам, выполнив такие же операции, как описанные выше. Наименование элемента, выбираемого на шаге 2, см. в разделе "Перечень функций" на стр. 67.

## Выбор типа DSP

DSP — это сокращение от Digital Signal Processor (цифровой сигнальный процессор). К этим эффектам относятся акустические эффекты, сходные с реверберацией, а также эффект искажения и другие средства динамической обработки, позволяющие улучшить звучание или полностью преобразовать его. Эффект DSP можно добавить к основному тембру и в режиме наложения тембров.

Состояние ON/OFF ("вкл/выкл") и выбор типа DSP зависят от выбранного основного тембра, однако при необходимости их можно настроить вручную.

### 1 Нажмите кнопку [FUNCTION].

FUNCTION



#### ПРИМЕЧАНИЕ

- Громкость воспроизводимого в данный момент тембра меняется при включении или выключении DSP. Это не свидетельствует о неполадке. Степень изменения громкости зависит от выбранного тембра.
- Тип DSP является общим параметром – можно выбрать только один тип. Поэтому, в частности, при воспроизведении только что загруженных композиций или стилей звучание тембров может отличаться от ожидаемого. Это нормально, поскольку композиция или стиль имеют собственный тип эффекта DSP, заменяющий любой, выбранный перед загрузкой. Аналогичное явление происходит при использовании кнопок [FF], [REW] или функции A-B Repeat во время воспроизведения композиции.

### 2 Используйте кнопки CATEGORY [◀◀] и [▶▶] для вызова функции "DSP".

Отобразится текущее значение.

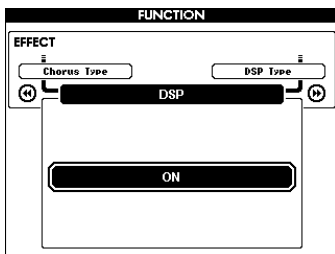

### 3 Для включения или выключения эффекта DSP используйте диск управления.

Нажмите кнопку [EXIT] для перехода к основному экрану MAIN и проверки состояния включения/выключения DSP.

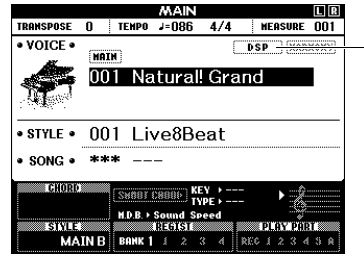

Отображается, когда включен эффект DSP.

### 4 Нажмите кнопку [FUNCTION].

### 5 Используйте кнопки CATEGORY [◀◀] и [▶▶] для вызова функции "DSP Type" (Тип DSP).

Отображается выбранный в данный момент тип DSP.

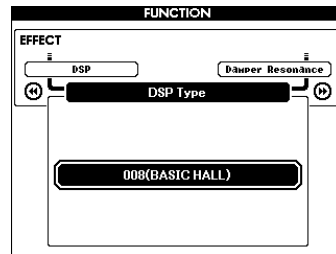

### 6 С помощью диска выберите тип DSP.

Дополнительную информацию о доступных типах DSP см. в списке типов эффектов (Effect Type List) в отдельном документе Data List (Перечень данных).

#### Настройка уровня эффекта DSP

На экране FUNCTION (Функции) можно отдельно настроить уровень DSP, применяемый к основному, наложенному и нижнему (при разделении тембров на клавиатуре) тембрам. См. "\*\* DSP Level" (Уровень эффекта DSP) в списке функций (стр. 67).

## Panel Sustain (сустейн, включаемый с панели)

Эта функция позволяет добавить сустейн для тембров при игре на клавиатуре. Используйте ее при необходимости постоянного добавления сустейна для всех тембров независимо от работы педального переключателя. Функция сустейна не влияет на разделение тембров на клавиатуре.

### 1 Нажмите кнопку [FUNCTION].

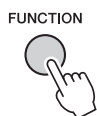

### 2 Используйте кнопки CATEGORY [◀◀] и [▶▶] для вызова функции "Sustain" (Сустейн).

Отобразится текущее значение.

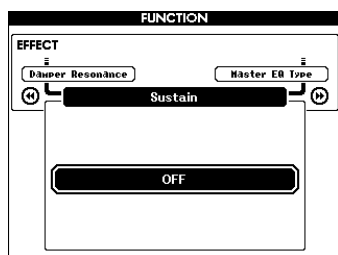

### 3 Для включения или выключения эффекта сустейна используйте диск управления.

#### ПРИМЕЧАНИЕ

- При включенной функции сустейна некоторых тембров продолжительность звучания изменяется незначительно.

## Управление высотой звука – транспонирование

Общую высоту звука инструмента (за исключением тембров с обозначением "\*\*\* Kit") можно транспонировать вверх или вниз максимально на одну октаву с шагом в полтона.

### 1 Нажмите кнопку [FUNCTION].

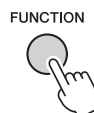

### 2 Используйте кнопки CATEGORY [◀◀] и [▶▶] для вызова функции "Transpose" (Транспонирование).

Отобразится текущее значение.

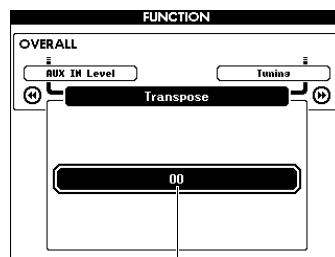

Текущее значение Transpose (Транспонирование)

### 3 С помощью диска управления задайте нужное значение транспонирования в диапазоне от -12 до +12.

## Управления высотой звука – настройка высоты звука

Общую высоту звука инструмента (за исключением тембров с обозначением "\*\*\* Kit") можно повысить или понизить в диапазоне 415,3–466,2 Гц с шагом 0,2 Гц или 0,3 Гц. Значение по умолчанию – 440,0 Гц.

### 1 Нажмите кнопку [FUNCTION].

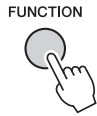

### 2 Нажимайте кнопки CATEGORY [+ ] и [ - ], пока на экране не появится индикация "Tuning" (настройка высоты звука).

Отобразится текущее значение.

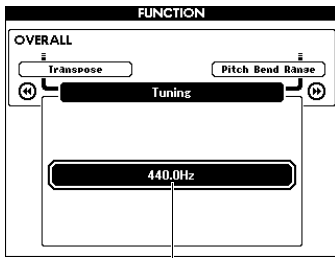

Текущее значение

### 3 С помощью диска управления задайте значение для настройки высоты звука.

## Управление высотой звука – колесико PITCH BEND

Колесико [PITCH BEND] можно использовать для плавного изменения высоты звука проигрываемых на клавиатуре нот. При повороте колесика вверх высота звука повышается, а при повороте вниз – понижается. Величину изменения высоты звука при повороте колесика можно изменить. См. функцию "Pitch Bend Range" (Диапазон изменения высоты звука) в разделе "Перечень функций" (стр. 67).

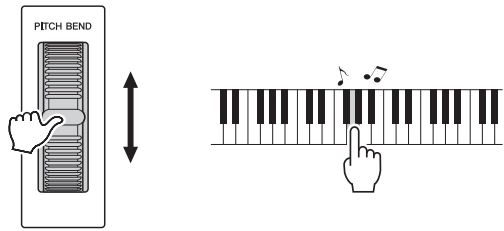

## Чувствительность к силе нажатия

Клавиатура этого инструмента снабжена функцией Touch Response (реакция на силу нажатия), которая позволяет получать динамичное и выразительное звучание, управляя уровнем громкости тембров в соответствии с силой нажатия на клавиши.

### 1 Нажмите кнопку [FUNCTION].

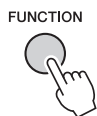

### 2 Нажимайте кнопки CATEGORY [◀◀] и [▶▶] для выбора элемента "Touch Response" (Реакция на силу нажатия).

Отображается текущая чувствительность к силе нажатия.

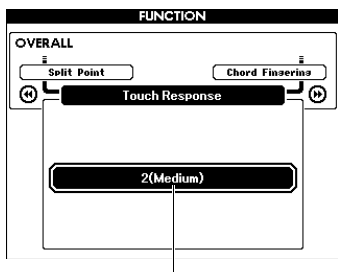

Текущий уровень чувствительности к нажатию

### 3 С помощью диска управления выберите значение чувствительности к силе нажатия от 1 до 4.

Если выбран вариант 1 (Низкая), 2 (Средняя) или 3 (Высокая), становится активной функция "Touch Response" (Реакция на силу нажатия). При выборе значения 4 (Фиксированная) громкость звучания проигрываемых нот не зависит от силы нажатия на клавиши.

1 (Soft)	При высокой чувствительности инструмент синтезирует громкий звук. Громкость соответствует силе нажатия.
2 (Medium)	Стандартное значение реакции на силу нажатия.
3 (Hard)	Чтобы получить громкий звук, необходимо очень сильно ударить по клавишам. Это позволяет использовать разнообразные выразительные средства, от пианиссимо до фортиссимо.
4 (Fixed)	Реакция на силу нажатия отсутствует. Громкость не зависит от силы нажатия.

**ПРИМЕЧАНИЕ**

- По умолчанию значение чувствительности к силе нажатия равно 2.

## Выбор настройки эквалайзера для наилучшего звучания

Для получения наилучшего звучания имеется возможность использования пяти различных настроек главного эквалайзера (EQ). Главный эквалайзер — это настройка, применяемая к звуку в целом (за исключением аудио), который в конечном итоге поступает из блока эффектов в динамики или наушники.

### 1 Нажмите кнопку [FUNCTION].

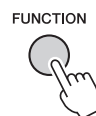

### 2 Несколько раз нажмите кнопку CATEGORY [◀◀] или [▶▶], пока на экране не появится индикация "Master EQ Type" (Тип основного эквалайзера).

Отображается тип основного эквалайзера.

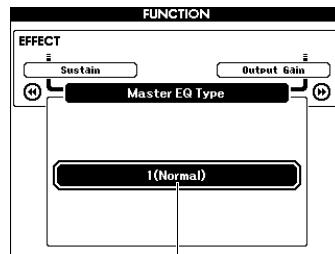

Текущий тип основного эквалайзера

### 3 С помощью диска управления выберите нужную настройку основного эквалайзера.

1 (Normal)	Выравнивание EQ.
2 (Piano)	Для исполнения сольной партии на пианино.
3 (Soft)	Понижает диапазон высоких частот для получения более мягкого звука.
4 (Bright)	Понижает диапазон средних частот для получения более четкого звука.
5 (Powerful)	Для усиления звука.

**ПРИМЕЧАНИЕ**

- Тип 5 (Powerful) (Мощный) по сравнению с другими типами эквалайзера производит более акцентированный звук, но может вызвать искажение при некоторых тембрах и стилях.

## Установка уровня усиления для выходных сигналов

Уровень усиления для выходных сигналов для разъема PHONES/OUTPUT можно переключать между двумя значениями: для наушников или для внешнего звукового оборудования.

### 1 Нажмите кнопку [FUNCTION].

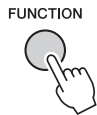

### 2 Несколько раз нажмите кнопку CATEGORY [◀◀] или [▶▶], пока на экране не появится индикация "Output Gain" (Усиление выходного сигнала).

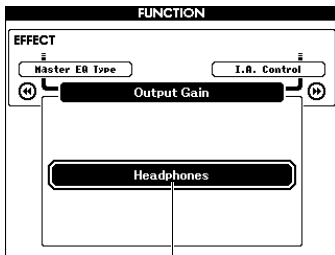

Текущее значение

### 3 С помощью диска управления выберите нужный параметр.

При использовании внешнего звукового оборудования выберите "Line Out" (Линейный выход), а при использовании наушников — "Headphones" (Наушники). Если при выбранном варианте "Headphones" (Наушники) к разъему PHONES/OUTPUT подключить внешнее звуковое оборудование, может возникнуть искажение.

## Включение/выключение динамика

Можно указать, должен ли звук всегда воспроизводиться через встроенный динамик, если к разъему PHONES/OUTPUT подключен какой-либо штекер.

### 1 Нажмите кнопку [FUNCTION].

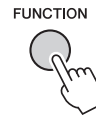

### 2 Несколько раз нажмите кнопку CATEGORY [◀◀] или [▶▶], пока на экране не появится индикация "Speaker Control" (Управление динамиками).

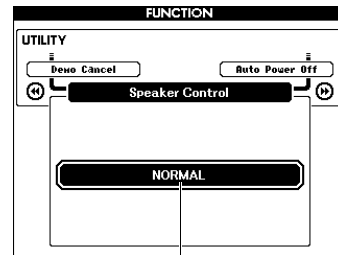

Текущее значение

### 3 С помощью диска управления выберите нужный параметр.

При выборе параметра NORMAL (Стандартный) динамики автоматически отключаются, если в разъем PHONES/OUTPUT вставлен какой-либо штекер. При выборе варианта ALWAYS ON (Всегда включен) звук всегда воспроизводится через динамик независимо от того, вставлен ли в разъем какой-либо штекер.

## Интеллектуальный акустический контроль (IAC)

IAC — это функция, которая автоматически настраивает и контролирует качество звука в соответствии с общей громкостью инструмента. Даже при малой громкости будут четко слышны низкие и высокие звуки. Функция IAC действует только при воспроизведении звука через динамики инструмента. Несмотря на то что настройки IAC по умолчанию включены, их можно отключить при необходимости. Также можно настроить глубину IAC.

### 1 Нажмите кнопку [FUNCTION].

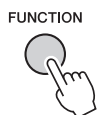

### 2 Несколько раз нажмите кнопку CATEGORY [◀◀] или [▶▶], пока на экране не появится индикация "I.A. Control" (Управление I.A.).

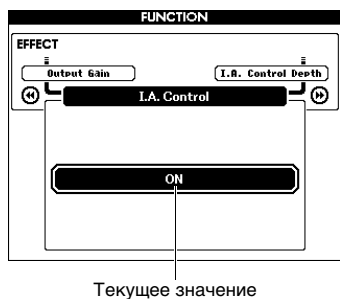

### 3 С помощью диска управления задайте требуемое значение.

## Установка глубины IAC

Можно настроить глубину эффекта IAC.

### 1 Нажмите кнопку [FUNCTION].

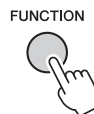

### 2 Несколько раз нажмите кнопку CATEGORY [◀◀] или [▶▶], пока на экране не появится индикация "I.A. Control Depth" (Глубина управления I.A.).

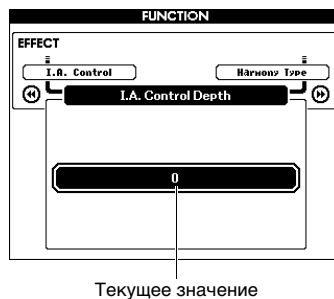

### 3 С помощью диска управления задайте требуемое значение.



# настройки тембра

## Выбор наложения тембров

- 1 Нажмите и удерживайте кнопку [DUAL ON/OFF] более секунды для отображения экрана VOICE SELECT (DUAL).

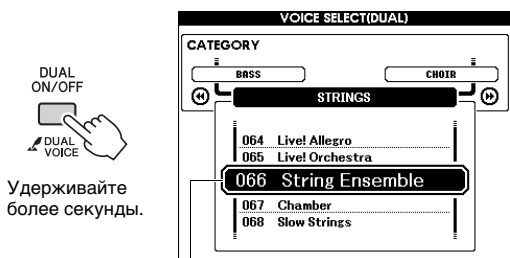

Удерживайте более секунды.

Текущий наложенный тембр

- 2 Повернув диск управления, выберите нужный наложенный тембр.

## Выбор нижнего тембра (при разделении тембров)

- 1 Нажмите и удерживайте кнопку [SPLIT ON/OFF] более секунды для отображения экрана VOICE SELECT (SPLIT).

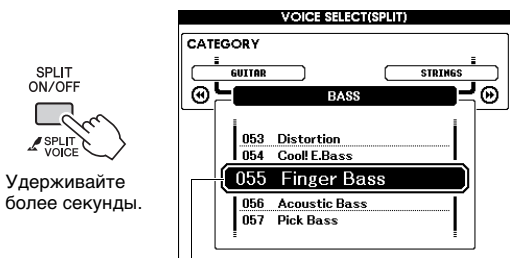

Удерживайте более секунды.

Текущий нижний тембр

- 2 Повернув диск управления, выберите нужный нижний тембр.

## Редактирование тембра

Пользователь может отредактировать параметры основного, наложенного и нижнего тембров, например, громкость, октаву и глубину реверберации и хоруса. Это позволяет создать новые своеобразные звуки, наилучшим образом подходящие для музыкального исполнения.

- 1 Нажмите кнопку [FUNCTION].

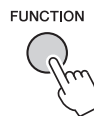

- 2 Нажимайте кнопки CATEGORY [◀] и [▶], пока на экране не появится индикация нужного элемента.

Индикация параметров тембров имеет определенный формат; для параметров основного тембра: "Main \*\*\*", наложенного тембра: "Dual \*\*\*" и нижнего тембра: "Split \*\*\*". Сведения о каждом из параметров см. в разделе "Перечень функций" на стр. 67.

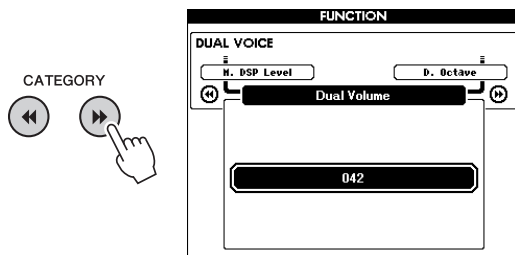

- 3 Поворачивая диск управления, задайте значение.

Сыграйте на клавиатуре, чтобы проверить звучание.

- 4 Для редактирования различных параметров повторно выполните шаги 2–3.

- 5 При необходимости сохраните эти настройки в регистрационной памяти (стр. 46).

При выборе другого тембра происходит сброс связанных с тембром настроек. Сохраните эти настройки в регистрационной памяти, если хотите в дальнейшем загружать созданный звук.

# Функции стиля (автоаккомпанемент)

## Вариации стиля – Sections (фрагменты)

Каждый стиль состоит из нескольких "фрагментов", позволяющих менять аранжировку аккомпанемента согласно исполняемой композиции.

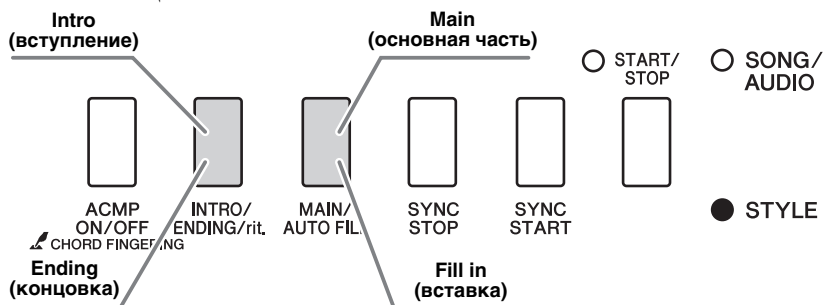

### Intro (вступление)

Используется для вступления композиции. После вступления начинается воспроизведение основного фрагмента (Main) стиля. Продолжительность вступления (в тактах) зависит от выбранного стиля.

### Основная часть

Используется для проигрывания основной части мелодии. Воспроизведение основного фрагмента повторяется, пока не будет нажата кнопка другого фрагмента. Имеются две вариации (А и В), и звук воспроизведения стиля гармонически меняется в ответ на проигрываемые левой рукой аккорды.

### Вставка

Автоматически добавляется перед сменой вариации основного фрагмента на А или В.

### Концовка

Используется для концовки композиции. По завершении концовки воспроизведение стиля автоматически останавливается. Длина концовки (в тактах) зависит от выбранного стиля.

- 1 Нажмите кнопку [STYLE], затем с помощью диска управления выберите стиль.
- 2 Нажмите кнопку [EXIT] для возврата к основному экрану MAIN.
- 3 Нажмите кнопку [ACMP ON/OFF] для включения функции ACMP (аккомпанемент).



Появляется, когда включена функция ACMP.

- 4 Нажмите кнопку [SYNC START] для включения режима синхронного запуска.

Индикатор мигает, когда включен синхронный запуск.

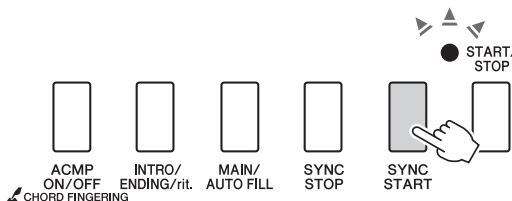

### Синхронный запуск

Когда включен режим синхронного запуска, воспроизведение стиля начинается при исполнении аккорда в области автоаккомпанемента на клавиатуре. Нажатие кнопки [SYNC START] включает и выключает синхронный запуск.

**5** Нажмите кнопку [MAIN/AUTO FILL] для выбора основного фрагмента Main A или Main B.

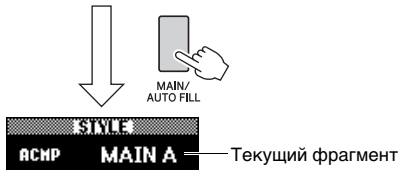

**6** Нажмите кнопку [INTRO/ENDING/rit.].



Теперь все готово, чтобы начать воспроизведение фрагмента Intro (вступление).

**7** Возьмите аккорд левой рукой, чтобы запустить воспроизведение вступления.

В этом примере сыграйте до-мажорное трезвучие (как показано ниже). Сведения об аккордах см. в разделе "Аккорды" на стр. 30.



**8** По окончании вступления возьмите аккорд, соответствующий дальнейшему воспроизведению композиции.

Играйте левой рукой аккорды, а правой – мелодию, и при необходимости нажимайте кнопку [MAIN/AUTO FILL]. При этом будет происходить смена фрагмента в следующем порядке: Fill-in (вставка), Main A (основной A) или Main B (основной B).

**9** Нажмите кнопку [INTRO/ENDING/rit.].

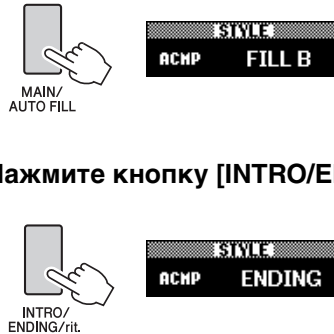

Начнется воспроизведение фрагмента Ending (концовка). По окончании концовки воспроизведение стиля автоматически останавливается. Постепенное замедление (ритарданто) концовки достигается путем повторного нажатия кнопки [INTRO/ENDING/rit] во время воспроизведения концовки.

**Synchro Stop (синхронная остановка)**

При нажатии кнопки [SYNC STOP] для выбора этой функции стиль воспроизводится только при проигрывании аккордов в области автоаккомпанемента на клавиатуре. Воспроизведение стиля останавливается при отпускании этих клавиш. Это позволяет добавлять ритмические паузы во время исполнения, просто нажимая и отпуская клавиши в области автоаккомпанемента на клавиатуре. Нажатие кнопки [SYNC STOP] включает и выключает синхронную остановку.

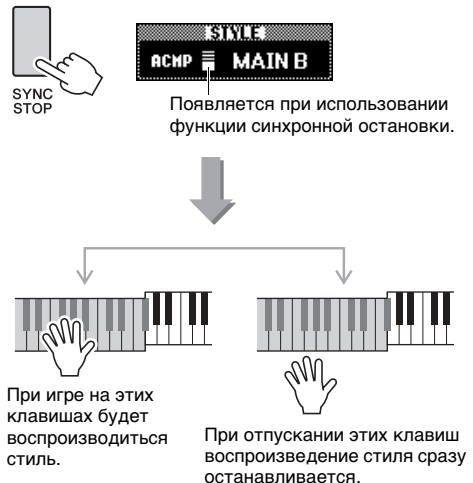

## Изменение темпа

Стили можно исполнять в любом темпе: быстром или медленном.

- 1 Кнопкой [ТЕМПО/ТАР] вызовите экран регулировки темпа.

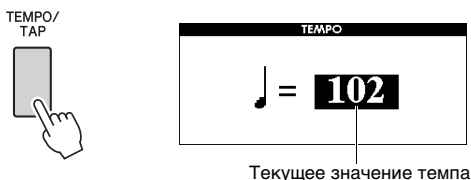

- 2 Поворачивайте диск управления, чтобы задать темп.

Одновременно нажмите кнопки [+] и [-], чтобы сбросить заданное значение и восстановить значение темпа по умолчанию для текущего стиля или композиции. Во время воспроизведения композиции можно изменить темп, дважды нажав кнопку [ТЕМПО/ТАР] в нужном темпе.

**ПРИМЕЧАНИЕ**

- Эта операция применима также к темпу воспроизведения композиции.

## Запуск кнопкой "Tap"

Можно запустить воспроизведение стиля или композиции, просто несколько раз нажав кнопку [ТЕМПО/ТАР] в нужном темпе — четыре раза для тактового размера 4/4 и три раза для размера 3/4.

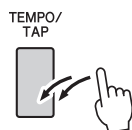

## Настройка громкости стиля

Можно настроить баланс громкости между воспроизведением стиля и игрой на клавиатуре.

- 1 Нажмите кнопку [FUNCTION].

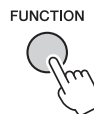

- 2 Используйте кнопки CATEGORY [◀◀] и [▶▶] для вызова функции "Style Volume" (Громкость стиля).

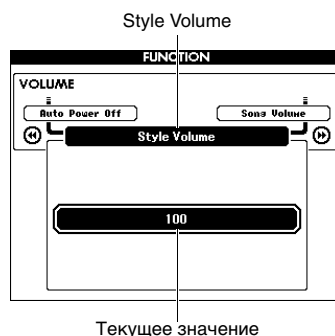

- 3 Поворачивая диск управления, задайте громкость.

## Проигрывание аккордов без воспроизведения стиля

Если нажата кнопка [STYLE], нажмите кнопку [ACMP ON/OFF] для включения функции ACMP (появляется индикация ACMP ON), возьмите аккорд в зоне левой руки на клавиатуре (с выключенной функцией SYNC START), и вы услышите звук аккорда без воспроизведения стиля. Такое состояние называется "остановка аккомпанемента". Проигранный аккорд будет отображаться на экране и воздействовать на функцию гармонизации (стр. 27).

## Установка точки разделения

Точка на клавиатуре, разделяющая зону левой руки и зону правой руки, называется точкой разделения клавиатуры (Split Point). Если выбран стиль и включена функция АСМР, проигрываемые слева от точки разделения ноты используются, чтобы указать аккорд для воспроизведения стиля. Если включена функция разделения клавиатуры, ноты, проигрываемые слева от точки разделения используются для воспроизведения нижнего тембра. Исходное положение точки разделения – клавиша номер 54 (клавиша F#2).

### 1 Нажмите кнопку [FUNCTION].

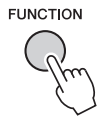

### 2 Повторно нажимайте кнопки CATEGORY [◀◀] и [▶▶] для вызова функции "Split Point" (Точка разделения).

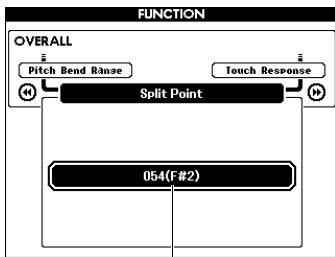

Split Point  
(точка разделения), функция

### 3 Поворачивая диск управления, установите точку разделения в диапазоне от 021 (A-1) до 108 (C7).



Для восстановления значений по умолчанию одновременно нажмите кнопки [+ ] и [-].

**ПРИМЕЧАНИЕ**

- Установленная точка разделения является общей и применяется к стилям и тембрам.
- Точку разделения нельзя изменить во время воспроизведения урока.

## Установка аппликатуры аккордов

Существует три различных типа аппликатуры, которые можно использовать для обозначения аккордов при воспроизведении стиля либо для обозначения аккордов с помощью всего диапазона клавиатуры.

- 1 Нажмите кнопку [STYLE].
- 2 Нажмите и удерживайте кнопку [АСМР ON/OFF] более секунды для отображения экрана "Chord Fingering" (Аппликатура).

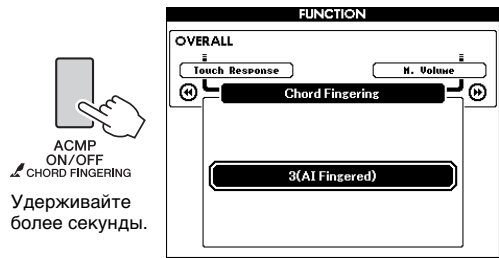

### 3 С помощью диска управления выберите нужный параметр.

1 (Multi Finger)	Распознаются разные типы аккордов, перечень которых приведен в отдельном документе Data List (Перечень данных), включая "Упрощенные аккорды" (данный сборник, стр. 30).
2 (FullKeyboard)	Аккорды распознаются во всем диапазоне клавиатуры. Распознавание аккордов напоминает метод, принятый в режиме 1 (Multi Finger). Аккорды определяются даже в тех случаях, когда они берутся сразу двумя руками: например, когда левой рукой вы берете басовую ноту, а правой — аккорд, или когда аккорд берется левой рукой, в то время как правая ведет мелодическую линию. В этом режиме упрощенные аккорды не определяются.
3 (AI Fingered)	Для указания аккорда достаточно нажать менее трех нот (используются сведения о последнем сыгранном аккорде и т. д.).

## Поиск аккордов в словаре аккордов

Функцию Dictionary (Книга аккордов) удобно применять, если известно название аккорда и нужно быстро его разучить.

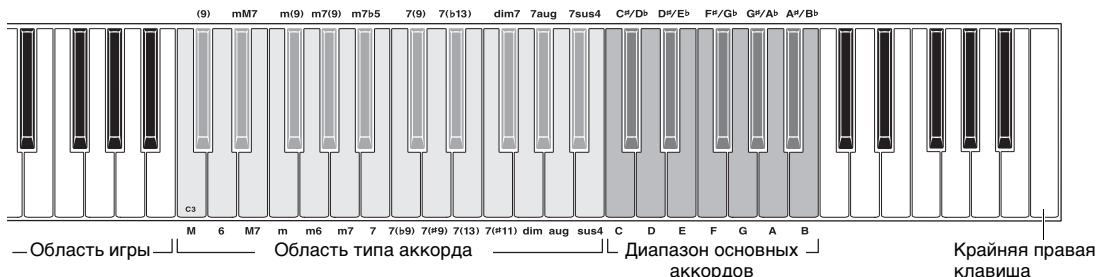

1 Нажмите и удерживайте кнопку [MINUS ONE] более секунды для отображения экрана DICTONARY.

2 В качестве примера разучим аккорд GM7 (септаккорд соль мажор).

2-1 В соответствии с рисунком нажмите клавишу G в области CHORD ROOT, чтобы в качестве основного тона отображался тон G (звук не воспроизводится).

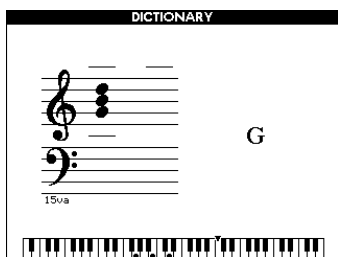

2-2 В соответствии с рисунком нажмите клавишу M7 (большая септима) в области CHORD TYPE (звук не воспроизводится). Ноты, которые следует сыграть в указанном аккорде (основной тон и тип аккорда), показаны на экране в виде нотной записи, а также на схеме клавиатуры.

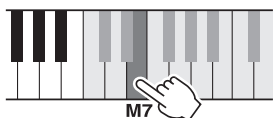

Для вызова списка возможных обращений аккорда нажимайте кнопки [+]/[-].

### ПРИМЕЧАНИЕ

- Информация о мажорных аккордах. Простые мажорные аккорды обычно обозначаются буквой основного тона. Например, "С" означает "До-мажор". Однако при указании мажорного аккорда обязательно выберите "M" (мажорный) после буквы основного тона.

3 Следуя нотной записи и схеме на клавиатуре, сыграйте аккорд в области игры.

Если аккорд сыгран правильно, раздастся звук колокольчика, а название аккорда будет выделено цветом.

Чтобы выйти из функции, нажмите кнопку [EXIT].

# Настройки композиции и аудио

## Воспроизведение фонового музыкального сопровождения (BGM)

Настройка по умолчанию предусматривает воспроизведение и повторение только одной демо-композиции при нажатии кнопки [DEMO/BGM]. Эту настройку можно изменить, например чтобы воспроизводились все встроенные композиции и аудиофайлы на USB-устройстве. Таким образом, инструмент может использоваться как источник фонового музыкального сопровождения. Поддерживаются пять групп настроек воспроизведения. Выберите одну из них в соответствии со своими потребностями.

- 1 **Нажмите и удерживайте кнопку [DEMO/BGM] дольше секунды для отображения экрана выбора демонстрационной группы "Demo Group".**

Отображается выбранная в настоящий момент группа для повторного воспроизведения.

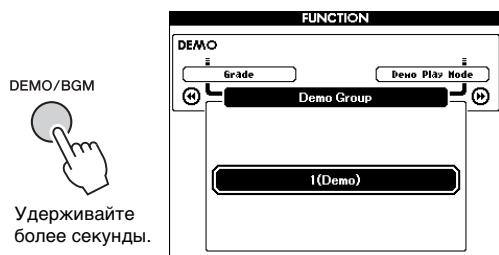

- 2 **Поворачивая диск управления, выберите группу для воспроизведения с повторением из приведенной ниже таблицы.**

Demo	Демонстрационная композиция
Preset	Все встроенные композиции
User	Все пользовательские композиции
Download	Все композиции, переданные с компьютера
USB	<p>Все композиции (MIDI-файлы) и аудиофайлы на подключенной флэш-памяти USB.</p> <p><b>Порядок воспроизведения</b> Поскольку файлы в корневой папке флэш-памяти USB будут отсортированы в алфавитном порядке вне зависимости от типа файла, вы можете воспроизвести файлы композиций и аудио в указанном ниже порядке.</p> <p>Song1.mid Song1.wav Song2.mid Song2.wav</p> <p>Для этого убедитесь в том, что в корневой папке флэш-памяти USB находятся только те файлы, которые должны быть воспроизведены, и что другие файлы в флэш-памяти USB отсутствуют.</p>

- 3 **Чтобы начать воспроизведение, нажмите кнопку [DEMO/BGM].**

Чтобы остановить воспроизведение, еще раз нажмите кнопку [DEMO/BGM].

## Случайный порядок воспроизведения

Можно изменить порядок, в котором воспроизводятся композиции при нажатии кнопки [DEMO/BGM], с порядка по возрастанию номеров на случайный.

- 1 **Нажмите кнопку [FUNCTION].**

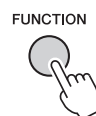

- 2 **Нажмите несколько раз кнопки CATEGORY [◀] или [▶], чтобы выбрать режим "Demo Play Mode" (режим воспроизведения демонстрационной композиции).**

Отображается выбранный режим воспроизведения: 1 (Стандартный) или 2 (Случайный).

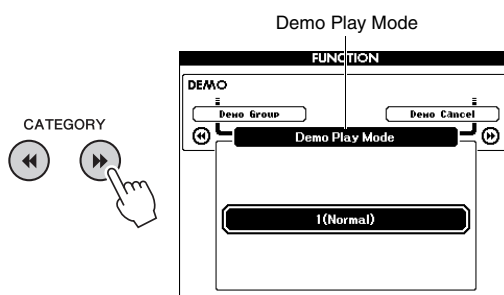

Если для параметра "Demo Group" (демонстрационная группа) установлено значение "Demo" (демонстрация), этот параметр установить невозможно.

- 3 **Поворачивая диск, выберите режим 2 (Случайный).**

Для возврата к обычному порядку выберите 1 (Стандартный).

- 4 **Чтобы начать воспроизведение, нажмите кнопку [DEMO/BGM].**

Чтобы остановить воспроизведение, еще раз нажмите кнопку [DEMO/BGM].

### Настройка темпа композиции

Такая же операция, как для стиля. См. стр. 60.

### Запуск кнопкой "Tap"

Такая же операция, как для стиля. См. стр. 60.

### Song Volume (громкость композиции), настройка

#### ПРИМЕЧАНИЕ

- Громкость композиции можно настроить при наличии выбранной композиции.

#### 1 Нажмите кнопку [FUNCTION].

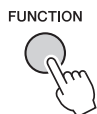

#### 2 Повторно нажимайте кнопки CATEGORY [◀] и [▶], пока не появится индикация "Song Volume" (Громкость композиции).

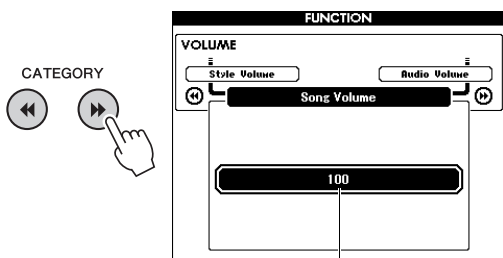

Song Volume (громкость композиции), настройка

#### 3 Поворачивая диск управления, задайте громкость композиции.

### Громкость воспроизведения аудио

#### ПРИМЕЧАНИЕ

- Громкость воспроизведения аудио можно настроить, выбрав нужный файл аудио.

#### 1 Нажмите кнопку [FUNCTION].

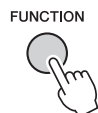

#### 2 Повторно нажимайте кнопки CATEGORY [◀] и [▶], пока не появится индикация "Audio Volume" (Громкость воспроизведения аудио).

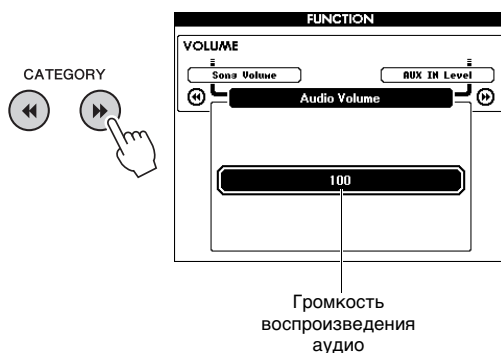

Громкость воспроизведения аудио

#### 3 Поворачивая диск управления, задайте громкость воспроизведения аудио.



## Изменение тембра композиции

Можно временно сменить тембр дорожки 1 или 2 текущей встроенной композиции на любой другой тембр.

- 1 Нажмите кнопку [SONG/AUDIO], выберите нужную встроенную композицию и начните воспроизведение.
- 2 Нажмите и удерживайте кнопку [VOICE] более секунды для отображения экрана VOICE SELECT (MELODY R), на котором можно выбрать тембр.

При нажатии кнопки [VOICE] выполняется переключение между экранами VOICE SELECT (MELODY R) и VOICE SELECT (MELODY L). Для выбора тембра используйте диск управления. Melody R соответствует тембру дорожки 1, а Melody — тембру дорожки 2.

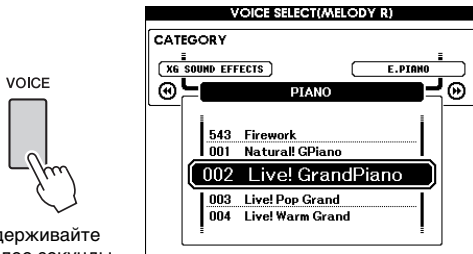

Удерживайте более секунды.

- 3 Поворачивая диск управления, выберите нужный тембр.

При выборе других тембров изменяется только тембр мелодии, а композиция остается неизменной.

## Задание канала для части урока

Если для обучения используются сторонние композиции (только в формате SMF 0 и 1) на флэш-памяти USB (или переданные из компьютера), можно указать, какие каналы должны воспроизводиться как партии правой и левой руки.

- 1 Нажмите кнопку [SONG/AUDIO] и выберите композицию (106–), находящуюся во флэш-памяти, для которой нужно выбрать дорожку.
- 2 Нажмите кнопку [FUNCTION].

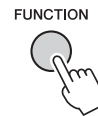

- 3 Используйте кнопки CATEGORY [◀◀] и [▶▶] для выбора элемента R-Part (партия правой руки) или L-Part (партия левой руки).
- 4 С помощью диска выберите канал для воспроизведения указанной партии правой или левой руки.

# Функции

С помощью "функций" осуществляется доступ к детальным параметрам инструмента, таким как настройка высоты звука, точка разделения, а также к параметрам тембров и эффектов. Просмотрите список функций (стр. 67–69). Если найдете функцию, параметр которой нужно изменить, следуйте приведенным далее инструкциям.

1 Найдите нужный элемент в списке функций на стр. 67–69.

2 Нажмите кнопку [FUNCTION] для отображения экрана FUNCTION.

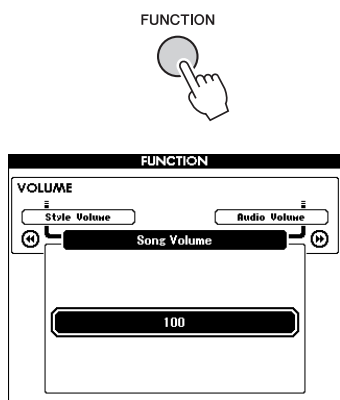

3 Повторно нажимайте кнопки CATEGORY [◀] и [▶], пока на экране не появится нужный элемент.

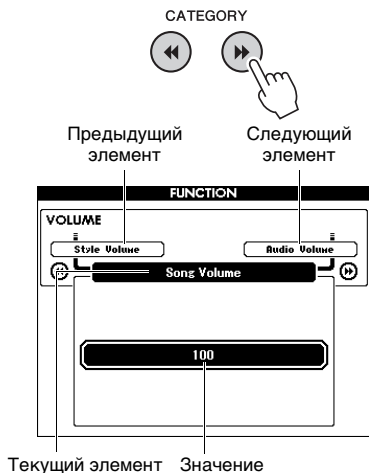

4 Задайте значение выбранной функции с помощью диска управления, кнопку [+] и [-] или цифровых кнопок [0]–[9].

При одновременном нажатии кнопки [+] и [-] восстанавливается значение по умолчанию. В единственном случае для функции MIDI Initial Send (передача исходной конфигурации): при нажатии кнопки [+] функция выполняется, при нажатии кнопки [-] функция отменяется.

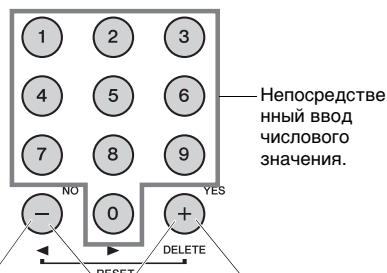

- Уменьшение значения на 1.
  - OFF (выкл)
  - Cancel (отмена)
- При одновременном нажатии выполняется загрузка значения по умолчанию.
- Увеличение значения на 1.
  - ПОСТОЯННО ГОРИТ
  - Выполнение

Некоторые настройки функций сохраняются даже при выключении питания и могут быть переданы на компьютер как данные резервной копии (стр. 49).

Перечень функций

Категория	Функция	Допустимые значения	Значение по умолчанию:	Описание
Volume (громкость)	Style Volume (громкость стиля)	000–127	100	См. стр. 60.
	Song Volume (громкость композиции)	000–127	100	См. стр. 64.
	Audio Volume (громкость воспроизведения аудио)	000–127	100	Определяет громкость аудиофайла.
	AUX IN Level (уровень AUX IN)	000–127	100	Определяет громкость источника звука через разъем AUX IN.
Overall (Общие)	Transpose (Транспонирование)	-12–+12	00	См. стр. 52.
	Tuning (настройка инструмента)	415,3–466,2 Гц	440,0 Гц	См. стр. 53.
	Pitch Bend Range (диапазон изменения высоты звука)	01–12	02	Диапазон, в котором можно изменять высоту звука с помощью колесика PITCH BEND (стр. 53) с шагом в один полутон.
	Split Point (точка разделения)	021 (A-1) – 108 (C7)	054 (F#2)	См. стр. 61.
	Touch Response (реакция на силу нажатия)	1 (Soft)/ 2 (Medium)/ 3 (Hard)/ 4 (Fixed)	2 (Medium)	См. стр. 54.
	Chord Fingering (аппликатура аккордов)	1 (Multi Finger)/ 2 (FullKeyboard)/ 3 (AI Fingered)	1 (Multi Finger)	См. стр. 61.
Main Voice (основной тембр) (стр. 23)	Main Volume (основная громкость)	000–127	*	Определяет громкость основного тембра.
	Main Octave (основная октава)	-2–+2	*	Определяет диапазон октавы для основного тембра.
	Main Pan (основная панорама)	000 (left) – 64 (center) – 127 (right)	*	Определяет стереофоническую направленность панорамы звучания для основного тембра. Значение "0" смещает панораму звучания полностью влево; значение "127" – полностью вправо.
	Main Reverb Level (уровень основной реверберации)	000–127	*	Часть сигнала основного тембра, к которой применяется эффект реверберации.
	Main Chorus Level (уровень основного хоруса)	000–127	*	Часть сигнала основного тембра, к которой применяется эффект хоруса.
	Main DSP Level (уровень основного DSP)	000–127	*	Определяет, какая часть сигнала основного тембра будет обработана эффектом DSP.
Dual Voice (дополнительный тембр для режима наложения тембров) (стр. 24, 57)	Dual Volume (громкость в режиме наложения тембров)	000–127	*	Громкость наложенного тембра.
	Dual Octave (октава в режиме наложения тембров)	-2–+2	*	Определяет диапазон октавы в режиме наложения тембров.
	Dual Pan (панорама в режиме наложения тембров)	000 (left) – 64 (center) – 127 (right)	*	Определяет стереофоническую направленность панорамы звучания для наложенного тембра. Значение "0" смещает панораму звучания полностью влево; значение "127" – полностью вправо.
	Dual Reverb Level (уровень реверберации в режиме наложения тембров)	000–127	*	Часть сигнала наложенного тембра, передаваемая в эффект реверберации.
	Dual Chorus Level (уровень хоруса в режиме наложения тембров)	000–127	*	Часть сигнала наложенного тембра, передаваемая в эффект хоруса.
	Dual DSP Level (уровень DSP в режиме наложения тембров)	000–127	*	Часть сигнала наложенного тембра, передаваемая в эффект DSP.
Split Voice (разделение тембров) (стр. 24, 57)	Split Volume (громкость в режиме разделения тембров)	000–127	080	Определяет громкость нижнего тембра.
	Split Octave (октава в режиме разделения тембров)	-2–+2	0	Определяет диапазон октавы в режиме разделения тембров.
	Split Pan (панорама в режиме разделения тембров)	000 (left) – 64 (center) – 127 (right)	064	Определяет стереофоническую направленность панорамы звучания для нижнего тембра. Значение "0" смещает панораму звучания полностью влево; значение "127" – полностью вправо.
	Split Reverb Level (уровень реверберации в режиме разделения тембров)	000–127	008	Определяет, какая часть сигнала нижнего тембра будет обработана эффектом реверберации.
	Split Chorus Level (уровень хоруса в режиме разделения тембров)	000–127	000	Определяет, какая часть сигнала нижнего тембра будет обработана эффектом хорус.

Категория	Функция	Допустимые значения	Значение по умолчанию:	Описание
Effect (эффект)	Reverb Type (тип реверберации)	01–36	**	См. стр. 50.
	Chorus Type (тип хоруса)	01–45	**	См. стр. 50.
	DSP	ON/OFF (ВКЛ/ВЫКЛ)	*	См. стр. 51.
	DSP Type (тип DSP)	001–239	*	См. стр. 51.
	Damper Resonance (резонанс демпфера)	ON/OFF (ВКЛ/ВЫКЛ)	ON (вкл)	Этот эффект применяется только к тембру 001 (основной тембр) или тембру 001, используемому в дорожке 1 композиции. См. стр. 16 и 18.
	Sustain (Сустейн)	ON/OFF (ВКЛ/ВЫКЛ)	OFF (выкл)	См. стр. 52.
	Master EQ Type (тип основного эквалайзера)	1 (Normal)/ 2 (Piano)/ 3 (Soft)/ 4 (Bright)/ 5 (Powerful)	Обычное	См. стр. 54.
	Output Gain (усиление выходного сигнала)	Headphones/Line Out (наушники/линейный выход)	Headphones (наушники)	См. стр. 55.
	I. A. Control (управление I. A.)	ON/OFF (ВКЛ/ВЫКЛ)	ON (вкл)	См. стр. 56.
I. A. Control Depth (Глубина управления I. A.)	-3+3	0	См. стр. 56.	
Harmony (гармонизация) (стр. 27)	Harmony Type (тип гармонии)	01–26	*	Определяет тип гармонизации.
	Harmony Volume (громкость гармонии)	000–127	*	Громкость эффекта гармонизации.
PC (Разъем USB TO HOST)	PC Mode (режим ПК)	PC1/PC2/OFF	OFF (выкл)	Оптимизирует параметры MIDI при передаче или приеме данных исполнения между компьютером и инструментом (стр. 69).
MIDI***	Local (локально)	ON/OFF (ВКЛ/ВЫКЛ)	ON (вкл)	Включение (ON) и отключение (OFF) функции управления внутренним тон-генератором с клавиатуры инструмента. Установите для этого параметра значение "OFF", когда записываете исполнение на клавиатуре в программное приложение на компьютере через MIDI-интерфейс.
	External Clock (внешняя синхронизация)	ON/OFF (ВКЛ/ВЫКЛ)	OFF (выкл)	Тип синхронизации инструмента: по внутреннему таймеру (OFF) или по внешним сигналам синхронизации (ON). Установите для этого параметра значение "ON", когда записываете исполнение на клавиатуре в программное приложение на компьютере через MIDI-интерфейс.
	Keyboard Out (вывод данных с клавиатуры)	ON/OFF (ВКЛ/ВЫКЛ)	ON (вкл)	Определяет, будут ли передаваться (ON) MIDI-сообщения, генерируемые при исполнении на клавиатуре, из разъема USB TO HOST.
	Style Out (вывод данных стиля)	ON/OFF (ВКЛ/ВЫКЛ)	OFF (выкл)	Определяет, будут ли передаваться (ON) MIDI-сообщения, генерируемые при воспроизведении стиля, из разъема USB TO HOST.
	Song Out (вывод данных композиции)	ON/OFF (ВКЛ/ВЫКЛ)	OFF (выкл)	Определяет, будут ли передаваться (ON) MIDI-сообщения, генерируемые при воспроизведении композиции, из разъема USB TO HOST.
	Initial Setup (начальная настройка)	ON (вкл)	–	Позволяет передавать данные настроек панели на компьютер. Нажмите [+] для передачи или [-] для отмены. Эту операцию следует выполнять сразу после начала операции записи на компьютер.
Metronome (метроном) (стр. 25)	Time Signature Numerator (числитель тактового размера)	1–60	**	Тактовый размер метронома.
	Time Signature Denominator (знаменатель тактового размера)	2/4/8/16	**	Устанавливает длительность каждой доли метронома.
	Bell (колокольчатый)	ON/OFF (ВКЛ/ВЫКЛ)	ON (вкл)	Определяет, будет ли воспроизводиться звонок (ON) или нет (OFF).
	Metronome Volume (Громкость метронома)	000–127	100	Определяет громкость метронома.
Score (партитура)	Quantize (квантование)	1 (1/4 note)/(четверть)/ 2 (1/4 note triplet)/(триоль из четвертей)/ 3 (1/8 note)/(восьмая)/ 4 (1/8 note triplet)/(триоль из восьмых)/ 5 (1/16 note)/(шестнадцатая)/ 6 (1/16 note triplet)/(триоль из шестнадцатых)/ 7 (1/32 note)/(тридцать вторая)/ 8 (1/32 note triplet)/(триоль из тридцать вторых)	–	В зависимости от данных композиции можно повысить удобочитаемость партитуры за счет выравнивания тайминга нот (времени нажатия нот). Этот параметр определяет минимальное временное разрешение, используемое в композиции. Например, если композиция содержит четверти и восьмые, следует задать для этого параметра значение "восьмая". Ноты и паузы меньшей длительности не будут отображаться в партитуре.

Категория	Функция	Допустимые значения	Значение по умолчанию:	Описание
Song/Lesson (разучивание композиций)	Right-Part (партия для правой руки)	CH 01, 02...15, 16, OFF	CH 01	Номер дорожки упражнений для правой руки. Эта настройка действует только для композиций в формате SMF 0 и 1, переданных с внешнего устройства.
	Left-Part (партия для левой руки)	CH 01, 02...15, 16, OFF	CH 02	Номер дорожки упражнений для левой руки. Эта настройка действует только для композиций в формате SMF 0 и 1, переданных с внешнего устройства.
Lesson (обучение)	Grade (оценка)	ON/OFF (ВКЛ/ВЫКЛ)	ON (вкл)	Включает (ON) или выключает (OFF) функцию оценки.
Demo (демонстрация)	Demo Group (демонстрационная группа)	1 (Demo — демонстрация)/ 2 (Preset — предустановка)/ 3 (User — пользователь)/ 4 (Download — загруженные)/ 5 (USB)	1 (Demo)	См. стр. 63.
	Demo Play Mode (режим демонстрационного воспроизведения)	1 (Normal)/ 2 (Random)	1 (Normal)	См. стр. 63.
	Demo Cancel (отмена демонстрации)	ON/OFF (ВКЛ/ВЫКЛ)	OFF (выкл)	Включение и отключение функции отмены демонстрации. Если задано значение ON, даже при нажатии кнопки [DEMO/BGM] демонстрационная композиция не воспроизводится.
Utility (служебный режим)	Speaker Control (управление динамиками)	NORMAL/ALWAYS ON (обычное/всегда вкл.)	(NORMAL — обычное)	См. стр. 55.
	Auto Power Off (автоматическое отключение питания)	ВЫКЛ./5/10/15/30/60/120 (мин.)	30	См. стр. 20.

\* Для каждой комбинации тембров автоматически задается соответствующее значение.

\*\* Для каждой композиции или стиля автоматически задается соответствующее значение.

\*\*\* Дополнительную информацию см. в разделе "Computer-related Operations (документ по операциям, связанным с компьютером)" (стр. 9).

### PC Mode (режим ПК)

Настройки компьютера немедленно переопределяют все основные настройки MIDI (как показано ниже). Данная настройка не требуется при обмене файлами между компьютером и инструментом через Musicsoft Downloader.

	PC1	PC2	OFF (выкл)
Local (локально)	OFF (выкл)	OFF (выкл)	ON (вкл)
External Clock (внешняя синхронизация)	ON (вкл)	OFF (выкл)	OFF (выкл)
Song Out (вывод данных композиции)	OFF (выкл)	OFF (выкл)	OFF (выкл)
Style Out (вывод данных стиля)	OFF (выкл)	OFF (выкл)	OFF (выкл)
Keyboard Out (вывод данных с клавиатуры)	OFF (выкл)	ON (вкл)	ON (вкл)

#### ПРИМЕЧАНИЕ 1

- Данные встроенных композиций, в отличие от композиций пользователя, невозможно передавать с инструмента с помощью функции Song Out (вывод данных композиции).

# Операции с флэш-памятью USB

Подключив устройство флэш-памяти USB к разъему USB TO DEVICE, можно сохранить данные, созданные на этом инструменте, например пользовательские композиции и настройки параметров. Эти сохраненные данные в дальнейшем могут быть снова загружены в инструмент для использования.

## Меры предосторожности при использовании разъема USB TO DEVICE

Инструмент оборудован встроенным разъемом USB TO DEVICE. Соблюдайте осторожность при подключении USB-устройства к этому разъему. Выполняйте указанные ниже меры предосторожности.

### ПРИМЕЧАНИЕ

- Подробнее об обращении с устройствами USB см. в руководстве пользователя соответствующего устройства USB.

## Совместимые USB-устройства

- USB-накопитель

Этот инструмент может не поддерживать ряд имеющихся в продаже устройств USB.

Корпорация Yamaha не гарантирует работоспособность приобретенных пользователем устройств USB. Перед приобретением устройства USB для использования с этим инструментом посетите следующую веб-страницу:

<http://download.yamaha.com/>

### ПРИМЕЧАНИЕ

- Нельзя использовать другие USB-устройства, такие как компьютерная клавиатура или мышь.

## Подключение устройства USB

- При подключении USB-устройства хранения данных к разъему USB TO DEVICE убедитесь, что устройство имеет соответствующий разъем. Соблюдайте правильную ориентацию.

## УВЕДОМЛЕНИЕ

- Не подсоединяйте и не отсоединяйте USB-устройство во время воспроизведения, записи или выполнения операций с файлами (таких как сохранение, копирование, удаление и форматирование), а также при обращении к нему. Несоблюдение этих правил может привести к "зависанию" инструмента или повреждению USB-устройства и данных.
- Между подсоединением и отсоединением USB-устройства (и наоборот) должно пройти несколько секунд.

### ПРИМЕЧАНИЕ

- При подключении используйте кабель USB длиной не более 3 метров.
- Хотя инструмент поддерживает стандарт USB 1.1, можно подключать и использовать с инструментом запоминающие устройства USB 2.0. Однако скорость передачи данных будет соответствовать стандарту USB 1.1.

## Использование флэш-памяти USB

Подключив к инструменту устройство флэш-памяти USB, можно сохранять на нем созданные данные и считывать данные с подключенного устройства.

## Максимальное количество устройств флэш-памяти USB

К разъему USB TO DEVICE можно подключить только одно устройство флэш-памяти USB.

## Форматирование флэш-памяти USB

После подключения устройства флэш-памяти USB возможно появление сообщения с запросом на форматирование флэш-памяти USB. Если сообщение появилось, выполните форматирование (стр. 72).

## УВЕДОМЛЕНИЕ

- При выполнении операции форматирования перезаписываются любые ранее существовавшие данные. Убедитесь, что на формируемой флэш-памяти USB нет важных данных.

## Защита данных (защита от записи)

Для предотвращения непреднамеренного удаления данных применяйте защиту от записи, предусмотренную на устройствах флэш-памяти USB. Для сохранения данных на флэш-памяти USB обязательно отключите защиту от записи.

## Отключение инструмента

При отключении инструмента убедитесь, что инструмент НЕ обращается к флэш-памяти USB для воспроизведения, записи или выполнения операций с файлами (таких как сохранение, копирование, удаление и форматирование). Невыполнение этих инструкций может привести к повреждению USB-накопителя и хранящихся на нем данных.

## Подключение флэш-памяти USB

- 1 Подключите флэш-память USB к разъему USB TO DEVICE, соблюдая правильную ориентацию.

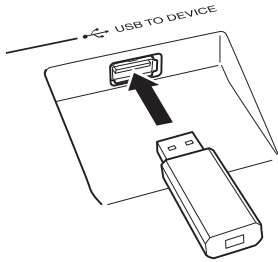

Иногда для облегчения выполнения операции на экране появляется сообщение с информацией или вопросом. Описание каждого сообщения см. в разделе "Сообщения" на стр. 79.

- 2 Дождитесь подтверждения того, что флэш-память USB правильно установлена.

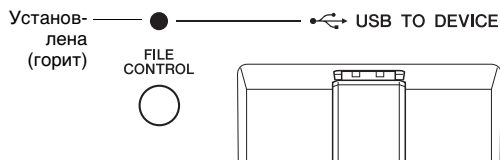
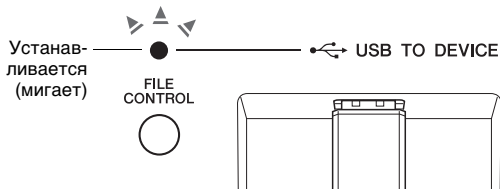

### Вызов экрана FILE CONTROL (Управление файлами)

Если к разъему USB TO DEVICE подключено устройство флэш-памяти USB, в случае нажатия кнопки [FILE CONTROL] отображается экран FILE CONTROL (Управление файлами).

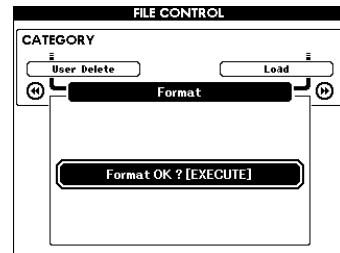

Доступ к перечисленным ниже операциям осуществляется путем нажатия кнопок CATEGORY [◀] и [▶] на экране FILE CONTROL (Управление файлами).

Меню	Справочная страница
Форматирование	72
Сохранение регистрационных данных	73
Сохранение композиции пользователя	74
Сохранение аудио	75
Загрузка	76
USB Delete (удаление с устройства USB)	77
Удаление с устройства USB	77

Если к инструменту подключена неотформатированное устройство флэш-памяти USB, в случае нажатия кнопки [FILE CONTROL] автоматически выбирается функция форматирования "Format".

Нажмите кнопку [EXIT] для выхода из экрана FILE CONTROL (Управление файлами).

#### ПРИМЕЧАНИЕ

- При отображении экрана FILE CONTROL отсутствует звук при игре на клавиатуре. Кроме того, в этом режиме активны только кнопки, соответствующие файловым функциям.

#### ПРИМЕЧАНИЕ

- Экран FILE CONTROL не отображается в следующих случаях:
  - Во время воспроизведения стиля, композиции или аудио.
  - Во время разучивания и использования функции Style Recommender (Рекомендация стиля).
  - При загрузке данных с устройства флэш-памяти USB.

## Форматирование флэш-памяти USB

Операция форматирования позволяет подготовить имеющиеся в продаже устройства флэш-памяти USB к использованию с этим инструментом.

### УВЕДОМЛЕНИЕ

- При форматировании флэш-памяти USB указанным ниже способом с флэш-памяти удаляются все ранее записанные данные. Перед выполнением процедуры форматирования убедитесь, что формируемая флэш-память USB не содержит важных данных.

- 1 Нажмите кнопку [FILE CONTROL] для вызова экрана FILE CONTROL (управление файлами).



- 2 Используйте кнопки CATEGORY [◀◀] и [▶▶] для вызова функции "Format" (Форматирование).

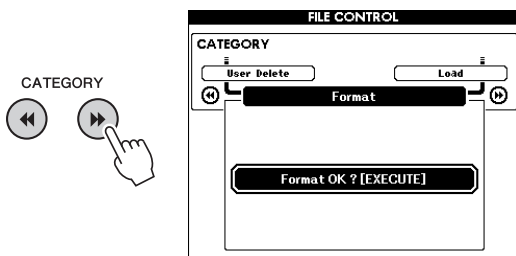

- 3 Нажмите кнопку [EXECUTE].  
Отображается запрос на подтверждение операции. Чтобы отменить операцию, нажмите кнопку [-] (NO).



- 4 Для выполнения операции форматирования снова нажмите кнопку [EXECUTE] или нажмите кнопку [+] (YES).

Через некоторое время появится сообщение о завершении операции, и в корневом каталоге флэш-памяти USB будет создана папка "USER FILES".

### УВЕДОМЛЕНИЕ

- Операцию форматирования невозможно отменить во время ее выполнения. Во время данной операции нельзя отключать питание или извлекать флэш-память USB. Это может привести к потере данных.

- 5 Нажмите кнопку [EXIT] для выхода из экрана FILE CONTROL (Управление файлами).



## Сохранение данных регистрационной памяти на устройство флэш-памяти USB

С помощью этой операции данные регистрационной памяти сохраняются в виде файла пользователя на устройстве флэш-памяти USB. Имя файла пользователя имеет расширение ".usr", которое не отображается на экране инструмента.

### 1 Нажмите кнопку [FILE CONTROL] для вызова экрана FILE CONTROL (управление файлами).



### 2 Используйте кнопки CATEGORY [◀] и [▶] для вызова функции "Regist Save" (Сохранение регистрационных данных).

Автоматически создается имя файла, используемое по умолчанию.

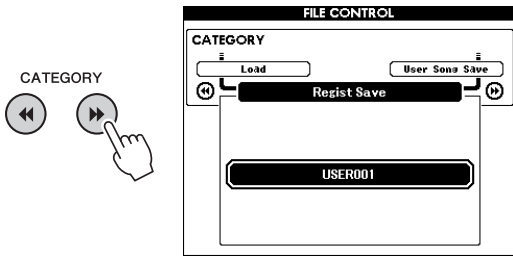

#### Перезапись существующего файла

Если требуется перезаписать файл, уже существующий на флэш-памяти USB, воспользуйтесь диском управления или кнопками [+] и [-] для выбора этого файла, а затем перейдите к шагу 5.

#### ПРИМЕЧАНИЕ

- На одном устройстве флэш-памяти USB можно сохранить до 100 файлов пользователя.

### 3 Нажмите кнопку [EXECUTE].

Под первым символом имени файла отображается курсор.

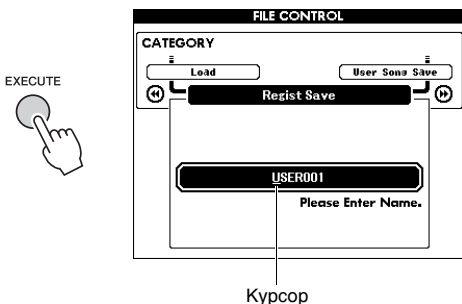

### 4 При необходимости измените имя файла.

Кнопка [-] перемещает курсор влево, а [0] – вправо.

Воспользуйтесь диском управления для выбора символа и вставки его в положение курсора.

Кнопка [+] удаляет символ в положении курсора.

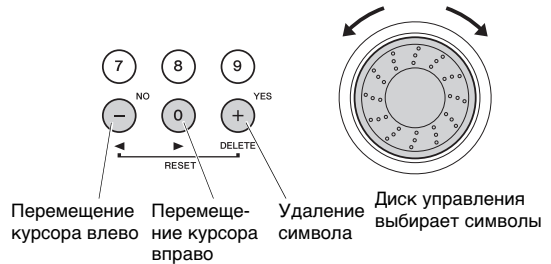

### 5 Нажмите кнопку [EXECUTE].

Отображается запрос на подтверждение операции. Чтобы отменить операцию, нажмите кнопку [-] (NO).

### 6 Для выполнения операции сохранения снова нажмите кнопку [EXECUTE] или нажмите кнопку [+] (YES).

Через некоторое время появляется сообщение о завершении операции.

Данные регистрационной памяти сохраняются в папке с именем "USER FILES", автоматически создаваемой на флэш-памяти USB.

#### УВЕДОМЛЕНИЕ

- Если указано имя уже существующего файла, на экране отображается запрос на подтверждение. Нажмите кнопку [EXECUTE] или [+] для перезаписи файла или [-] для отмены.

#### УВЕДОМЛЕНИЕ

- Операцию сохранения невозможно отменить во время ее выполнения. Во время данной операции нельзя отключать питание или извлекать флэш-память USB. Это может привести к потере данных.

### 7 Нажмите кнопку [EXIT] для выхода из экрана FILE CONTROL (Управление файлами).

#### ПРИМЕЧАНИЕ

- Если требуется снова загрузить эти данные регистрационной памяти (.usr) в инструмент, используйте операцию загрузки (стр. 76).

#### ПРИМЕЧАНИЕ

- Время выполнения операции сохранения зависит от состояния флэш-памяти USB.

## Сохранение композиции пользователя на устройстве флэш-памяти USB

Данная операция используется для сохранения композиции пользователя (композиции с номером 101–105) на устройстве флэш-памяти USB.

- 1 Нажмите кнопку [FILE CONTROL] для вызова экрана FILE CONTROL (управление файлами).



- 2 Используйте кнопки CATEGORY [◀] и [▶] для вызова функции "User Song Save" (Сохранение композиции пользователя).

Выделяется пункт SOURCE FILE — название композиции пользователя.

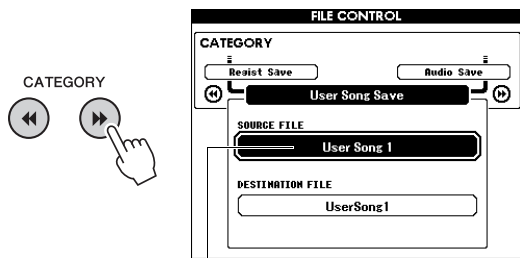

Название исходной композиции пользователя.

- 3 Для выбора нужной композиции используйте диск управления.

- 4 Нажмите кнопку [EXECUTE].

Будет выделен параметр DESTINATION FILE, после чего будет автоматически создано имя по умолчанию.



### Перезапись существующего файла

Если вы хотите перезаписать файл, уже существующий во флэш-памяти USB, воспользуйтесь диском управления для выбора этого файла, а затем перейдите к действию 7.

- 5 Нажмите кнопку [EXECUTE].

Под первым символом имени файла отображается курсор.

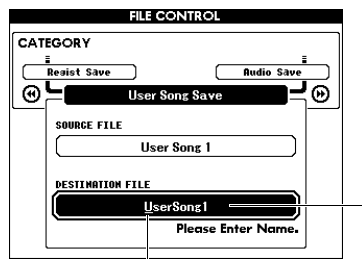

Курсор      Имя сохраняемого файла

- 6 При необходимости измените имя файла.

Информацию о записи имен файлов см. в разделе "Сохранение данных регистрационной памяти на устройство флэш-памяти USB" на стр. 73.

- 7 Нажмите кнопку [EXECUTE].

Отображается запрос на подтверждение операции. Чтобы отменить операцию, нажмите кнопку [-] (NO).

- 8 Для выполнения операции сохранения снова нажмите кнопку [EXECUTE] или нажмите кнопку [+] (YES).

Через некоторое время появляется сообщение о завершении операции.

Композиция пользователя сохраняется в папке с именем "USER FILES", автоматически создаваемой на устройстве флэш-памяти USB.

### УВЕДОМЛЕНИЕ

- Если указано имя уже существующего файла, на экране отображается запрос на подтверждение. Нажмите кнопку [EXECUTE] или [+] для перезаписи файла или [-] для отмены.

### УВЕДОМЛЕНИЕ

- Операцию сохранения невозможно отменить во время ее выполнения. Во время данной операции нельзя отключать питание или извлекать флэш-память USB. Это может привести к потере данных.

- 9 Нажмите кнопку [EXIT] для выхода из экрана FILE CONTROL (Управление файлами).

### ПРИМЕЧАНИЕ

- Время выполнения операции сохранения зависит от состояния флэш-памяти USB.

## Преобразование композиции пользователя в аудиофайл

Данная операция преобразует композицию пользователя (номера композиций 101–105) в аудиофайл и сохраняет этот файл на устройстве флэш-памяти USB.

**ПРИМЕЧАНИЕ**

- В аудиофайлы можно преобразовывать только композиции пользователя.

### 1 Нажмите кнопку [FILE CONTROL] для вызова экрана FILE CONTROL (управление файлами).



### 2 Используйте кнопки CATEGORY [◀] и [▶] для вызова функции "Audio Save" (Сохранение аудио).

Выделяется пункт SOURCE FILE — название композиции пользователя.

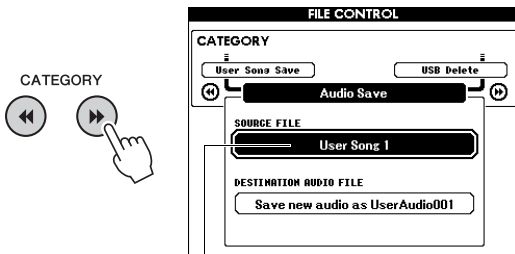

Название исходной композиции пользователя.

### 3 Для выбора нужной композиции используйте диск управления.

### 4 Нажмите кнопку [EXECUTE].

Будет выделен параметр DESTINATION AUDIO FILE, после чего будет автоматически создано имя по умолчанию.



**Перезапись существующего файла**

Если вы хотите перезаписать файл, уже существующий во флэш-памяти USB, воспользуйтесь диском управления для выбора этого файла, а затем перейдите к следующему действию.

### 5 Нажмите кнопку [EXECUTE].

Отображается запрос на подтверждение операции. Чтобы отменить операцию, нажмите кнопку [-] (NO).

### 6 Для запуска операции сохранения (преобразования) снова нажмите кнопку [EXECUTE] или нажмите кнопку [+] (YES).

Начнется воспроизведение и преобразование композиции пользователя в аудиофайл. Если во время этой операции поступают сигналы через разъем AUX IN, этот звук также будет преобразован.

Через некоторое время появляется сообщение о завершении операции.

Аудиофайл сохраняется в папке с именем "USER FILES", автоматически создаваемой на флэш-памяти USB.

**УВЕДОМЛЕНИЕ**

- Если указано имя уже существующего файла, на экране отображается запрос на подтверждение. Нажмите кнопку [EXECUTE] или [+] для перезаписи файла или [-] для отмены.

**УВЕДОМЛЕНИЕ**

- Во время данной операции нельзя отключать питание или извлекать флэш-память USB. Это может привести к потере данных.

### 7 Нажмите кнопку [EXIT] для выхода из экрана FILE CONTROL (Управление файлами).

**ПРИМЕЧАНИЕ**

- Время выполнения операции сохранения зависит от состояния флэш-памяти USB.

## Загрузка файлов с устройства флэш-памяти USB

В инструмент можно загрузить файлы регистрационных данных, файлы стилей и файлы композиций (SMF), хранящиеся на флэш-накопителе USB.

### УВЕДОМЛЕНИЕ

- При загрузке данных регистрационной памяти существующие данные будут перезаписаны новыми загруженными данными. Сохраняйте важные данные на устройстве флэш-памяти USB перед загрузкой данных, которыми могут быть перезаписаны существующие данные.

- 1 Нажмите кнопку [FILE CONTROL] для вызова экрана FILE CONTROL (управление файлами).



- 2 Используйте кнопки CATEGORY [◀] и [▶] для вызова функции "Load" (Загрузка).

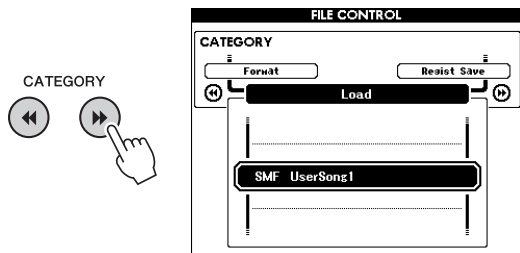

- 3 Для выбора файла, который необходимо загрузить, используйте диск управления.

Сначала будут показаны файлы регистрационной памяти, сохраненные на устройстве флэш-памяти USB, а после них — файлы стилей и композиций.

Файлы должны быть расположены в папке "USER FILES" на устройстве флэш-памяти USB. Файлы, сохраненные не в этой папке, не будут распознаны.

- 4 Нажмите кнопку [EXECUTE].

Отображается запрос на подтверждение операции. Чтобы отменить операцию, нажмите кнопку [-] (NO).



- 5 Для выполнения операции загрузки снова нажмите кнопку [EXECUTE] или нажмите кнопку [+] (YES).

Через некоторое время появляется сообщение о завершении операции.

### УВЕДОМЛЕНИЕ

- Операцию загрузки невозможно отменить во время ее выполнения. Во время данной операции нельзя отключать питание или извлекать флэш-память USB. Это может привести к потере данных.

- 6 Нажмите кнопку [EXIT] для выхода из экрана FILE Control (Управление файлами).

## Удаление файлов с устройства флэш-памяти USB

Ниже приведено описание процедуры удаления файлов регистрационных данных, файлов композиций, стилей и аудиофайлов с флэш-накопителя USB.

- 1 Нажмите кнопку [FILE CONTROL] для вызова экрана FILE CONTROL (управление файлами).
- 2 Используйте кнопки CATEGORY [◀◀] и [▶▶] для вызова функции "USB Delete" (Удаление с устройства USB).

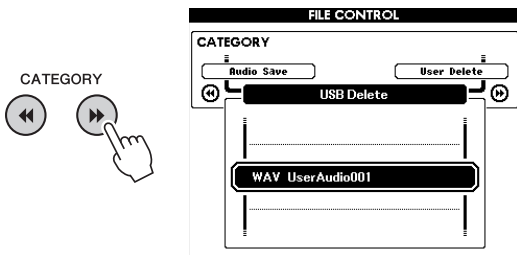

- 3 Для выбора файла, который необходимо удалить, используйте диск управления.

Сначала будут показаны файлы регистрационной памяти, сохраненные на устройстве флэш-памяти USB, а после них — файлы композиций, аудиофайлы и файлы стилей.

Файлы должны быть расположены в папке "User Files" на устройстве флэш-памяти USB. Файлы, сохраненные не в этой папке, не будут распознаны.

- 4 Нажмите кнопку [EXECUTE].  
Отображается запрос на подтверждение операции. Чтобы отменить операцию, нажмите кнопку [-] (NO).
- 5 Для выполнения операции удаления снова нажмите кнопку [EXECUTE] или нажмите кнопку [+] (YES).  
Через некоторое время появляется сообщение о завершении операции.

### УВЕДОМЛЕНИЕ

- Операцию удаления невозможно отменить во время ее выполнения. Во время данной операции нельзя отключать питание или извлекать флэш-память USB. Это может привести к потере данных.

- 6 Нажмите кнопку [EXIT] для выхода из экрана FILE CONTROL (Управление файлами).

## Удаление данных пользователя из памяти инструмента

Эта процедура используется для удаления композиций пользователя, а также файлов стиля и композиций, переданных с внешнего устройства, например с компьютера. При выполнении этой операции встроенные данные не удаляются.

- 1 Нажмите кнопку [FILE CONTROL] для вызова экрана FILE CONTROL (управление файлами).
- 2 Используйте кнопки CATEGORY [◀◀] и [▶▶] для вызова функции "User Delete" (Удаление данных пользователя).

Если к инструменту не подключено устройство флэш-памяти USB, можно выбрать только User Delete.

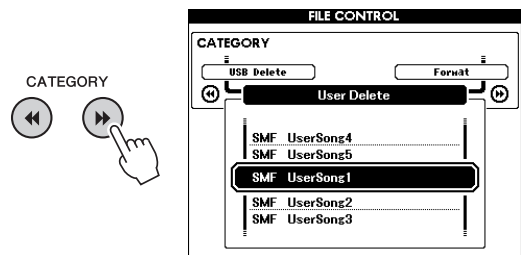

- 3 Для выбора файла, который необходимо удалить, используйте диск управления.

Сначала отображаются все композиции пользователя, а затем файлы композиций и стилей.

- 4 Нажмите кнопку [EXECUTE].  
Отображается запрос на подтверждение операции. Чтобы отменить операцию, нажмите кнопку [-] (NO).
- 5 Для выполнения операции удаления снова нажмите кнопку [EXECUTE] или нажмите кнопку [+] (YES).  
Через некоторое время появляется сообщение о завершении операции.

### УВЕДОМЛЕНИЕ

- Операцию удаления невозможно отменить во время ее выполнения. Во время данной операции нельзя отключать питание или извлекать флэш-память USB. Это может привести к потере данных.

- 6 Нажмите кнопку [EXIT] для выхода из экрана FILE CONTROL (Управление файлами).

# Поиск и устранение неисправностей

## Для инструмента

Неполадка	Возможные причины и способы устранения
При включении и выключении инструмента слышится кратковременный щелчок.	Это нормальное явление, сопровождающее подачу электропитания на инструмент.
Питание инструмента автоматически отключается.	Это не является неисправностью и происходит благодаря функции автоматического отключения питания. При необходимости можно настроить параметр функции автоматического отключения питания (стр. 20).
Во время разговора по мобильному телефону в инструменте возникает шум.	Если рядом с инструментом используется мобильный телефон, могут возникать помехи. Во избежание этого отключите мобильный телефон или пользуйтесь им на достаточном расстоянии от инструмента.
Во время работы с инструментом и подключенными устройствами iPhone или iPad слышен шум из динамиков инструмента или подключенных к нему наушников.	Если инструмент используется вместе с приложением iPhone или iPad, рекомендуется установить на iPhone или iPad "Режим полета", чтобы избежать помех, создаваемых функциями мобильной связи.
Отсутствует звук даже при нажатии клавиш на клавиатуре или воспроизведении композиции и стили.	Убедитесь, что к выходному разъему PHONES/OUTPUT на задней панели ничего не подключено. Если в этот разъем вставлен штекер, звуковой сигнал не выводится.
	Проверьте, не отключена ли настройка локального управления. (См. стр. 68.)
	Отображается ли экран FILE CONTROL (управления файлами)? Если отображается экран FILE CONTROL, при игре на клавиатуре и работе с другими функциями инструмента звук не воспроизводится. Нажмите кнопку [EXIT] для возврата к основному экрану MAIN.
Нет звука при нажатии клавиш в правой части клавиатуры.	Если включена функция словаря аккордов (стр. 62), клавиши в правой части клавиатуры используются только для ввода основного тона и типа аккорда.
Стиль или композиция не воспроизводятся при нажатии кнопки [START/STOP].	Проверьте, не включена ли внешняя синхронизация. Убедитесь, что внешняя синхронизация выключена (OFF). См. раздел "Внешняя синхронизация" на стр. 68.
Низкое качество воспроизведения стили.	Убедитесь, что установлен достаточный уровень громкость стили (стр. 60).
	Проверьте правильность задания точки разделения для проигрываемых аккордов. Задайте для точки разделения соответствующую клавишу (стр. 61). Отображается ли на экране индикатор "ACMP"? Если нет, нажмите кнопку [ACMP ON/OFF], чтобы этот индикатор появился.
После выбора стили 165 или стили от 178 до 195 (Pianist) не воспроизводится ритмический аккомпанемент при нажатии кнопки [START/STOP].	Это не свидетельствует о неполадке. Стил с номером 165 и стили с номерами 178–195 (Pianist) не имеют ритмических партий, поэтому ритм не воспроизводится. Другие части будут воспроизводиться, когда вы сыграете аккорд в диапазоне аккомпанемента, если включена функция ACMP.
Звуки некоторых тембров не слышны, или кажется, что звук прерывается.	Данный инструмент представляет собой полифоническую систему, которая допускает одновременное звучание до 128 нот. Если используется наложенный тембр или левый тембр при разделении клавиатуры одновременно с воспроизведением стили или композиции, возможно выпадение ("скрадывание") некоторых нот и звуков из аккомпанемента или композиции.
Нажатие на педальный переключатель (для сустейна) приводит к противоположному результату. Например, при нажатии на педальный переключатель звук пропадает, а при отпускании – продлевается.	Перепутана полярность контактов педального переключателя. Перед включением питания проверьте правильность подключения педального переключателя к гнезду SUSTAIN.
Звук тембра меняется от ноты к ноте.	Это не является неисправностью. Тон-генератор AWM использует множество записей (образцов) звука инструмента по диапазону клавиатуры, поэтому фактическое звучание тембра может несколько различаться от ноты к ноте.
Соответствующий экран не отображается при нажатии кнопки [SONG/AUDIO], [STYLE] или [VOICE].	Отображается ли другой экран? Попробуйте нажать кнопку [EXIT], чтобы вернуться к основному экрану, затем нажмите одну из упомянутых кнопок.
Не появляется индикатор ACMP при нажатии клавиши [ACMP ON/OFF].	Всегда сначала нажимайте кнопку [СТИЛЬ], если собираетесь использовать любую функцию, связанную со стилями.
В верхней левой части основного экрана MAIN отображается сообщение "OverCurrent", и устройство USB не отвечает.	Связь с устройством USB была прервана в связи с подачей избыточного тока на устройство USB. Отсоедините устройство от разъема USB TO DEVICE, затем включите питание инструмента.
Уровень громкости звука в наушниках слишком низкий.	Убедитесь, что для параметра "Output Gain Level" (Уровень усиления для выходных сигналов) установлено значение "Headphones" (Наушники) (стр. 55).

# Сообщения

Сообщение на ЖК-дисплее	Пояснение
Access error! (Ошибка доступа!)	Указывает на сбой при чтении с носителя или из флэш-памяти либо при записи на носитель или флэш-память.
Clearing all memory... (Выполняется полная очистка памяти...)	Отображается в процессе удаления всех данных из флэш-памяти. Во время передачи данных запрещается отключать питание.
Data Error! (Ошибка данных!)	Отображается при обнаружении недопустимых данных в композиции или стиле.
File information area is not large enough. (Область информации о файле недостаточна.)	Невозможно выполнить сохранение данных в носителе – чрезмерное общее количество файлов.
File is not found. (Файл не найден.)	Указывает на отсутствие файла.
File too large. (Слишком большой файл.) Loading is impossible. (Загрузка невозможна.)	Загрузка данных невозможна – чрезмерный объем данных в файле.
Media capacity is full. (Носитель заполнен.)	Невозможно выполнить сохранение данных вследствие заполнения памяти носителя.
Memory Full (Память заполнена)	Отображается в том случае, если во время записи композиции внутренняя память заполняется.
MIDI receive buffer overflow. (Переполнение приемного буфера MIDI.)	Невозможна обработка MIDI-данных в связи с одновременным приемом большого объема данных.
OverCurrent (Перегрузка по току)	Связь с устройством USB была прервана в связи с подачей избыточного тока на устройство USB. Отсоедините устройство от разъема USB TO DEVICE, затем включите питание инструмента.
Save OK? (Сохранить?) [YES]/[NO] ([ДА]/[НЕТ])	Запрос на подтверждение операции сохранения. Нажмите кнопку [+] (YES) для сохранения записанной композиции. Для отмены сохранения нажмите кнопку [-] (NO) в окне запроса.
Saved data is not found. (Данные для сохранения не найдены.)	Отсутствуют данные для сохранения.
Since the media is in use now, this function is not available. (Носитель сейчас используется, функция недоступна.)	Функция управления файлами в данный момент недоступна – выполняется обращение к носителю.
Since the recorded song has not been saved, the operation cannot be performed. (Записанная композиция не сохранена, поэтому операция не может быть выполнена.)	Это сообщение появляется при попытке преобразования композиции пользователя в аудиофайл, когда существует любая несохраненная записанная композиция. При появлении этого сообщения нажмите кнопку [EXIT], чтобы закрыть экран FILE CONTROL (Управление файлами), затем сохраните записанную композицию, которая не была сохранена. Для сохранения композиции нажмите и удерживайте кнопку [REC], пока не появится запрос на подтверждение сохранения, после чего нажмите кнопку [+] (YES).
The limit of the media has been reached. (Объем носителя недостаточен.)	Невозможно выполнить сохранение данных – чрезмерно сложная структура папок.
The media is not formatted. (Носитель не отформатирован.)	Установленный носитель не отформатирован.
The media is write-protected. (Носитель защищен от записи.)	Запись на установленный носитель невозможна, поскольку он защищен от записи. Перед использованием носителя установите переключатель защиты от записи в позицию разрешения перезаписи.
The notation cannot be displayed, since this song is not allowed to display the notation. (Отображение партитуры невозможно, поскольку композиция не разрешает отображение партитуры.)	Отображается при попытке вывода на экран партитуры композиции, если отображение партитуры запрещено.
The song data is too large to be converted to notation. (Объем песенных данных слишком велик, чтобы преобразовать их в ноты.)	Отображение партитуры невозможно – чрезмерный объем данных композиции.
The number of files exceeds the system limit. (Количество файлов превышает максимально допустимое для системы.) Delete existing files to add new ones. (Удалите существующие файлы, чтобы добавить новые.)	Невозможно выполнить сохранение данных – общее число файлов превышает допустимое.
This drive is busy now. (Этот диск сейчас используется.)	Данное сообщение появляется при обработке задержек во время воспроизведения или записи аудио.
This function is not available now. (В данный момент функция недоступна.)	Указанная функция недоступна в связи с выполнением инструментом другого задания.

## ПРИМЕЧАНИЕ 1

- В данной таблице перечислены не все сообщения, а только те, которые требуют пояснений.



# Технические характеристики

<b>Размеры/вес</b>	Размеры	(Ш x Г x В)	1397 x 445 x 146 мм с подставкой под клавиатуру: 1399 x 445 x 761 мм
	Вес		22,5 кг с подставкой под клавиатуру: 29,5 кг
<b>Интерфейс управления</b>	Клавиатура	Число клавиш	88
		Тип	Стандартная клавиатура Graded Hammer (GHS)
		Touch Response (реакция на силу нажатия)	Мягкая, Средняя, Жесткая, Фиксированная
	Другие контроллеры	Pitch Bend (изменение высоты звука)	Да
	Экран	Тип	Полный ЖК-дисплей с точечной матрицей
		Размер	320 x 240 точек
		Цвет	Черно-белый
		Контрастность	Да
		Функция отображения партитуры	Да
		Функция отображения текста композиции	Да
Панель	Язык	English	
<b>Тембры</b>	Тон-генератор	Звук фортепиано	Pure CF Sound Engine
		Резонанс демпфера	Да
	Полифония	Максимальная полифония	128
	Предустановка	Количество тембров	147 + 15 наборов ударных/спецефффектов + 381 XGlite
		Особые тембры	1 тембр Natural!, 9 тембров Live!, 8 тембров Sweet!, 7 тембров Cool!
Совместимость		GM, XGlite	
<b>Эффекты</b>	Типы	Reverb (реверберация), эффект	35 типов
		Chorus (Хорус)	44 типа
		DSP	237 типов
		Master EQ (основной эквалайзер)	5 типов
		Интеллектуальный акустический контроль (IAC)	Да
	Функции	Dual (наложение тембров)	Да
		Split (разделение клавиатуры)	Да
Panel Sustain (сустейн, включаемый с панели)	Да (меню функций)		
<b>Стили аккомпанемента</b>	Предустановка	Количество встроенных стилей	195
		Аппликатура	Multi finger (игра аккордами), Full Keyboard (на всей клавиатуре), AI Fingered (интеллектуальная)
		Управление стилем	INTRO (вступление), MAIN x 2 (основной), FILL-IN (вставка), ENDING (концовка)
	Внешние стили		Да (SFF GE)
	Прочие функции	Музыкальная база данных	305
		Настройка в одно касание (OTS)	Да
Style Recommender (Подбор стиля)		Да	
Smart Chord		Да	
<b>Композиции</b>	Предустановка	Число встроенных композиций	100
	Запись	Число композиций	5
		Количество дорожек	6 (5 мелодий + 1 аккорд)
		Объем данных	Приблизительно 30 000 нот для 1 композиции пользователя (при записи только дорожек мелодии)
	Совместимый Форматирование	Playback (воспроизведение)	SMF (Формат 0, Формат 1), XF
	запись	SMF (формат 0)	



<b>Устройство звукозаписи</b>	Продолжительность записи (макс.)		80 минут на одну запись
	Совместимые форматы данных	Playback (воспроизведение)	.wav
Запись			.wav
<b>Функции</b>	Регистрация	Количество кнопок	4 (x 8 банков)
	Обучение	Набор обучающих средств Yamaha Education Suite (Y.E.S.)	Waiting (Ожидание), Your tempo (Свой темп), Minus one (Минус один), Repeat & Learn (Повторение и разучивание), Chord Dictionary (Словарь аккордов)
	Демо	Демонстрация	Да
	Общие элементы управления	Метроном	Да
		Диапазон темпа	5–280
		Транспонирование	От -12 до 0, от 0 до +12
	Разное	Настройка инструмента	Да
Кнопка PIANO		Кнопка Portable Grand	
<b>Хранение и подключение</b>	Хранилище	Внутренняя память	Примерно 1,7 МБ
		Внешние устройства	Флэш-память USB
	Подключение	DC IN, гнездо	Разъем DC IN 12V
		Наушники/выход	x 1
		Педаль сустейна	x 1
		блок педалей	x 1
		USB TO DEVICE	Да
		USB TO HOST	Да
AUX IN (стереофонический мини-разъем)	Да		
<b>Усилители и динамики</b>	Усилители		6 Вт x 2
	Динамики		12 см x 2 + 5 см x 2
<b>Источник питания</b>	Источник питания		Адаптер (PA-150 или эквивалентный)
	Потребляемая мощность		13 Вт
<b>Принадлежности</b>	Принадлежности в комплекте		<ul style="list-style-type: none"> <li>• Руководство пользователя</li> <li>• Перечень данных</li> <li>• Подставка для клавиатуры</li> <li>• Педальный переключатель</li> <li>• Пюпитр</li> <li>• Блок питания переменного тока (PA-150 или равноценный, рекомендованный к применению корпорацией Yamaha) *1</li> <li>• Регистрационная карта пользователя Online Member Product Registration *2</li> </ul> <p>*1. В отдельных регионах может не входить в комплект поставки. Уточните, обратившись к местному торговому представителю Yamaha.</p> <p>*2. Идентификатор PRODUCT ID, указанный на регистрационной карте, потребуется при заполнении регистрационной формы пользователя.</p>
	Дополнительные принадлежности (В отдельных регионах может не входить в комплект поставки.)		<ul style="list-style-type: none"> <li>• Адаптер питания переменного тока: <ul style="list-style-type: none"> <li>- Пользователям в США или Европе: PA-150 или его эквивалент, рекомендованный к применению корпорацией Yamaha</li> <li>- В других странах: PA-5D, PA-150 или эквивалентный</li> </ul> </li> <li>• Наушники HPE-150</li> <li>• Блок педалей: LP-7A/7AWN</li> <li>• Педальный переключатель FC4/5</li> <li>• USB-интерфейс MIDI для iPhone/iPod touch/iPad: i-UX1</li> </ul>

\* Технические характеристики и их описания в данном руководстве пользователя предназначены только для общего сведения. Корпорация Yamaha сохраняет за собой право модифицировать свои изделия и менять их технические характеристики без предварительного уведомления. Поскольку технические характеристики, оборудование и набор возможностей могут зависеть от региона, обращайтесь за информацией к местному представителю корпорации Yamaha.

# Предметный указатель

## Символы

[-] и [+] кнопки ..... 22

## A

АСМР, функция ..... 28

## B

Bell (колокольчатый) ..... 26

## C

Chord Dictionary  
(Книга аккордов) ..... 62

Chorus (Хорус) ..... 50

## D

Demo Group (демонстрационная  
группа), настройка ..... 63

DSP ..... 51

## E

Ending (концовка) ..... 58

## F

File Control (управление файлами) .. 71

Fill in (вставка) ..... 58

## G

Grade (оценка) ..... 39

## H

Harmony (гармонизация) ..... 27

## L

Load (Загрузка) ..... 76

## M

Main (основная часть) ..... 58

MIDI ..... 40

MIDI, интерфейс ..... 68

Mute (приглушение) ..... 36

## P

Panel Sustain (сустейн,  
включаемый с панели) ..... 52

## R

Reverb (реверберация), эффект ..... 50

## S

Smart Chord ..... 31

Split Point (точка разделения),  
функция ..... 24, 28, 61

Stop Accompaniment (Остановка  
аккомпанемента) ..... 60

Style Recommender  
(Подбор стиля) ..... 33

Sustain (Сустейн) ..... 52

Synchro Stop  
(синхронная остановка) ..... 59

## T

Time Signature  
(Тактовый размер) ..... 25

Touch Response (реакция на силу  
нажатия) ..... 54

## A

Автоаккомпанемент ..... 28

Автоматическое отключение  
питания, функция ..... 20

Аппликатура аккордов ..... 30, 61

Аудио ..... 34, 63

Аудиопроектор ..... 48

## B

блок педалей ..... 18

## B

Включение/выключение  
динамика ..... 55

Включение/выключение  
питания ..... 19

Вступление ..... 58

Высота звука ..... 52, 53

## G

Громкость (аудио) ..... 64

громкость (композиция) ..... 64

Громкость (общая) ..... 20

Громкость (основной тембр,  
наложенный тембр,  
разделенный тембр) ..... 67

громкость (стиль) ..... 60

## D

Демо ..... 34

Демонстрационная композиция ..... 34

Диапазон автоаккомпанемента ..... 28

Диск ..... 22

Диск RITCH BEND ..... 53

дорожка, включение  
и выключение ..... 36

## Z

Запись (аудио) ..... 45

Запись (дорожка композиции) ..... 42

Запись (композиция) ..... 40

Запуск отстукиванием  
(композиция) ..... 64

Запуск отстукиванием (стиль) ..... 60

## I

Инициализация ..... 49

Интеллектуальный акустический  
контроль (IAC) ..... 56

## K

Канал ..... 65

Кнопки CATEGORY ..... 22

Кнопки с номерами ..... 22

Композиция ..... 34, 63

Композиция пользователя ..... 40

Компьютер ..... 19

## M

Метроном ..... 25

Музыкальная база данных ..... 29

## H

"Нажмите и удерживайте" ..... 15

Наложение тембров,  
функция ..... 24, 57

Настройка инструмента ..... 53

Наушники ..... 17

Номер банка ..... 46

Номер памяти ..... 46

## O

Обучение ..... 38

Основной тембр ..... 23

Оценка (урок) ..... 39

## P

Папка USER FILES ..... 72, 73, 76

Параметры панели ..... 46

Партитура ..... 37

Пауза ..... 36

Педальный переключатель ..... 16

Перемотка вперед ..... 36

Перемотка назад ..... 36

Перечень функций ..... 67

Повтор А-В ..... 36

Повторение и разучивание ..... 39

Повторное воспроизведение ..... 36

Подключения ..... 16, 48, 70

Преобразование ..... 75

Принадлежности ..... 9

Пюпитр ..... 9

## P

Разделение тембров на клавиатуре,  
функция ..... 24, 57

Регистрационная память ..... 46

Резервная копия ..... 49

Резонанс демфера ..... 16, 18

Ритм ..... 28

## C

сборка ..... 10

Синхронный запуск ..... 29, 58

Случайный порядок  
воспроизведения ..... 63

Совместимый формат ..... 8

Сообщения ..... 79

Сохранение  
(на флэш-памяти USB) ..... 73, 74

Стиль ..... 28, 58

## T

Текст композиции ..... 37

Тембр ..... 23, 57

тембр фортепиано ..... 23

Темп (композиция) ..... 35

темп (стиль) ..... 60

Требования к электропитанию ..... 16

## Y

Удаление  
(композиция пользователя) ..... 44

Удаление (с флэш-памяти USB) .. 77

Упражнение ..... 38

Уровень усиления для выходных  
сигналов ..... 55

## O

Флэш-память USB ..... 70

Форматирование  
(флэш-память USB) ..... 72

Фрагменты ..... 58

Функции ..... 66

Функция Transpose  
(Транспонирование) ..... 52

## E

Эквалайзер ..... 54

Экран AUDIO SELECT ..... 35

экран FUNCTION ..... 66

Экран MAIN (основной) ..... 21

Экран SONG SELECT ..... 35

эффект ..... 50

# Important Notice: Guarantee Information for customers in European Economic Area (EEA) and Switzerland

<b>Important Notice: Guarantee Information for customers in EEA* and Switzerland</b> For detailed guarantee information about this Yamaha product, and Pan-EEA* and Switzerland warranty service, please either visit the website address below. (Printable file is available at our website) or contact the Yamaha representative office for your country. * EEA: European Economic Area	<b>English</b>
<b>Wichtiger Hinweis: Garantie-Information für Kunden in der EWR* und der Schweiz</b> Für nähere Garantie-Information über dieses Produkt von Yamaha sowie über den Pan-EWR*- und Schweizer Garantieservice, besuchen Sie bitte entweder die folgende angegebene Internetadresse (eine druckfähige Version befindet sich auch auf unserer Webseite), oder wenden Sie sich an den für Ihr Land zuständigen Yamaha-Vertrieb. *EWR: Europäische Wirtschaftsraum	<b>Deutsch</b>
<b>Remarque importante: informations de garantie pour les clients de l'EEE et la Suisse</b> Pour des informations plus détaillées sur la garantie de ce produit Yamaha et sur le service de garantie applicable dans l'ensemble de l'EEE ainsi qu'en Suisse, consultez notre site Web à l'adresse ci-dessous (le fichier imprimable est disponible sur notre site Web) ou contactez directement Yamaha dans votre pays de résidence. * EEE: Espace Economique Européen	<b>Français</b>
<b>Belangrijke mededeling: Garantie-informatie voor klanten in de EER* en Zwitserland</b> Voor gedetailleerde garantie-informatie over dit Yamaha-product en de garantieservice in heel de EER* en Zwitserland, gaat u naar de onderstaande website (u vindt een afdrukbare bestand op onze website) of neemt u contact op met de vertegenwoordiging van Yamaha in uw land. * EER: Europese Economische Ruimte	<b>Nederlands</b>
<b>Aviso importante: información sobre la garantía para los clientes del EEE* y Suiza</b> Para una información detallada sobre este producto Yamaha y sobre el soporte de garantía en la zona EEE*, y Suiza, visite la dirección web que se incluye más abajo (la versión del archivo para imprimir está disponible en nuestro sitio web) o póngase en contacto con el representante de Yamaha en su país. * EEE: Espacio Económico Europeo	<b>Español</b>
<b>Aviso importante: informazioni sulla garanzia per i clienti residenti nell'EEA* e in Svizzera</b> Per informazioni dettagliate sulla garanzia relativa a questo prodotto Yamaha e l'assistenza in garanzia nei paesi EEA* e in Svizzera, potete consultare il sito Web all'indirizzo riportato di seguito (è disponibile il file in formato stampabile) oppure contattate l'ufficio di rappresentanza locale della Yamaha. * EEA: Area Economica Europea	<b>Italiano</b>
<b>Aviso importante: informações sobre as garantias para clientes da AEE* e da Suíça</b> Para obter uma informação pormenorizada sobre este produto da Yamaha e sobre o serviço de garantia na AEE* e na Suíça, visite o site a seguir (o arquivo para impressão está disponível no nosso site) ou entre em contato com o escritório de representação da Yamaha no seu país. * AEE: Área Económica Europeia	<b>Português</b>
<b>Σημαντική σημείωση: Πληροφορίες εγγύησης για τους πελάτες στον ΕΟΧ* και Ελβετία</b> Για λεπτομερείς πληροφορίες εγγύησης σχετικά με το παρόν προϊόν της Yamaha και την κάλυψη εγγύησης σε όλες τις χώρες του ΕΟΧ και την Ελβετία, επισκεφτείτε την παρακάτω ιστοσελίδα (Εκτυπώσιμη μορφή είναι διαθέσιμη στην ιστοσελίδα μας) ή απευθείας στην αντιπροσωπεία της Yamaha στη χώρα σας. * ΕΟΧ: Ευρωπαϊκός Οικονομικός Χώρος	<b>Ελληνικά</b>
<b>Viktig: Garantier informasjon for kunder i EES-området* og Schweiz</b> For detaljert informasjon om denne Yamaha-produktet samt garantieservice i hele EES-området* og Schweiz kan du antingen besøke nedanstående webadresse (en utskriftsavtalt fil finnes på webbladsiten) eller kontakte Yamahas offisielle representant i ditt land. * EES: Europeiska Ekonomska Samarbeidsområdet	<b>Svenska</b>
<b>Viktig merknad: Garantierinformasjon for kunder i EØS* og Sveits</b> De kan finne detaljerte garantieroplysninger om dette Yamaha-produktet og garantieservice for hele EØS-området* og Sveits kan fås enten ved å besøke nettsidene nedenfor (utskriftsversjon finnes på våre nettsider) eller kontakte kontakthe Yamaha-kontoret i landet der du bor. *EØS: Det europeiske økonomiske samarbeidsområdet	<b>Norsk</b>
<b>Viktig oplysning: Garantieroplysninger til kunder i EØO* og Schweiz</b> De kan finne detaljerte garantieroplysninger om dette Yamaha-produkt og garantieservice for EØO* (og Schweiz) ved å besøke det nettsted, der er angitt nedenfor (der finnes en fil, som kan utskrives, på vores webside), eller ved at kontakte Yamahas nationale representationskontor i det land, hvor De bor. * EØO: Det Europæiske Økonomiske Område	<b>Dansk</b>

<b>Tärkeä ilmoitus: Takuutiedot Euroopan talousalueen (ETA)* ja Sveitsin asiakkaille</b> Tämän Yamaha-tuotteen sekä ETA-alueen ja Sveitsin takuuta koskevat yksityiskohtaiset tiedot saatte alla olevasta nettiosoitteesta. (Tulostettava tiedosto saatavissa sivustollamme.) Voitte myös ottaa yhteyttä paikalliseen Yamaha-edustajaan. *ETA: Euroopan talousalue	<b>Suomi</b>
<b>Ważne: Warunki gwarancyjne obowiązujące w EOG* i Szwajcarii</b> Aby dowiedzieć się więcej na temat warunków gwarancyjnych tego produktu firmy Yamaha i serwisu gwarancyjnego w całym EOG* i Szwajcarii, należy odwiedzić wskazaną poniżej stronę internetową (plik gotowy do wydruku znajduje się na naszej stronie internetowej) lub skontaktować się z przedstawicielstwem firmy Yamaha w swoim kraju. * EOG — Europejski Obszar Gospodarczy	<b>Polski</b>
<b>Důležité oznámení: Zásadní informace pro zákazníky v EHS* a ve Švýcarsku</b> Podrobné záruční informace o tomto produktu Yamaha a záručním servisu v celém EHS* a ve Švýcarsku naleznete na níže uvedené webové adrese (soubor k tisku je dostupný na našich webových stránkách) nebo se můžete obrátit na zastoupení firmy Yamaha ve své zemi. * EHS: Evropský hospodářský prostor	<b>Česky</b>
<b>Fontos figyelemzés: Garancia-információk az EGT* területén és Svájcban élő vásárlók számára</b> A jelen Yamaha termékre vonatkozó részletes garancia-információk, valamint az EGT*-e és Svájcra kiterjedő garanciális szolgáltatás tekintetében keressék fel webhelyünket az alábbi címen (a webhelyen nyomtatható fájl is találja), vagy pedig lépjen kapcsolatba az országában működő Yamaha képviselői iróddal. * EGT: Európai Gazdasági Térség	<b>Magyar</b>
<b>Oluline märkus: Garantiteave Euroopa Majanduspiirkonna (EMP)* ja Šveitsi klientidele</b> Täpsemat teabe saamiseks selle Yamaha toote garantii ning kogu Euroopa Majanduspiirkonna ja Šveitsi garantiteeninduse kohta, külastage palun veebisaiti alljärgneval aadressil (meie saidil on saadaval printitav fail) või pöörduge Teie riigioni Yamaha esinduse poole. * EMP: Euroopa Majanduspiirkond	<b>Eesti keel</b>
<b>Svarigs paziņojums: garantijas informācija klientiem EEZ* un Šveicē</b> Lai saņemtu detalizētā garantijas informāciju par šo Yamaha produktu, kā arī garantijas apkalpošanu EEZ* un Šveicē, lūdzam apmeklēt zemāk norādīto tīmekļa vietnes adresi (tīmekļa vietnē ir pieejams drukājams fails) vai sazināties ar Jūsu valstī apkalpojošo Yamaha pārstāvniecību. * EEZ: Eiropas Ekonomikas zona	<b>Latviešu</b>
<b>Dėmesio: informacija dėl garantijos priekšams EEE* ir Šveicarijoje</b> Jei reikia išsamesios informacijos apie šį „Yamaha“ produktą ir jo techninę priežiūrą visoje EEE* ir Šveicarijoje, apsilankykite mūsų svetainėje toliau nurodytu adresu (svetainėje yra spausdinamas failas) arba kreipkitės į „Yamaha“ atstovybę savo šalyje. *EEE – Europos ekonominė erdvė	<b>Lietuvių kalba</b>
<b>Dôležité upozornenie: Informácie o záruke pre zákazníkov v EHP* a Švajčiarsku</b> Podrobnejšie informácie o záruke týkajúce sa tohto produktu od spoločnosti Yamaha a garancijnom servise v EHP* a Švajčiarsku nájdete na webovej stránke uvedenej nižšie (na našej webovej stránke je k dispozícii súbor na tlač) alebo sa obráťte na zástupcu spoločnosti Yamaha vo svojej krajine. * EHP: Európsky hospodársky priestor	<b>Slovenčina</b>
<b>Pomembno obvestilo: Informacije o garanciji za kupce v EGP* in Švici</b> Za podrobnejše informacije o tem Yamaha izdelku ter garancijskem servisu v celotnem EGP in Švici, obiščite spletno mesto, ki je navedeno spodaj (natisljiva datoteka je na voljo na našem spletnem mestu), ali se obrnite na Yamahinega predstavnika v svoji državi. * EGP: Evropski gospodarski prostor	<b>Slovenščina</b>
<b>Важно съобщение: Информация за гаранцията за клиентите в ЕИП* и Швейцария</b> За подробна информация за гаранцията за този продукт на Yamaha и гаранционното обслужване а паневропейската зона на ЕИП* и Швейцария или посетете посочения по-долу уеб сайт (на нашия уеб сайт има файл за печат), или се свържете с представителния офис на Yamaha във вашата страна. * ЕИП: Европейско икономическо пространство	<b>Български език</b>
<b>Notificarea importantă: Informații despre garanție pentru clienții din SEE* și Elveția</b> Pentru informații detaliate privind acest produs Yamaha și serviciul de garanție Pan-SEE* și Elveția, vizitați site-ul la adresa de mai jos (fișierul imprimabil este disponibil pe site-ul nostru) sau contactați biroul reprezentanței Yamaha din țara dumneavoastră. * SEE: Spațiul Economic European	<b>Limba română</b>

<http://europe.yamaha.com/warranty/>

Die Einzelheiten zu Produkten sind bei Ihrer unten aufgeführten Niederlassung und bei Yamaha Vertragshändlern in den jeweiligen Bestimmungsländern erhältlich.

Подробные сведения об инструменте можно получить у местного представителя корпорации Yamaha или уполномоченного дистрибьютора, указанного в следующем списке.

## NORTH AMERICA

### CANADA

**Yamaha Canada Music Ltd.**  
135 Milner Avenue, Scarborough, Ontario,  
M1S 3R1, Canada  
Tel: 416-298-1311

### U.S.A.

**Yamaha Corporation of America**  
6600 Orangethorpe Ave., Buena Park, Calif. 90620,  
U.S.A.  
Tel: 714-522-9011

## CENTRAL & SOUTH AMERICA

### MEXICO

**Yamaha De México, S.A. de C.V.**  
Av. Insurgentes Sur 1647 "Prisma Insurgentes",  
Col. San José Insurgentes, Del. Benito Juárez,  
03900, México, D.F.  
Tel: 55-5804-0600

### BRAZIL

**Yamaha Musical do Brasil Ltda.**  
Rua Joaquim Floriano, 913 - 4º andar, Itaim Bibi,  
CEP 04534-013 Sao Paulo, SP. BRAZIL  
Tel: 011-3704-1377

### ARGENTINA

**Yamaha Music Latin America, S.A.  
Sucursal de Argentina**  
Olga Cossetini 1553, Piso 4 Norte  
Madero Este-C1107CEK  
Buenos Aires, Argentina  
Tel: 011-4119-7000

### PANAMA AND OTHER LATIN AMERICAN COUNTRIES/ CARIBBEAN COUNTRIES

**Yamaha Music Latin America, S.A.**  
Torre Banco General, Piso 7, Urbanización Marbella,  
Calle 47 y Aquilino de la Guardia,  
Ciudad de Panamá, Panamá  
Tel: +507-269-5311

## EUROPE

### THE UNITED KINGDOM/IRELAND

**Yamaha Music Europe GmbH (UK)**  
Sherbourne Drive, Tilbrook, Milton Keynes,  
MK7 8BL, England  
Tel: 01908-366700

### GERMANY

**Yamaha Music Europe GmbH**  
Siemensstraße 22-34, 25462 Rellingen, Germany  
Tel: 04101-3030

### SWITZERLAND/LIECHTENSTEIN

**Yamaha Music Europe GmbH  
Branch Switzerland in Zürich**  
Seefeldstrasse 94, 8008 Zürich, Switzerland  
Tel: 044-387-8080

### AUSTRIA

**Yamaha Music Europe GmbH Branch Austria**  
Schleiergasse 20, A-1100 Wien, Austria  
Tel: 01-60203900

### CZECH REPUBLIC/HUNGARY/ ROMANIA/SLOVAKIA/SLOVENIA

**Yamaha Music Europe GmbH  
Branch Austria (Central Eastern Europe Office)**  
Schleiergasse 20, A-1100 Wien, Austria  
Tel: 01-602039025

### POLAND/LITHUANIA/LATVIA/ESTONIA

**Yamaha Music Europe GmbH  
Branch Poland Office**  
ul. Wrotkowa 14 02-553 Warsaw, Poland  
Tel: 022-500-2925

### BULGARIA

**Dinacord Bulgaria LTD.**  
Bul. Iskarsko Schose 7 Targowski Zentar Ewropa  
1528 Sofia, Bulgaria  
Tel: 02-978-20-25

### MALTA

**Olimpus Music Ltd.**  
The Emporium, Level 3, St. Louis Street Msida  
MSD06  
Tel: 02133-2144

### THE NETHERLANDS/ BELGIUM/LUXEMBOURG

**Yamaha Music Europe Branch Benelux**  
Clarissenhof 5-b, 4133 AB Vianen, The Netherlands  
Tel: 0347-358 040

### FRANCE

**Yamaha Music Europe**  
7 rue Ambroise Croizat, Zone d'activités Pariest,  
77183 Croissy-Beaubourg, France  
Tel: 01-64-61-4000

### ITALY

**Yamaha Music Europe GmbH, Branch Italy**  
Viale Italia 88, 20020 Lainate (Milano), Italy  
Tel: 02-935-771

### SPAIN/PORTUGAL

**Yamaha Music Europe GmbH Ibérica, Sucursal  
en España**  
Ctra. de la Coruna km. 17, 200, 28230  
Las Rozas (Madrid), Spain  
Tel: 91-639-8888

### GREECE

**Philippos Nakas S.A. The Music House**  
147 Skiathou Street, 112-55 Athens, Greece  
Tel: 01-228 2160

### SWEDEN

**Yamaha Music Europe GmbH Germany filial  
Scandinavia**  
J. A. Wettergrens Gata 1, Box 30053  
S-400 43 Göteborg, Sweden  
Tel: 031 89 34 00

### DENMARK

**Yamaha Music Europe GmbH, Tyskland - filial  
Denmark**  
Generatorvej 6A, DK-2730 Herlev, Denmark  
Tel: 44 92 49 00

### FINLAND

**F-Musiikki Oy**  
Kluuvikatu 6, P.O. Box 260,  
SF-00101 Helsinki, Finland  
Tel: 09 618511

### NORWAY

**Yamaha Music Europe GmbH Germany -  
Norwegian Branch**  
Grini Næringspark 1, N-1345 Østerås, Norway  
Tel: 67 16 77 70

### ICELAND

**Skifan HF**  
Skeifan 17 P.O. Box 8120, IS-128 Reykjavik, Iceland  
Tel: 525 5000

### RUSSIA

**Yamaha Music (Russia)**  
Room 37, bld. 7, Kievskaya street, Moscow,  
121059, Russia  
Tel: 495 626 5005

### OTHER EUROPEAN COUNTRIES

**Yamaha Music Europe GmbH**  
Siemensstraße 22-34, 25462 Rellingen, Germany  
Tel: +49-4101-3030

## AFRICA

**Yamaha Corporation,  
Asia-Pacific Sales & Marketing Group**  
Nakazawa-cho 10-1, Naka-ku, Hamamatsu,  
Japan 430-8650  
Tel: +81-53-460-2313

## MIDDLE EAST

### TURKEY/CYPRUS

**Yamaha Music Europe GmbH**  
Siemensstraße 22-34, 25462 Rellingen, Germany  
Tel: 04101-3030

### OTHER COUNTRIES

**Yamaha Music Gulf FZE**  
LOB 16-513, P.O.Box 17328, Jubel Ali,  
Dubai, United Arab Emirates  
Tel: +971-4-881-5868

## ASIA

### THE PEOPLE'S REPUBLIC OF CHINA

**Yamaha Music & Electronics (China) Co., Ltd.**  
2F, Yunhedasha, 1818 Xinzha-lu, Jingan-qu,  
Shanghai, China  
Tel: 021-6247-2211

### HONG KONG

**Tom Lee Music Co., Ltd.**  
11/F., Silvercord Tower 1, 30 Canton Road,  
Tsimshatsui, Kowloon, Hong Kong  
Tel: 2737-7688

### INDIA

**Yamaha Music India Pvt. Ltd.**  
Spazedge building, Ground Floor, Tower A, Sector  
47, Gurgaon- Sohna Road, Gurgaon, Haryana, India  
Tel: 0124-485-3300

### INDONESIA

**PT. Yamaha Musik Indonesia (Distributor)  
PT. Nusantik**  
Gedung Yamaha Music Center, Jalan Jend. Gatot  
Subroto Kav. 4, Jakarta 12930, Indonesia  
Tel: 021-520-2577

### KOREA

**Yamaha Music Korea Ltd.**  
8F, 9F, Dongsung Bldg. 158-9 Samsung-Dong,  
Kangnam-Gu, Seoul, Korea  
Tel: 02-3467-3300

### MALAYSIA

**Yamaha Music (Malaysia) Sdn., Bhd.**  
Lot 8, Jalan Perbandaran, 47301 Kelana Jaya,  
Petaling Jaya, Selangor, Malaysia  
Tel: 03-78030900

### PHILIPPINES

**Yupango Music Corporation**  
339 Gil J. Puyat Avenue, P.O. Box 885 MCPO,  
Makati, Metro Manila, Philippines  
Tel: 819-7551

### SINGAPORE

**Yamaha Music (Asia) PRIVATE LIMITED**  
Blk 202 Hougang Street 21, #02-00,  
Singapore 530202, Singapore  
Tel: 6747-4374

### TAIWAN

**Yamaha KHS Music Co., Ltd.**  
3F, #6, Sec.2, Nan Jing E. Rd. Taipei.  
Taiwan 104, R.O.C.  
Tel: 02-2511-8688

### THAILAND

**Siam Music Yamaha Co., Ltd.**  
4, 6, 15 and 16th floor, Siam Motors Building,  
891/1 Rama 1 Road, Wangmai,  
Pathumwan, Bangkok 10330, Thailand  
Tel: 02-215-2622

### OTHER ASIAN COUNTRIES

**Yamaha Corporation,  
Asia-Pacific Sales & Marketing Group**  
Nakazawa-cho 10-1, Naka-ku, Hamamatsu,  
Japan 430-8650  
Tel: +81-53-460-2313

## OCEANIA

### AUSTRALIA

**Yamaha Music Australia Pty. Ltd.**  
Level 1, 99 Queensbridge Street, Southbank,  
Victoria 3006, Australia  
Tel: 3-9693-5111

### NEW ZEALAND

**Music Works LTD**  
P.O.BOX 6246 Wellesley, Auckland 4680,  
New Zealand  
Tel: 9-634-0099

### COUNTRIES AND TRUST TERRITORIES IN PACIFIC OCEAN

**Yamaha Corporation,  
Asia-Pacific Sales & Marketing Group**  
Nakazawa-cho 10-1, Naka-ku, Hamamatsu,  
Japan 430-8650  
Tel: +81-53-460-2313



Yamaha Global Site  
<http://www.yamaha.com/>

Yamaha Downloads  
<http://download.yamaha.com/>

U.R.G., Digital Musical Instruments Division  
© 2013 Yamaha Corporation

302LBZC\*.\*-01A0  
Printed in Indonesia

ZF49120



ZF49120