

# User's Manual

Version 1.1 March 2006

# MONITOR SPEAKERS 1C



**WARNING**  
THIS EQUIPMENT IS CAPABLE OF DELIVERING SOUND PRESSURE LEVELS IN EXCESS OF 90 dB, WHICH MAY CAUSE PERMANENT HEARING DAMAGE.

[www.behringer.com](http://www.behringer.com)



ENGLISH

## WIRING

 The MONITOR 1C is capable of producing extreme volumes. Please note that high sound pressures may cause temporary or even permanent hearing damage. Be careful to select a suitable volume.

Always mute your amp before connecting the speakers. Use loudspeaker cables with a diameter of up to 4 mm (AWG 6).

Connect your MONITOR 1C to the amplifier as shown in the illustration: Press the connector clamps on the back of the speaker and insert the bare end of the loudspeaker cable, paying attention to correct polarity. Let go of the connector to secure the cable. Connect the second loudspeaker the same way.

 Make sure that bare wire ends never touch the open end of another speaker cable, speaker connectors or metal parts of your amp.

 If you let your MONITOR 1C loudspeakers run at or near their power limit, the integrated protective circuitry may temporarily disconnect the tweeters. Lower the volume to allow the tweeter to automatically come online again. In this case, there is no danger of causing permanent damage. If you turn up treble on your amplifier, the protective circuitry may intervene even at lower overall volume levels.

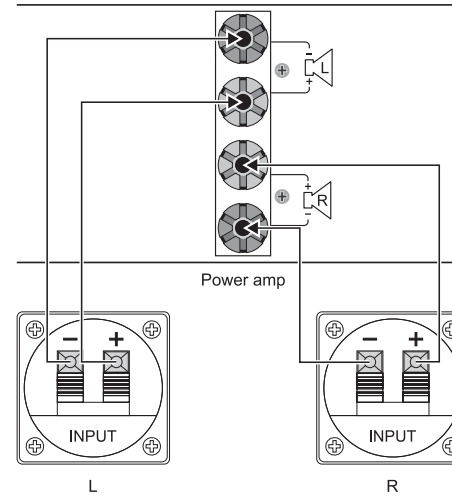

## SPECIFICATIONS

Connector type	Clip terminal
Wire diameter	< 4 mm
Power capacity (prg.)	100 W (IEC 268-5)
Impedance	4 Ω
Frequency range	60 Hz to 23 kHz (-10 dB)
Nominal sound pressure level (SPL)	86 dB*W/m (program, bandwidth 100-5000 Hz on axis, full space)
Max. short term acoustic output	112 dB @ 1m (on axis, half space)
Tweeter	1/2"
Woofer	5 1/2"
Crossover frequency	5000 Hz
Dimensions (H x W x D)	8.9" x 5.9" x 5.6" (225 x 150 x 142 mm)
Weight	approx. 4 lbs each (1.8 kg each)

BEHRINGER is constantly striving to maintain the highest professional standards. As a result of these efforts, modifications may be made from time to time to existing products without prior notice. Specifications and appearance may differ from those listed or illustrated.

## IMPORTANT SAFETY INSTRUCTIONS

- 1) Read these instructions.
- 2) Keep these instructions.
- 3) Heed all warnings.
- 4) Follow all instructions.
- 5) Do not use this apparatus near water.
- 6) Clean only with dry cloth.
- 7) Be sure to mount your speakers on a solid, stable and level base or stand. Vibrating floors do not provide reliable support for speaker enclosures or stacks.
- 8) Do not install near any heat sources such as radiators, heat registers, stoves, or other apparatus (including amplifiers) that produce heat.
- 9) Only use attachments/accessories specified by the manufacturer.
- 10) Use only with the cart, stand, tripod, bracket, or table specified by the manufacturer, or sold with the apparatus. When a cart is used, use caution when moving the cart/device combination to avoid injury from stumbling.
- 11) Refer all service to qualified service personnel. Service is required when the unit has been damaged in any way, liquid has been spilled or objects have fallen into the apparatus, the unit has been exposed to rain or moisture, does not operate normally, or has been dropped.
- 12) Do not block any ventilation openings. Install in accordance with the manufacturer's instructions.

## DEUTSCH

### ANSCHLUSS

Die MONITOR 1C können extreme Lautstärken produzieren. Beachten Sie bitte, dass ein hoher Schalldruck das Gehör nicht nur schnell ermüdet, sondern auch permanent schädigen kann. Achten Sie stets auf eine angemessene Lautstärke.

Schalten Sie den Verstärker stumm, bevor Sie die Verbindungen herstellen. Verwenden Sie Lautsprecherkabel mit Querschnitten bis 4 mm.

Verkabeln Sie die MONITOR 1C wie in der Abbildung gezeigt mit dem Verstärker. Öffnen Sie hierzu die Anschlussklemmen an der Rückseite des Lautsprechers und schieben Sie die abisolierten Enden des Lautsprecherkabels gleichpolig in die frei gewordenen Öffnungen. Lassen Sie die Klemmen wieder los, so dass sie die Kabelenden aufnehmen. Verkabeln Sie den zweiten Lautsprecher nach dem selben Schema.

Die abisolierten Enden der Lautsprecherkabel dürfen nicht das offene Ende eines anderen Lautsprecherkabels, andere Lautsprecherklemmen oder Metallteile des Verstärkers berühren.

Wenn Sie die MONITOR 1C dauerhaft im Bereich der maximalen Leistungsaufnahme betreiben, kann die integrierte Schutzschaltung den Hochtöner vorübergehend abschalten. Reduzieren Sie die Lautstärke, damit sich der Hochtöner von selbst wieder einschaltet. Eine Beschädigung liegt in diesem Fall nicht vor. Sollten Sie an Ihrem Verstärker eine Höhenanhebung vorgenommen haben, kann die Schutzschaltung auch schon bei geringerer Gesamtlautstärke auslösen.

### WICHTIGE SICHERHEITSHINWEISE

- 1) Lesen Sie diese Hinweise.
- 2) Bewahren Sie diese Hinweise auf.
- 3) Beachten Sie alle Warnhinweise.
- 4) Befolgen Sie alle Bedienungshinweise.
- 5) Betreiben Sie das Gerät nicht in der Nähe von Wasser.
- 6) Reinigen Sie das Gerät mit einem trockenen Tuch.
- 7) Bevor Sie Ihre Boxen aufstellen, muss stets geprüft werden, ob der Untergrund wirklich fest ist. Ein Untergrund, der leicht vibriert, ist für Lautsprecher zu unsicher, deshalb: Boxen grundsätzlich nur auf festem, ebenem Untergrund aufstellen.
- 8) Stellen Sie das Gerät nicht in der Nähe von Wärmequellen auf. Solche Wärmequellen sind z. B. Heizkörper, Herde oder andere Wärme erzeugende Geräte (auch Verstärker).
- 9) Verwenden Sie nur Zusatzgeräte/Zubehörteile, die laut Hersteller geeignet sind.
- 10) Verwenden Sie nur Wagen, Standvorrichtungen, Stative, Halter oder Tische, die vom Hersteller benannt oder im Lieferumfang des Geräts enthalten sind. Falls Sie einen Wagen benutzen, seien Sie vorsichtig beim Bewegen der Wagen-Gerätekombination, um Verletzungen durch Stolpern zu vermeiden.
- 11) Alle Wartungsarbeiten dürfen nur von qualifiziertem Service-Personal ausgeführt werden. Eine Wartung ist notwendig, wenn das Gerät in irgendeiner Weise beschädigt wurde, Gegenstände oder Flüssigkeit in das Geräterinnere gelangt sind, das Gerät Regen oder Feuchtigkeit ausgesetzt wurde, das Gerät nicht ordnungsgemäß funktioniert oder auf den Boden gefallen ist.
- 12) Bitte achten Sie darauf, dass durch die Öffnungen keine Gegenstände oder Flüssigkeit in das Gehäuseinnere gelangen können.

## FRANÇAIS

### CÂBLAGE

Les MONITOR 1C's peuvent générer des volumes sonores extrêmes. Sachez qu'un fort niveau de pression acoustique fatigue rapidement l'ouïe et peut même l'endommager de façon irréversible. Veuillez donc à travailler à des puissances raisonnables.

Eteignez l'amplificateur avant de réaliser le câblage. Utilisez du câble haut-parleur de section inférieure ou égale à 4 mm.

Raccordez les MONITOR 1C à l'amplificateur comme indiqué sur l'illustration. Pour ce faire, ouvrez les bornes du panneau arrière des moniteurs et glissez-y les extrémités dénudées du câble en respectant les polarités. Relâchez les bornes afin qu'elles mordent sur les extrémités du câble. Faites de même pour le second moniteur.

Veillez à ce que les extrémités dénudées des câbles haut-parleur ne soient jamais en contact avec un autre câble haut-parleur, un autre bornier ou le châssis métallique de l'ampli de puissance.

Le circuit de protection interne des MONITOR 1C peut désactiver momentanément le tweeter des moniteurs lorsque vous les utilisez durablement à un volume proche de leur puissance maximale. Dans ce cas, réduisez le volume sonore et le tweeter sera réactivé automatiquement. Il ne s'agit donc pas ici d'une panne ou d'un défaut de vos MONITOR 1C. Le système de protection des moniteurs peut se déclencher à faible volume si vous avez augmenté le niveau des hautes fréquences sur l'amplificateur.

### CONSIGNES DE SECURITE

- 1) Lisez ces consignes.
- 2) Conservez ces consignes.
- 3) Respectez tous les avertissements.
- 4) Respectez toutes les consignes d'utilisation.
- 5) N'utilisez jamais l'appareil à proximité d'un liquide.
- 6) Nettoyez l'appareil avec un chiffon sec.
- 7) Avant de placer vos enceintes, contrôlez systématiquement que le sol est réellement ferme. Un sol qui vibre facilement est trop incertain pour pouvoir y monter les enceintes.
- 8) Ne placez pas l'appareil à proximité d'une source de chaleur telle qu'un chauffage, une cuisinière ou tout appareil dégagant de la chaleur (y compris un ampli de puissance).
- 9) Utilisez exclusivement des accessoires et des appareils supplémentaires recommandés par le fabricant.
- 10) Utilisez exclusivement des chariots, des diables, des présentoirs, des pieds et des surfaces de travail recommandés par le fabricant ou livrés avec le produit. Déplacez précautionneusement tout chariot ou diable chargé pour éviter d'éventuelles blessures en cas de chute.
- 11) Les travaux d'entretien de l'appareil doivent être effectués uniquement par du personnel qualifié. Aucun entretien n'est nécessaire sauf si l'appareil est endommagé de quelque façon que ce soit, si un liquide ou un objet a pénétré à l'intérieur du châssis, si l'appareil a été exposé à la pluie ou à l'humidité, s'il ne fonctionne pas correctement ou à la suite d'une chute.
- 12) Veillez à ne jamais laisser pénétrer d'objet ou de liquide par les ouvertures du boîtier.

## ESPAÑOL

### CABLEADO

Los MONITOR 1C's son capaces de producir volúmenes extremos. Por favor recuerde que las presiones sonoras no solo dañan temporalmente su sentido auditivo, sino que pueden causar daños permanentes. Tenga cuidado al seleccionar el volumen adecuado.

Debe silenciar siempre su amplificador antes de establecer una conexión. Use cables de altavoz con un diámetro de hasta 4 mm.

Conecte su MONITOR 1C al amplificador tal como se muestra en la ilustración. Para hacer esto, presione las abrazaderas que se encuentran en la parte trasera del altavoz e inserte el extremo desnudo del cable de altavoz, prestando atención a que lo hace con la polaridad correcta. Sepárese del conector para asegurar el cable. Conecte el segundo altavoz de la misma forma.

Asegúrese de que los extremos desnudos de los cables no tocan nunca el extremo del otro cable de altavoz, a los conectores del altavoz o a las partes metálicas de su amplificador.

Si deja que los altavoces de su MONITOR 1C funcionen cerca o a su límite de potencia, los circuitos de protección integrados pueden inutilizar temporalmente los tweeters. Reduzca el volumen para permitir que el tweeter vuelva a estar operativo. En este caso, no corre el riesgo de causar un daño permanente. Si ha conectado treble en su amplificador, los circuitos de protección pueden intervenir incluso en niveles de volumen general más bajos.

### INSTRUCCIONES DETALLADAS DE SEGURIDAD

- 1) Lea las instrucciones.
- 2) Conserve estas instrucciones.
- 3) Preste atención a todas las advertencias.
- 4) Siga todas las instrucciones.
- 5) No use este aparato cerca del agua.
- 6) Limpie este aparato con un paño seco.
- 7) Antes de instalar los baffles, siempre se debe comprobar si la base es realmente firme. Un suelo que vibra ligeramente, no es seguro para el apilamiento de los baffles, por tanto: instalar los baffles fundamentalmente sólo en bases firmes y planas.
- 8) No instale este equipo cerca de fuentes de calor tales como radiadores, acumuladores de calor, cocinas u otros aparatos (incluyendo amplificadores) que puedan producir calor.
- 9) Use únicamente los dispositivos o accesorios especificados por el fabricante.
- 10) Use únicamente con la carretilla, plataforma, trípode, soporte o mesa especificados por el fabricante o suministrados junto con el equipo. Si utiliza una carretilla, tenga cuidado cuando mueva el equipo para evitar daños producidos por un exceso de temblor.
- 11) Confíe las reparaciones a servicios técnicos cualificados. Se requiere mantenimiento siempre que la unidad se haya dañado, se haya derramado líquido o hayan caído objetos dentro del equipo, cuando se haya expuesto el aparato a la humedad o lluvia, cuando no funcione normalmente o cuando se haya dejado caer.
- 12) No bloquee las aberturas de ventilación. Instale el equipo de acuerdo con las instrucciones del fabricante.

## ITALIANO

### COLLEGAMENTO

I MONITOR 1C's sono in grado di produrre livelli sonori estremi. Non dimenticare che una pressione sonora alta non solo affatica rapidamente l'udito, ma può anche danneggiarlo in modo permanente.

Rednete muto l'amplificatore prima di effettuare i collegamenti. Utilizzate cavo per altoparlanti con sezione massima di 4 mm.

Cablate il MONITOR 1C con l'amplificatore come mostrato nella figura. A questo scopo aprite i morsetti sul retro dell'altoparlante ed introducete le estremità spelate del cavo dell'amplificatore nelle aperture ora libere rispettando la polarità. Rilasciate i morsetti in modo che essi serrino le estremità del cavo. Cablate il secondo altoparlante nello stesso modo.

Fare in modo che le estremità spelate dei cavi dell'amplificatore non tocchino i terminali scoperti di un altro cavo dell'altoparlante, altre connessioni dell'altoparlante o parti in metallo dell'amplificatore.

Se fate funzionare a lungo il MONITOR 1C con il massimo assorbimento di potenza, il circuito di protezione integrato può temporaneamente disattivare il tweeter. Abbassate il livello sonoro, in modo che il tweeter si riattivi automaticamente. In questo caso non sussiste danneggiamento. Se sul vostro amplificatore avete aumentato i toni alti, il circuito di protezione può scattare anche con livelli sonori complessivi di scarsa entità.

### IMPORTANTI ISTRUZIONI DI SICUREZZA

- 1) Leggere queste istruzioni.
- 2) Conservare queste istruzioni.
- 3) Fare attenzione a tutti gli avvertimenti.
- 4) Seguire tutte le istruzioni.
- 5) Non usare questo dispositivo vicino all'acqua.
- 6) Pulire solo con uno strofinaccio asciutto.
- 7) Prima di montare le casse, occorre sempre verificare se il basamento è davvero stabile. Un pavimento che vibra leggermente, non è sicuro per impilare le casse. Pertanto, montare le casse soltanto su un basamento assolutamente stabile e piano.
- 8) Non installare nelle vicinanze di fonti di calore come radiatori, caloriferi, stufe o altri apparecchi (compreso amplificatori) che producono calore.
- 9) Usare solo dispositivi opzionali/accessori specificati dal produttore.
- 10) Usare solo con carrello, supporto, cavalletto, sostegno o tavola specificate dal produttore o acquistati con l'apparecchio. Quando si usa un carrello, prestare attenzione, muovendo il carrello/la combinazione di apparecchi, a non ferirsi.
- 11) Per l'assistenza tecnica rivolgersi a personale qualificato. L'assistenza tecnica è necessaria nel caso in cui l'unità sia danneggiata, rovesciamento di liquidi od oggetti caduti nell'apparecchio, esposizione alla pioggia o all'umidità, anomalie di funzionamento o cadute dell'apparecchio.
- 12) Non bloccare alcuna fessura di ventilazione. Installare conformemente alle istruzioni del produttore.

## РУССКИЙ

### ПОДКЛЮЧЕНИЕ

 MONITOR SPEAKERS 1C могут воспроизводить звук с очень большой громкостью. Примите к сведению, что сильное звуковое давление может не только утомить, но и серьезно повредить слух. Всегда придерживайтесь умеренной громкости.

Всегда перед подсоединением отключайте звук усилителя. Используйте соединительный кабель с диаметром до 4 мм.

Подключите MONITOR SPEAKERS 1C к усилителю как показано на рисунке. Отожмите соединительные клеммы на тыльной панели динамика и вставьте туда зачищенные концы кабелей, строго соблюдая полярность. Отпустите зажимы так, чтобы они зафиксировали концы кабелей в отверстиях. Таким же образом подключите второй динамик.

 Зачищенные концы соединительного кабеля не должны соприкасаться с оголенными концами другого кабеля, соединительными клеммами другого динамика или металлическими частями усилителя.

 Длительная эксплуатация MONITOR SPEAKERS 1C в пределах максимально допустимой мощности может привести к тому, что встроенная система защиты временно отключит высокочастотный твитер. При этом мониторы не повреждаются. Чтобы твитер снова включился, уменьшите громкость. Если АЧХ усилителя имеет подъем в области высоких частот, подобное отключение может произойти и при более низком уровне громкости.

### ВАЖНЫЕ УКАЗАНИЯ ПО ТЕХНИКЕ БЕЗОПАСНОСТИ

- 1) Прочитайте эти указания.
- 2) Сохраните эти указания.
- 3) Выполняйте эти указания.
- 4) Следуйте всем инструкциям по обслуживанию.
- 5) Не пользуйтесь прибором в непосредственной близости от воды.
- 6) Протирайте прибор сухой тряпкой:
- 7) Каждый раз перед установкой Вашей акустической системы необходимо проверить стабильность основы. Даже слегка колеблющаяся поверхность небезопасна, поэтому устанавливайте акустическую систему только на устойчивую, ровную поверхность.
- 8) Не располагайте прибор рядом с источниками тепла. Источниками тепла являются, например, радиаторы отопления, электрочелны и другие излучающие тепло приборы (в том числе усилители).
- 9) Применяйте только рекомендованные производителем дополнительные приборы/принадлежности.
- 10) Используйте только указанные производителем или входящие в объем поставки тележки, стойки, штативы, крепления или столы. Если Вы используете тележку, то при перевозке прибора соблюдайте осторожность, постарайтесь не споткнуться и не получить травму.
- 11) Поручайте выполнение работ по обслуживанию прибора только квалифицированному персоналу сервисной службы. Обслуживание требует, например, при повреждении прибора, попадании внутрь прибора посторонних предметов или жидкости, если прибор был оставлен под дождем или во влажной среде, упал на пол или плохо работал.
- 12) Проследите за тем, чтобы через отверстия внутрь корпуса не попали предметы или жидкость.

## POLSKI

### PODŁĄCZENIE PODŁĄCZENIE

 GŁOŚNIKI MONITOROWE 1C są w stanie generować dźwięk o bardzo wysokim natężeniu. Należy pamiętać, że wysokie ciśnienie akustyczne nie tylko szybko męczy słuch, ale także może go trwale uszkodzić. Należy zawsze zwrócić uwagę na odpowiednią głośność.

Przed podłączeniem głośników należy wyciszyć wzmacniacz. Należy używać kabli głośnikowych o przekroju do 4 mm.

Połączyć GŁOŚNIKI MONITOROWE 1C ze wzmacniaczem, jak pokazano na ilustracji. W tym celu otworzyć zaciski przyłączeniowe z tyłu głośnika i w odsłonięte otwory zacisków wsunąć odizolowane końce kabli głośnikowych jednakowymi biegunami. Zwolnić zaciski blokując w ten sposób końce kabli. Podłączyć drugi głośnik zgodnie z tym samym schematem.

 Odizolowane końcówki kabli głośnikowych nie mogą dotykać odizolowanej końcówki innego kabla głośnikowego, innych złączy głośników lub części metalowych wzmacniacza.

 Gdy GŁOŚNIKI MONITOROWE 1C stale pracują w zakresie maksymalnego poboru mocy, zintegrowany układ ochronny może przejściowo wyłączyć głośnik wysokotonowy. Aby głośnik wysokotonowy ponownie samoczynnie się włączył, należy zredukować głośność. Taka sytuacja nie oznacza uszkodzenia. W przypadku wzmocnienia zakresu wysokich tonów na wzmacniaczu układ ochronny może zadziałać już przy mniejszej całkowitej głośności.

### WSKAZÓWKI DOTYCZĄCE BEZPIECZEŃSTWA:

- 1) Proszę przeczytać poniższe wskazówki.
- 2) Proszę przechowywać niniejszą instrukcję.
- 3) Należy przestrzegać wszystkich wskazówek ostrzegawczych.
- 4) Należy postępować zgodnie z instrukcją obsługi.
- 5) Urządzenia nie wolno używać w pobliżu wody.
- 6) Urządzenie można czyścić wyłącznie suchą szmatką.
- 7) Przed ustawianiem głośników należy zawsze sprawdzić, czy podłoże jest wystarczająco mocne. Lekko wibrujące podłoże jest zbyt niebezpieczne dla głośników, dlatego: głośniki należy ustawić tylko na mocnym, płaskim podłożu.
- 8) Nie stawiać urządzenia w pobliżu źródeł ciepła takich, jak grzejniki, piece lub urządzenia produkujące ciepło (np. wzmacniacze).
- 9) Używać wyłącznie sprzętu dodatkowego i akcesoriów zgodnie z zaleceniami producenta.
- 10) Używać jedynie zalecanych przez producenta lub znajdujących się w zestawie wózków, stojaków, statywów, uchwyty i stołów. W przypadku posługiwania się wózkiem należy zachować szczególną ostrożność w trakcie przewożenia zestawu, aby uniknąć niebezpieczeństwa potknięcia się i zranienia.
- 11) Wykonywanie wszelkich napraw należy zlecać jedynie wykwalifikowanemu pracownikowi serwisu. Przeprowadzenie przeglądu technicznego staje się konieczne, jeśli urządzenie zostało uszkodzone w jakikolwiek sposób, jeśli do wnętrza urządzenia dostały się przedmioty lub ciecz, jeśli urządzenie wystawione było na działanie deszczu lub wilgoci, jeśli urządzenie nie funkcjonuje poprawnie oraz kiedy spadło na podłogę.
- 12) Zwracać uwagę na to, aby przez otwory do wnętrza obudowy nie mogły dostać się żadne przedmioty albo ani ciecz.

## NEDERLANDS

### AANSLUITEN

 De MONITOR 1C zijn in staat, extreme volumes te produceren. Let op, hoge geluidsdruk vermoeit het gehoor niet alleen sneller, maar kan het ook permanent beschadigen.

Schakel de versterker op mute alvorens over te gaan tot het herstellen van de verbindingen. Gebruik luidsprekerkabels met een diameter tot 4 mm.

Sluit met kabels de MONITOR 1C op de versterker aan, zoals dit in de afbeelding wordt getoond. Hiervoor opent u de aansluitklemmen aan de achterzijde van de luidspreker en schuift u de geïsoleerde uiteinden van de gelijkpolige luidsprekerkabel in de vrij gekomen openingen. Laat de klemmen weer los zodat de kabeluiteinden vast blijven zitten. Volg hetzelfde schema voor het bekabelen van de tweede luidspreker.

 Let er verder op, dat de gestripte uiteinden van de luidsprekerkabels niet in aanraking komen met het open einde van een ander luidsprekerkabel, andere luidspreker-aansluitingen of metalen delen van de versterker.

 Wanneer de MONITOR 1C geruime tijd binnen het bereik van het maximale opnamevermogen functioneert kan de geïntegreerde beveiligingsschakelaar de hoge frequentie-tonen tijdelijk uitschakelen. Verlaag het volume zodat de hoge frequentie-tonen zich vanzelf weer activeren. In deze gevallen is er geen sprake van schade. Indien u op de versterker een versterking van de hoge frequentie-tonen heeft ingesteld, kan de beveiligingsschakelaar al bij een geringere totale geluidssterkte geactiveerd worden.

### BELANGRIJKE VEILIGHEIDSVORSCHRIFTEN

- 1) Lees deze voorschriften.
- 2) Bewaar deze voorschriften.
- 3) Neem alle waarschuwingen in acht.
- 4) Volg alle voorschriften op.
- 5) Gebruik dit apparaat niet in de buurt van water.
- 6) Reinig het uitsluitend met een droge doek.
- 7) Voordat u uw boxen opstelt, moet steeds worden gegarandeerd, of de ondergrond werkelijk stevig is. Een vloer, die licht trilt, is voor een box te onzeker, daarom: boxen principeel alleen op stevige, vlakke ondergrond opstellen.
- 8) Het apparaat mag niet worden geplaatst in de buurt van radiatoren, warmte-uitlaten, kachels of andere zaken (ook versterkers) die warmte afgeven.
- 9) Gebruik uitsluitend door de producent gespecificeerd toebehoren c.q. onderdelen.
- 10) Gebruik het apparaat uitsluitend in combinatie met de wagen, het statief, de driepoot, de beugel of tafel die door de producent is aangegeven, of die in combinatie met het apparaat wordt verkocht. Bij gebruik van een wagen dient men voorzichtig te zijn bij het verrijden van de combinatie wagen/apparaat en letsel door vallen te voorkomen.
- 11) Laat alle voorkomende reparaties door vakkundig en bevoegd personeel uitvoeren. Reparatiewerkzaamheden zijn nodig als het toestel op enige wijze beschadigd is geraakt, als er vloeistof of voorwerpen in terecht zijn gekomen, als het aan regen of vochtigheid heeft blootgestaan, niet normaal functioneert of wanneer het is gevallen.
- 12) Let erop geen van de ventilatie-openingen te bedekken. Plaats en installeer het volgens de voor-schriften van de fabrikant.

## SUOMI

### ASENNUS

 MONITOR 1C kykenevät tuottamaan äärimmäisiä äänenvoimakkuuksia. Huomatkaa, että korkea äänenpainne ei ainoastaan väsytä korvaa nopeasti, vaan saattaa myös aiheuttaa pysyviä vaurioita.

Vaimentakaa vahvistin ennen liitäntöjä. Liitäntöissä tulee käyttää maksimissaan 4 mm:n paksuista kaiutinkaapelia.

Yhdistäkää MONITOR 1C vahvistimeen oheisen kuvan mukaan. Avatkaa tätä varten kaiuttimien takapuolella olevat liittimet ja työntäkää kaiutinkaapelin avoimet päät samanpaisesti vapaisiin aukkoihin. Päästäkää liittimistä irti, niin että kaapelin päät ovat liitTIMISSÄ. Yhdistäkää toinen kaiuttimista saman kaavan mukaisesti.

 Huolehtikaa siitä, ettei kaiutinkaapelin kuoritut päät kosketa toisen kaiutinkaapelin avointa päätä, muita kaiutintiliitoksia tai vahvistimen metalliosia.

 Kun käytätte MONITOR 1C:tä jatkuvasti maksimitehön alueella, voi sisään rakennettu suojauskenttä sammuttaa korkeiden äänten kaiuttimien väliaikaisesti. Vaimentakaa äänentoistoja, jotta korkeiden äänten kaiutin kytkettyisi päälle itsestään. Tässä tapauksessa ei ole kyse laitteen vioittumisesta. Jos olette nostaneet vahvistimenne korkeiden äänien rajaa, voi suojauskenttä lauetta jo pienemmälläkin äänenvoimakkuudella.

### TÄRKEITÄ TURVALLISUUSOHJEITA

- 1) Lukekaa nämä ohjeet.
- 2) Säilyttäkää nämä ohjeet.
- 3) Huomioikaa kaikki varoitukset.
- 4) Seuratkaa kaikkia ohjeita.
- 5) Älkää käyttäkö tätä laitetta veden läheisyydessä.
- 6) Puhdistakaa ainoastaan kuivalla liinalla.
- 7) Ennenkuin pinaot kaappeja täytyy aina tarkistaa, onko alusta todella kestävä. Helposti tärisevä perusta, on kaappiinolle liian epävarma. Aseta kaapit siksi todellakin vain lujalle, tasaiselle alustalle.
- 8) Älkää asentako lämpölähteiden, kuten lämpöpatterien, uunien tai muiden lämpöä tuottavien laitteiden (mukaan-lukien vahvistinten), lähelle.
- 9) Käyttäkää ainoastaan valmistajan mainitsema kiinnityksiä / lisälaitteita.
- 10) Käyttäkää ainoastaan valmistajan mainitseman tai laitteen mukana myydyin cartin, seisontatuen, kolmijalan, kannattimen tai pöydän kanssa. Cartia käytettäessä tulee cart/laite-yhdistelmää siirrettäessä varoa kompastu-masta itse laitteeseen ja näin aiheutuvaa mahdollista vahingoittumista.
- 11) Antakaa kaikki huolto valtuutettujen huollon ammattilaisten tehtäväksi. Huoltoa tarvitaan, kun yksikkö on jotekin vaurioitunut, esimerkiksi kun virtajohto tai –pisteoke on vaurioitunut, nestettä on roiskunut laitteelle tai laitteen päälle on pudonnut jokin, yksikkö on altistunut sateelle tai kosteudelle, se ei toimi tavanomaisesti tai on päässyt putoamaan.
- 12) Älkää peittäkö tuuletusaukkoja. Asentakaa valmistajan antamien ohjeiden mukaisesti.

# SVENSKA

## ANSLUTNING

**MONITOR 1C producerar extrema volymer. Tänk på att ett högt ljudtryck inte bara trötter ut hörseln, utan även kan skada den permanent.**

Ställ ner förstärkaren ("mute") innan du ansluter förbindelserna. Använd högtalarkablar med ett maximalt tvärsnitt på 4 mm.

Anslut MONITOR 1C med förstärkaren enligt bilden. Öppna anslutningsklämmorna på högtalarens baksida och skjut in de isolerade ändarna på högtalarkablarna i de fria öppningarna. Släpp klämmorna igen så att kabeländarna tas upp. Anslut den andra högtalaren enligt samma princip.

**Se till att de avisolerade ändarna på högtalarkablarna inte berör en öppen ände på en annan högtalarkabel, andra högtalaranslutningar eller metalldelar på förstärkaren.**

**Om man vill använda MONITOR 1C permanent i det maximala prestationsområdet är det möjligt att den integrerade skyddskopplingen tillfälligt kopplar av diskantelementet. Om du sänker volymen kopplas diskantelementet till automatiskt. I det här fallet har ingenting tagit skada. Om du har utfört en höjdgångelse på förstärkaren kan skyddskopplingen även lösas ut vid lägre volym.**

## VIKTIGA SÄKERHETSANVISNINGAR

- Läs dessa anvisningar.
- Spara dessa anvisningar.
- Följ alla varningar.
- Följ alla anvisningar.
- Använd inte apparaten i närheten av vatten.
- Rengör endast med torr trasa.
- Innan du ställer upp boxarna, måste du kontrollera, att underlaget verkligen är stabilt. Ett underlag som sålts tillsammans med apparaten, är alltför osäker för att bygga upp ett högtalartorn. Boxar ska alltid placeras på ett jämnt och stabilt underlag.
- Installera aldrig intill värmekällor som värmeelement, varmluftsintag, spisar eller annan utrustning som avger värme (inklusive förstärkare).
- Använd endast tillkopplingar och tillbehör som angetts av tillverkaren.
- Använd endast med vagn, stativ, trefot, hållare eller bord som angetts av tillverkaren, eller som sålts tillsammans med apparaten. Laktag särskild försiktighet med vagn när apparaten/vagnen flyttas.
- Låt kvalificerad personal utföra all service. Service är nödvändig när apparaten har skadats, vätska eller främmande föremål har kommit in i apparaten, eller när den har fallit i golvet.
- Blockera inte ventilationsöppningarna. Installera enligt tillverkarens anvisningar.

# DANSK

## TILSLUTNING

**MONITOR 1C kan producere ekstreme lydstyrker. Vær venligst opmærksom på, at et højt lydtryk ikke kun hurtigt gør øret trætt, men også kan beskadige det permanent.**

Stil forstærkeren på mute, før forbindelserne etableres. Brug højtalerkabler med tværnsnit på op til 4 mm.

Forbind MONITOR 1C med forstærkeren som vist på billedet. Åbn tilslutningsklemmerne på højtalere ns bagside, og stik de afisolerede ender af højtalerkablet unipolar ind i de frie åbninger. Slip klemmerne igen, så de indeholder kabelenderne. Slut kablerne til den anden højttaler efter det samme skema.

**Vær opmærksom på, at de afisolerede ender på højtalerkablerne ikke rører den åbne ende af et andet højtalerkabel, andre højtalertilslutninger eller metaldele på forstærkeren.**

**Hvis MONITOR 1C i længere tid anvendes i området for maksimalt effektforbrug, kan den integrerede sikkerhedsafbrydelse forbigående slukke for diskantehøjttaleren. Skru ned for lydstyrken, så diskantehøjttaleren tændes automatisk igen. I dette tilfælde er der ikke tale om en fejl. Hvis du har skruet op for diskanten på din forstærker, kan sikkerhedsafbrydelsen også udløses ved lavere samlet lydstyrke.**

## VIKTIGE SIKKERHEDSANVISNINGER

- Læs disse anvisninger.
- Opbevar disse anvisninger.
- Ret Dem efter alle advarsler.
- Følg alle anvisninger.
- Anvend ikke dette apparat i nærheden af vand.
- Brug kun en tør klud ved rengøring.
- Før du stiller dine bokse op, skal du altid afprøve, om underlaget nu også er tilstrækkelig fast. Et underlag, der vibrerer let, er for usikkert til stableg af boksene, og boksene bør derfor kun anbringes på et fast, plant underlag.
- Må ikke installeres i nærheden af varmekilder såsom radiatorer, varmespjæld, komfurer eller andre apparater (inkl. forstærkere), der frembringer varme.
- Benyt alene tilslutningsheder/tilbehør som angivet af fabrikanten.
- Når apparatet benyttes med vogn, stativ, trefod, konsol eller bord, skal det være med sådanne, som er anviset af fabrikanten eller som sælges sammen med apparatet. Når der benyttes vogn, skal der udvises forsigtighed, når kombinationen vogn/apparat flyttes, så De undgår at komme til skade ved at snuble.
- Al service skal foretages af faguddannet personale. Service er påkrævet, når enheden på nogen måde er blevet beskadiget, hvis der er blevet spildt væske eller der er faldet genstande ned i apparatet, hvis enheden har været udsat for regnvejr eller fugtighed, ikke fungerer normalt eller er blevet tabt.
- Tildæk ikke ventilationsåbninger. Installation foretages i overensstemmelse med fabrikantens anvisninger.

# PORTUGUÊS

## LIGAÇÃO

**Os altifalantes MONITOR 1C têm capacidade para produzir volumes de som extremamente altos. Lembre-se, que uma elevada pressão acústica não só causa rapidamente os ouvidos, como também lhes pode causar danos irreparáveis.**

Suprima o som do amplificador antes de estabelecer as ligações. Utilize cabos para altifalantes com secções transversais até 4 mm.

Ligue os cabos do MONITOR 1C com os do amplificador como mostra a figura. Para este efeito abra os bornes de ligação na parte de trás do altifalante e insira as extremidades descascadas do cabo do altifalante com a mesma polaridade nas aberturas livres. Largue novamente os bornes de modo a que fiquem a segurar as extremidades do cabo. Ligue os cabos do segundo altifalante de acordo com o mesmo esquema.

**Tenha atenção para que as extremidades isoladas dos cabos de altifalante não toquem na extremidade exposta de um outro cabo de altifalante, nem noutras ligações de altifalantes ou em peças metálicas do amplificador.**

**Se operar o MONITOR 1C permanentemente na gama de consumo de potência máxima, o circuito protector integrado poderá desligar temporariamente o altifalante de agudos. Reduza o volume de som para que o altifalante de agudos se volte a ligar. Não estamos perante uma danificação neste caso. Caso tenha efectuado uma elevação dos altos no seu amplificador, o circuito protector também poderá disparar com um volume de som geral mais reduzido.**

## INSTRUÇÕES DE SEGURANÇA IMPORTANTES

- Leia estas instruções.
- Guarde estas instruções.
- Preste atenção a todos os avisos.
- Siga todas as instruções.
- Não utilize este dispositivo perto de água.
- Limpe apenas com um pano seco.
- Antes de instalar as caixas de altifalantes, deve verificar sempre se a superfície é realmente estável. Um pavimento que vibre ligeiramente, não é seguro para o empilhamento das caixas de altifalantes, por isso: instale as caixas de altifalantes somente em superfícies estáveis e planas.
- Não instale perto de quaisquer fontes de calor tais como radiadores, bocas de ar quente, fogões de sala ou outros aparelhos (incluindo amplificadores) que produzam calor.
- Utilize apenas ligações/acessórios especificados pelo fabricante.
- Utilize apenas com o carrinho, estrutura, tripé, suporte, ou mesa especificados pelo fabricante ou vendidos com o dispositivo. Quando utilizar um carrinho, tenha cuidado ao mover o conjunto carrinho/dispositivo para evitar danos provocados pela terpedação.
- Qualquer tipo de reparação deve ser sempre efectuado por pessoal qualificado. É necessária uma reparação sempre que a unidade tiver sido de alguma forma danificada, na eventualidade de líquido ter sido derramado ou objectos terem caído para dentro do dispositivo; no caso da unidade ter estado exposta à chuva ou à humidade; se esta não funcionar normalmente, ou se tiver caído.
- Não obstrua as entradas de ventilação. Instale de acordo com as instruções do fabricante.

# ÀÈÈÇÌ ÈÈÄ

## ÓÝÌ ÁÄÖÇ

**Óä ç+äákä MONITOR 1C í öi ní yí í á öänUäí öí ääëáöäáä äëñäåö äí öUöäö Þ+í ö. Äänäëäëí yí á í ä eUäåöä öÖUöç Uöê ç öÖçþ ç+çÖêþ öÜäöç ääí öí öñUäëí í Uí í äñþäí nä öçí äëí Þ öäö, ÖÄëöäí öí näå äÖUöç í ä öçö öñí äëéYöäé í Uí öí äö eUäåö.**

ÖÄí äñäí öí öþöä öí í äí ö=öÖþ, öñëí öñäáí äöí öí öþöäö öêö öóí äYöäö. ×ñçöí í öí öþöä äëþþäí ç+äUí í ä äUí äöñí ÝUö 4 mm.

ÄëäéYöäö öç äääëäöäåä äëäUäíUöçö öí ö MONITOR 1C í ä öí í äí ö=öÖþ, UöUö öäñí ööUäöäë öçöí äëüüä. Äí íñöä öä äëê ööí äYöäUí öçöí ÖUöU öëäöñU öí ö ç+äñí ö ääé öUöä öä äöí äöí í Uí í Uä öñä öí ö äëäUäí öç+äUí ööí öö äí Uäí äí öö öUäí öö öUí äëäyëänUí äí í ääí UöUí. ÖÖäëöäëñþöä öä äëê, þöä í ä äöäñí Uöí öí öä Uäñä öí ö äëäUäí öí. ÄëäéYöäö öç äääëäöäå äëäUäíUöçö öí ö ääyöäñí ö ç+äñí ö öYí öUí ä í ä öçí äää äUöäç.

**ÄäääëUäëäö Uöëö ää öí äöí í Uí í Uä Uäñä öUí äëäUä-äUíUí öUí ç+äUí ääí Ýñ+í í öäé öä äÖäÖÞ í ä öí äÖí äöí í Uí ÝñÝ Uäñí äí Uö Uëëí ö äëäUäí ö ç+äñí ö, í ä Uëäö öóí äYöäö ç+äUí Þ í ä öä í äöäëëUí öí Þí äöí öí ö äí ö=öÖþ.**

**AUí öí MONITOR 1C ääöñí öñäå öí ä+þö öçöí öäñëí +þ öçöí Ýäööçöéö=Ýí ö äöUäí ö, öí äí öUí äöUí Ýñí äyëäUä ä öñí öäöçöä äí äY+äöäé í ä äëäëUäé öñí öUñíUí öç ääöñí öñäå öUí ç+äUí öçöçþí öö+í öþöUí. í äþöäöçöí Ýí öäöç öí ö Þ+í ö, þöä í ä äí äñäí öí öçëí Ýñí äöüüí äöä öä ç+äåä öçöçþí öö+í öþöUí. Öä äöþí öçí öäñíUöçöç ääí öÖUñ+äëUöí ää äëUäç. AUí Ý+äöä öñí ääö öäö ää äYíöç öUí öçöçþí öö+í öþöUí öí ö äí ö=öÖþ öäö, öUä öí äyëäUä ä öñí öäöçöä ää äääëUäé öç ääöñí öñäå äëUí ç ääé öä +äí çëUäñç ööí í äëêþ ööUäí ç Ýí öäöçö Þ+í ö.**

## ÖÇÌ ÄÍ ÖÈÄÖÍ ÄÇÄÄÖ ÖÖÖÄÈÄÖ

- ÄëäUöäö öêö öäñí yöäö í äçäåäö.
- ÖöëUí öä öêö öäñí yöäö í äçäåäö.
- Öñí öÝí öä Uäëö öêö öñí äääí öí öþöäö.
- Öçñþöäö Uäëö öêö í äçäåäö.
- í çí +ñçöí Ý öí ääöä äöþ öç ööëäöþ äí öU öä í äñü.
- Ää öí í äëäëñöí U +ñçöí í öí öþöä í Uí í Ýí ä öääí U öäí ß.
- Öñëí öí öí äëþöäö ää ç+äåä öäö, öñÝöä öñÝöäí öí ä í ä äëYä+ää äí äñí ää öñäáí äöëU öääëäñö öí öYääöí ö. Öí äUöäñí öí ö äí í ääöä ää äyëí ää, äñí ää öí äy äöäéYö ää öí öóí äääí ä öUí ç+äUí, ää' äöüü öí öí ääöäö ää ç+äåä í Uí í öä öääëäñ, äöUäñí ööYääöí ö.
- í çí öí öí äëäöäö öç ööëäöþ öí í öU öä öçäYö ääñí Uöçöäö, UöUö Ö.+. ääëí äëöÝñ, ääñí öí öööUñäööYö, öUí öU Þ äí öYÖ ööëäöYö (äëUí ç ääé äí ö=öÖþ) öí ö öäñUäí öí ääñí Uöçöä.
- ×ñçöí Ý öí öþöä äöí äëäööäëU öñUöäöä äí äñþí äää/ äí äöí öUñ öí ö öñí äëYöí í ääé äöü öí í ääöäöäöäöäöþ.
- Ö ööëäöþ äöññÝöääé í ä +ñçöí í öí ääöäé í ä ääñí ööUäé, äUöç, öññöí äí , äñä+ñ í ä Þ öUäëí öí ö öñí äëYöäöäé äöü öí í ääöäöäöäöäöþ Þ öí ö ääöäöääé í ä ää í ä öç ööëäöþ. AUí +ñçöí Ý öí ääöä ääñí ööUäé, öñÝöäé í ä äöäö öñí öäöëëí í Uäí í äääëéí äöä öí öäëëñUöçí ä ääñí ööUäé/ööëäöþ, ääé í ä äöí öYääöä öö+Uí öñäöí ä+öéí í yö äüä öí äí äUí í.
- Ää öêö äñääöäö äöëöäöþ öñÝöäé í öUöäþöí öä í ä ääöäëYí äöä öä äí äääéäöí Ýñí öñí öUöÖëU. Öññöé äöääöäöäé Uäí ç í í Uää Ý+äë ööí öäååç äU, UöUö Ö.+. Þçí Uí öóí ääëþäí öñí öí äí öäö öí öö, äUí öYöí öí öäñU Þ í Uä í äí äääí äí ä í Yöä öçö ööëäöþ, äUí ç í í í Uää ääöäåå äö äñí +Þ Þ öäñäöä, äUí ääé ääöñí öñäå ööUöU Þ öYöäé öóí Ýääöí öí.
- í ç öñUäöä öä äí í ääí äöä äí ääñöé í y. Ç ääääöUöäööç öñÝöäé í ä öñäáí äöí öí ääöä ööYí öUí ä í ä öö í äçäåäö öí ö ääöäöäöäöäöþ.

## 日本語

### 接続

- MONITOR 1C は極度に高い音量を出すことが出来ず、高い音圧での使用によって一時的、または恒久的な聴覚障害をきたす場合がありますので、適切な音量での使用を常に心がけてください。

接続を行う前に必ずアンプをミュートしてください。接続には直径 4mm (AWG 6) 程度のスピーカーケーブルを使用してください。

図で示されたように MONITOR 1C をアンプと接続します。そのためには、まずスピーカーの背面部にある端子の留め金を押し、ここにスピーカーケーブルの端子を極性に注意しながら正しく接続します。留め金を再びスピーカーケーブルを固定します。2 台目のスピーカーも同様にして接続してください。

- 裸のワイヤ末端が、他のスピーカーケーブルやスピーカー接続、アンプの銀部に触れないようにお気をつけ下さい。

- MONITOR 1C スピーカーを出力限界までドライブさせると、内蔵された保護回路が一時的にツイーターを使用不能にします。ツイーターを再び作動させるためには音量を下げてください。この場合、ツイーターが故障することはありません。アンプのトラブルを上げると、全体の音量がそれほど高くなくとも保護回路が作動してしまうことがあります。

## 安全にお使いいただくために

取扱説明書を通してご覧ください。

取扱説明書を大切に保管してください。

警告に従ってください。

指示に従ってください。

本機を水の近くで使用しないでください。

お手入れの際は常に乾燥した布巾を使ってください。

本機は、取扱説明書の指示に従い、適切な換気を妨げない場所に設置してください。

本機は、電気ヒーターや温風機器、ストーブ、調理台やアンプといった熱源から離して設置してください。

付属品は本機製造元が指定したのもののみをお使いください。

カート、スタンド、三脚、ブラケット、テーブルなどは、本機製造元が指定したもの、もしくは本機の付属品となるもののみをお使いください。カートを使用時の運搬の際は、器具の落下による怪我に十分ご注意ください。

電源コードまたはプラグが損傷した場合、本機内部に異物や水が入った場合、雨や水分で濡れた場合、本機が正しく作動しない場合、もしくは本機を落下させてしまった場合は、当社指定のサービス技術者に修理をご依頼ください。

ボックスを設置する前に床がボックスの重さに耐えられるかどうかを必ず確認してください。ステージ構造物等の揺動しやすい床面はボックスの積み重ねの際に不安定な場合があります。ボックスは必ず、平坦かつ丈夫な土台の上に設置してください。

## 中文

### 连接

- MONITOR SPEAKERS 1C 能产生极大的音量。请您注意，大的声压不仅能很快使您的听觉疲劳，而且还能永久性地损坏您的听觉。请您始终注意适当的音量大小。

在连接音箱前，请您关闭功放。请您使用直径大至4毫米的音箱电线。

请您将 MONITOR SPEAKERS 1C 如图所示与功放连接。请您按下音箱背面的接线柱插口，将除去绝缘层端的音箱电线按极性插入。放开接线柱插口，这样电线就已被连接好了。第二个音箱也请用同样的方式连接。

- 被除去绝缘层端的音箱电线不能与其它音箱电线非绝缘端，其他的音箱接线柱或功放设备的金属部件接触。

- 如果 MONITOR SPEAKERS 1C 一直在最大音量的情况下工作的话，内置的保护开关会将高音喇叭暂时关闭。请您降低音量，这样，高音喇叭又会自动打开。在这种情况下，音箱不会受到任何损坏。如果您在功放设备上设置了高频提升的话，在很小音量的情况下，保护开关可能也会被启动。

## 重要的安全说明

- 1) 请您阅读这些说明。
- 2) 请您妥善保存这些说明。
- 3) 请您注意所有的警告说明。
- 4) 请您遵守所有的操作说明。
- 5) 请您不要在水附近使用此设备。
- 6) 请您用干布清洁此设备。
- 7) 在您安置音箱前，必须始终先检查地面是否确实稳固。容易振动的地面对扬声器太不安全，因此：应将音箱安装在稳固和平整的地面上。
- 8) 不得将此设备安置在热源附近，如取暖器、炉子或其他产生热量的设备（包括放大器）。
- 9) 请您只使用制造厂认为合适的附加设备 / 配件。
- 10) 请您只使用制造厂提名的或随同设备一起供货的推车、固定装置、三脚架、支架或桌子。如果您使用推车，在移动载有设备的推车时请特别小心，以避免绊倒而造成受伤。
- 11) 所有的保养工作只允许由具备资格的维修人员进行。以下情况时有必要进行保养：当设备被损坏时，有物体或液体进入设备内部时，设备受雨淋或潮湿后，设备工作不正常时或掉落在地上后。
- 12) 请您注意使物体或液体不会经过开口进入设备内部。

## WARRANTY

### § 1 OTHER WARRANTY RIGHTS AND NATIONAL LAW

1. This warranty does not exclude or limit the buyer's statutory rights provided by national law, in particular, any such rights against the seller that arise from a legally effective purchase contract.
2. The warranty regulations mentioned herein are applicable unless they constitute an infringement of national warranty law.

### § 2 ONLINE REGISTRATION

Please do remember to register your new BEHRINGER equipment right after your purchase by visiting [www.behringer.com](http://www.behringer.com) (alternatively [www.behringer.de](http://www.behringer.de)) and kindly read the terms and conditions of our warranty carefully.

Registering your purchase and equipment with us helps us process your repair claims quicker and more efficiently.

Thank you for your cooperation!

### § 3 WARRANTY

1. BEHRINGER (BEHRINGER International GmbH including all BEHRINGER subsidiaries listed on the enclosed page, except BEHRINGER Japan) warrants the mechanical and electronic components of this product to be free of defects in material and workmanship for a period of one (1) year\* from the original date of purchase, in accordance with the warranty regulations described below. If the product shows any defects within the specified warranty period that are not excluded from this warranty as described under § 5, BEHRINGER shall, at its discretion, either replace or repair the product using suitable new or reconditioned parts. In the case that other parts are used which constitute an improvement, BEHRINGER may, at its discretion, charge the customer for the additional cost of these parts.

2. If the warranty claim proves to be justified, the product will be returned to the user freight prepaid.

3. Warranty claims other than those indicated above are expressly excluded.

### § 4 RETURN AUTHORIZATION NUMBER

1. To obtain warranty service, the buyer (or his authorized dealer) must call BEHRINGER (see enclosed list) during normal business hours BEFORE returning the product. All inquiries must be accompanied by a description of the problem. BEHRINGER will then issue a return authorization number.

2. Subsequently, the product must be returned in its original shipping carton, together with the return authorization number to the address indicated by BEHRINGER.

3. Shipments without freight prepaid will not be accepted.

### § 5 WARRANTY REGULATIONS

1. Warranty services will be furnished only if the product is accompanied by a copy of the original retail dealer's invoice. Any product deemed eligible for repair or replacement under the terms of this warranty will be repaired or replaced.

Technical specifications and appearance subject to change without notice. The information contained herein is correct at the time of printing. The names of companies, institutions or publications pictured or mentioned and their respective logos are registered trademarks of their respective owners. Their use neither constitutes a claim of the trademarks by BEHRINGER® nor affiliation of the trademark owners with BEHRINGER®. BEHRINGER® accepts no liability for any loss which may be suffered by any person who relies either wholly or in part upon any description, photograph or statement contained herein. Colors and specifications depicted may vary slightly from product. No part of this book may be reproduced or transmitted in any form or by any means, electronic or mechanical, including photocopying and recording of any kind, for any purpose, without the express written permission of BEHRINGER Spezielle Studiotechnik GmbH. BEHRINGER® is a registered trademark. ALL RIGHTS RESERVED.

© 2006 BEHRINGER Spezielle Studiotechnik GmbH. BEHRINGER Spezielle Studiotechnik GmbH, Hanns-Martin-Schleyer-Str. 36-38, 47877 Willich-Münchheide II, Germany. Tel. +49 2154 9206 0, Fax +49 2154 9206 4903

2. If the product needs to be modified or adapted in order to comply with applicable technical or safety standards on a national or local level, in any country which is not the country for which the product was originally developed and manufactured, this modification/adaptation shall not be considered a defect in materials or workmanship. The warranty does not cover any such modification/adaptation, irrespective of whether it was carried out properly or not. Under the terms of this warranty, BEHRINGER shall not be held responsible for any cost resulting from such a modification/adaptation.

3. Free inspections and maintenance/repair work are expressly excluded from this warranty, in particular, if caused by improper handling of the product by the user. This also applies to defects caused by normal wear and tear, in particular, of faders, crossfaders, potentiometers, keys/buttons, tubes, guitar strings, illuminants and similar parts.

4. Damages/defects caused by the following conditions are not covered by this warranty:

- ▲ improper handling, neglect or failure to operate the unit in compliance with the instructions given in BEHRINGER user or service manuals.
- ▲ connection or operation of the unit in any way that does not comply with the technical or safety regulations applicable in the country where the product is used.
- ▲ damages/defects caused by force majeure or any other condition that is beyond the control of BEHRINGER.

5. Any repair or opening of the unit carried out by unauthorized personnel (user included) will void the warranty.

6. If an inspection of the product by BEHRINGER shows that the defect in question is not covered by the warranty, the inspection costs are payable by the customer.

7. Products which do not meet the terms of this warranty will be repaired exclusively at the buyer's expense. BEHRINGER will inform the buyer of any such circumstance. If the buyer fails to submit a written repair order within 6 weeks after notification, BEHRINGER will return the unit C.O.D. with a separate invoice for freight and packing. Such costs will also be invoiced separately when the buyer has sent in a written repair order.

### § 6 WARRANTY TRANSFERABILITY

This warranty is extended exclusively to the original buyer (customer of retail dealer) and is not transferable to anyone who may subsequently purchase this product. No other person (retail dealer, etc.) shall be entitled to give any warranty promise on behalf of BEHRINGER.

### § 7 CLAIM FOR DAMAGES

Failure of BEHRINGER to provide proper warranty service shall not entitle the buyer to claim (consequential) damages. In no event shall the liability of BEHRINGER exceed the invoiced value of the product.

\* Customers in the European Union please contact BEHRINGER Germany Support for further details.